



Luci Functional lighting

ルーチ・機能照明

LFPRB

ルーチ・パワーフレックス リラクシングブルー



FLEX series



バスターミナル 東京 八重洲
所在地: 東京都中央区
デザインディレクション: 株式会社 日本設計
基本設計・実施設計: 株式会社 日本設計
実施設計: 株式会社 竹中工務店

照明設計: 株式会社 日本設計、LOOP LIGHTING, LLC
施工: 株式会社 竹中工務店
写真: ToLoLo studio

色温度: 温白色 3500K



東京ミッドタウン日比谷
所在地: 東京都千代田区
設計 (商業環境デザイン): 株式会社乃村工務社
照明設計: 株式会社ヌーサデザイン
施工: 鹿島建設株式会社

写真: 株式会社ナカサンドパートナーズ

色温度: 電球色 2700K 相当

FLEX
ラインシステム



The Lohas
所在地：香港
オーナー：MTR Corporation Limited
設計：DLN Architects Limited
照明設計：LIGHTLINKS INTERNATIONAL LIMITED

色温度：電球色 3000K

LFP-T
ラインシステム照明

LFPX-T
ラインシステム照明

LFPQJ
ラインシステム照明

LFT-F-T
ラインシステム照明

LPPA
ラインシステム照明

LFX-F-T
ラインシステム照明

LPPRB
ラインシステム照明



AC ホテル・バイ・マリオット 東京銀座
所在地：東京都中央区
設計：株式会社日建設計・株式会社日建スペースデザイン
照明設計：株式会社ヌーサデザイン
施工：大成建設株式会社

写真：秋葉康至

色温度：電球色 2400K

ルーチ・フレックス シリーズ

FLEX series

曲がる
垂直方向

NEW



単色調光 **ルーチ・リミットフレックス** P.70

- 完全ドットレスの明るいテープ式ライト
- 25mm 単位で最長 4m までカスタムオーダー可能

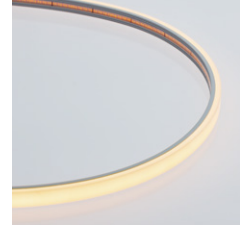

NEW



単色調光 **ルーチ・リミットフレックスS** P.74

- 極小で完全ドットレスのテープ式ライト
- 25mm 単位で最長 4m までカスタムオーダー可能

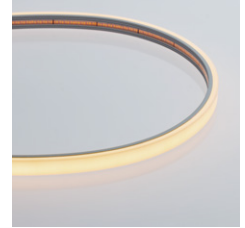

単色調光 **ルーチ・パワーフレックス 特注品** P.188

- 什器照明、間接照明のベストセラー
- 40mm 単位で最長 5m まで*カスタムオーダー可能*20mm ピッチの場合
- 光源色最多の 11 色のカラーバリエーション



単色調光 **ルーチ・パワーフレックス EX 特注品** P.194

- 1000 lm/m の明るいテープ式ライト
- 125mm 単位で最長 5m までカスタムオーダー可能



単色調光 **ルーチ・パワーフレックス クイック** P.198

- 什器照明、間接照明のベストセラーの 1m 定尺品をクイック納品!
- 40mm 単位で現場でカット可能



単色調光 **ルーチ・フラットフレックスF 特注品** P.202

- 極小スペースに最適な、10mm × 4mm の小さい断面サイズ
- 62.5mm 単位で最長 5m までカスタムオーダー可能



調色調光 **ルーチ・パワーフレックス トフ 特注品** P.224

- お好みの 2 色をチョイスして、オリジナル調色が可能
- 83.2mm 単位で現場でカット可能



調色調光 **ルーチ・パワーフレックス トフ** P.230

- 5300K~2700K までシーンに合わせた調色・調光が可能
- 83.2mm 単位で現場でカット可能



単色調光 **ルーチ・パワーフレックス リラクシングブルー** P.214

- リラックス効果を高める特殊な青色光
- 30 名の脳波測定を行い、リラクシングブルー照射環境で α 波出現率が増加する傾向が得られた (特許出願中)

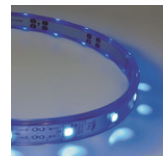

曲がる
水平方向



単色調光 ルーチ・パワーフレックス アルファ P.206

- 途切れず明るい曲線間接照明に
- 40mm 単位で現場でカット可能



単色調光 ルーチ・フレックス アルファ F 特注品 P.210

- 極小スペースに最適な、4mm × 10mm の小さい断面サイズ
- 62.5mm 単位で最長 5m までカスタムオーダー可能



FLEX

LFP-T

LFPEX-T

LFPQU

LFTF-T

LFPA

LFXF-T

LFPRB

商品	2700K の場合							特注対応			
	消費電力	Lumen/m	演色性	カット単位	ドットレス	最長サイズ	乳半チューブ	防滴仕様			
垂直方向に曲がる											
リミットフレックス	単色調光	LRF	P.70	9.7 W/m	535 lm/m	Ra 91	25 mm	○	4m	-	○
リミットフレックス S	単色調光	LRFS	P.74	4.5 W/m	244 lm/m	Ra 93	25 mm	○	4m	-	○
パワーフレックス 特注品	単色調光	LFP20-T	P.188	9.8 W/m	613 lm/m	Ra 90	40 mm	-	5m	○	○
		LFP30-T		5.9 W/m	395 lm/m	Ra 90	66.6 mm	-	5m	○	○
パワーフレックス EX 特注品	単色調光	LFPEX20-T	P.194	11.3 W/m	997 lm/m	Ra 92	125 mm	-	5m	○	○
パワーフレックス クイック	単色調光	LFPQU	P.198	9.8 W/m	613 lm/m	Ra 90	40 mm	-	-	-	-
フラットフレックス F 特注品	単色調光	LFTF10-T	P.202	4.1 W/m	304 lm/m	Ra 87	62.5 mm	-	5m	○	○
パワーフレックス トフ 特注品	調色調光	LFPTH20-T	P.224	9.8 W/m	368 lm/m	Ra 86	83.2 mm	-	5m	○	-
パワーフレックス トフ	調色調光	LFPTH20	P.230	9.8 W/m	368 lm/m	Ra 86	83.2 mm	-	-	-	-
パワーフレックス リラクシングブルー	単色調光	LFPRB20	P.214	8.3 W/m	- lm/m	Ra -	40 mm	-	-	-	-
水平方向に曲がる											
パワーフレックス アルファ	単色調光	LFPA20	P.206	9.9 W/m	531 lm/m	Ra 90	40 mm	-	-	-	-
フレックス アルファ F 特注品	単色調光	LFXF10-T	P.210	4.2 W/m	278 lm/m	Ra 71	62.5 mm	-	5m	○	○

Luci Power FLEX Relaxing Blue

LFPRB

ルーチ・パワーフレックス リラクシングブルー



- リラックス効果を高める特殊な青色光
- 30名の脳波測定を行い、リラクシングブルー照射環境でα波出現率が増加する傾向が得られた

特注品型番

LFP20 - 1000 - B - V - I

商品名 / ピッチ	サイズ	光源色	チューブ種類	耐候仕様
LFP20	1000	B:青	V:紫=RB専用	I:屋内

個別仕様

価格に消費税は含まれておりません。仕様・定格などは予告無く変更することがあります。

ピッチ	20mmピッチ
型番	LFP20-1000-B-V-I
価格	¥25,000
消費電力	8.3W/m
灯具の長さ(L)	1020mm
質量	60g
カット可能単位	40mm (2 LEDごと)
消費効率(L27の場合)	- lm/W
光源色(色温度)	<input type="checkbox"/> = 受注生産色(目安納期: 7週間)
B Blue Ra	<input type="checkbox"/> - lm

曲がり方向

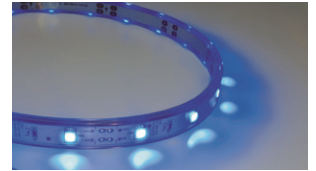

ルーチ・パワーフレックス リラクシングブルーは発光面に対して垂直方向に曲がり、最小曲げ：R50mmまで

共通仕様

入力電圧	DC24V
使用環境	屋内(結露無きこと)
最大直列連結数	5m
最小曲げ許容範囲	R50mm
材質(本体)	軟質アクリル
付属品	⑥ エンドキャップ 2個(屋内仕様のみ)
オプション品	取付レール, 取付クリップ, エンドキャップ, マグネット, 封止用接着剤, 両面テープ
適合基準・規格	-
調光	可
電源	要

外形図

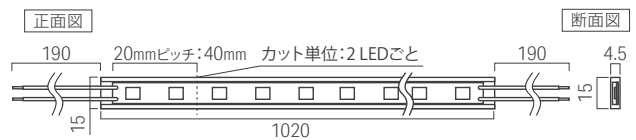

チューブの性質上、カット位置が見えにくくなっております

電源の選定

接続総数 * = 複数系統の場合	電源				
	商品名	価格	型番	定格	サイズ
2.5m	ルーチ・オリレガ 30W専用電源【PSE規格適合】	¥12,000	LPSOL-030-24-ND-I	DC24V 1.25A	W35 H38 D250
6.3m*	ルーチ・オリレガ 75W専用電源【PSE規格適合】	¥14,000	LPSOL-075-24-ND-I	DC24V 3.125A	W50 H52 D258.6
12.6m*	ルーチ・オリレガ 145W専用電源【PSE規格適合】	¥20,000	LPSOL-145-24-ND-I	DC24V 6.1A	W63 H55 D222

灯具の配線距離は P.218 を参照ください。▶▶▶

オプション品取付時断面図

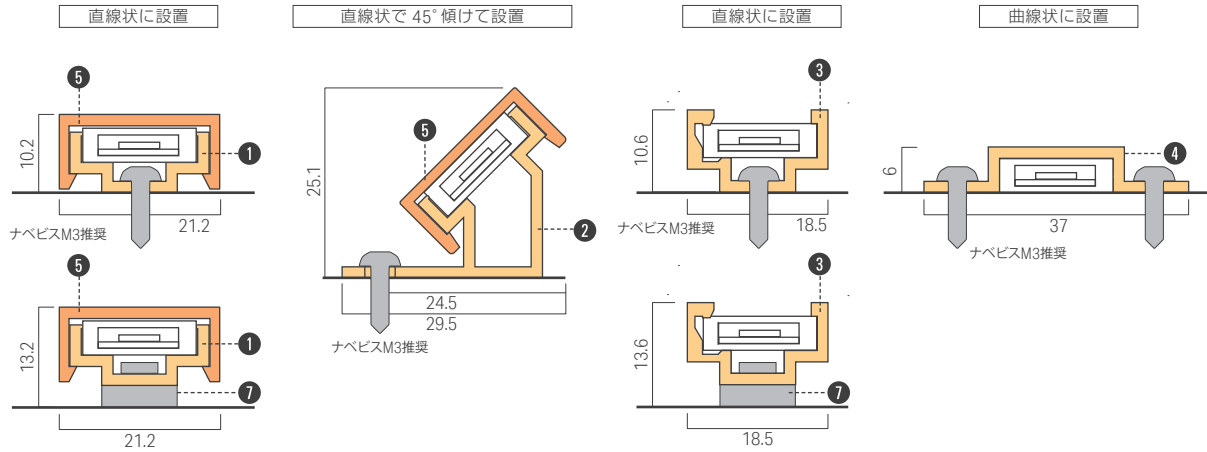

オプション品

直線状に設置 **1** パワーフレックス用取付レール 1000
 型番 LFP-RL1000
 価格 ¥2,000/970mm
 灯具を直線状に設置
 レール付属品 **2** レール用取付クリップ(5個)
 マグネット取付可能 **7** レール用マグネットセット

直線状で45°傾けて設置 **2** パワーフレックス用45°取付レール 1000
 型番 LFP-45RL1000
 価格 ¥2,200/970mm
 灯具を直線状で45°傾けて設置
 レール付属品 **2** レール用取付クリップ(5個)
 マグネット非対応

直線状に設置 **3** パワーフレックス用取付アルミレール 1000
 型番 LFP-RL1000-AL
 価格 ¥2,500/970mm
 灯具を直線状に設置
 マグネット取付可能 **7** レール用マグネットセット

曲線状に設置 **4** パワーフレックスビス留め用取付クリップ
 型番 LFP-RC
 価格 ¥1,100/1袋5個入り
 灯具を曲線状に設置
 マグネット非対応

レール使用時灯具固定用 **5** パワーフレックスレール用取付クリップ **1 2** レール付属品
 型番 LFP-PT
 価格 ¥1,100/1袋5個入り
 灯具を取付レールに固定

灯具の末端封止用 **6** パワーフレックス用エンドキャップ
 型番 LFP-EC
 価格 ¥400/1袋2個入り
 灯具の末端封止用
 末端数分必要
 ※防滴仕様の場合付属しません。

レール取付用マグネット **7** レール用マグネットセット
 型番 MG-R
 価格 ¥3,000/1袋4セット入り
 レールをマグネットで固定
 対応レール: **1** 取付レール, **3** アルミレール
 ※離島への納品の場合、マグネットは航空便が使用できないため、納期に1週間程のご猶予をいただきます

灯具の末端封止用 **8 9** 封止用接着剤 20ml・10ml ※
 型番 LFX-GS20 LFX-GS10
 価格 ¥2,000/20ml ¥1,400/10ml
 灯具の末端封止用
 20ml/約50回分 10ml/約25回分
 ※離島への納品の場合、接着剤は航空便が使用できないため、納期に1週間程のご猶予をいただきます

灯具固定用 **10** 強力両面テープ
 灯具固定用
 10mm幅
 型番 LFP-AT15
 価格 ¥5,400/15m

FLEX
 ナマコックスコーナ

LFP-T
 パワーフレックス専用
 防油樹脂

LFP-EX-T
 パワーフレックス専用
 防油樹脂

LFP-OU
 ナマコックスコーナ

LFT-F-T
 ナマコックスコーナ
 防油樹脂

LFP-A
 パワーフレックス専用
 マグネット

LFP-F-T
 ナマコックスコーナ
 防油樹脂

LFP-RB
 ナマコックスコーナ

Luci Power FLEX Relaxing Blue

灯具の設置

灯具を直線状に使用する場合

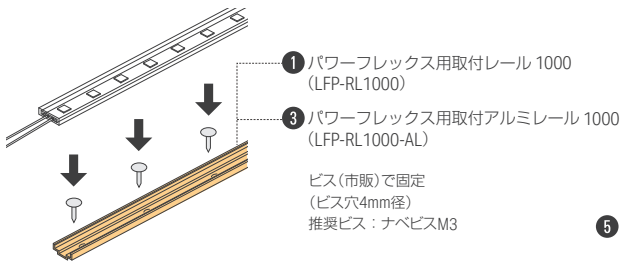

上向き設置

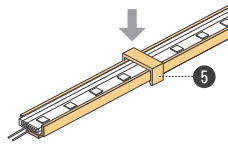

下向き設置

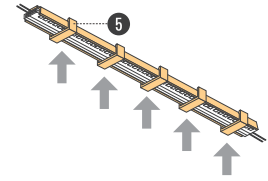

*パワーフレックス用アルミレール 1000 の場合、レール用取付クリップは必要ありません。

照射方向が下向きになる場合は、落下防止のためレール用取付クリップで灯具を固定してください。推奨: 1m あたり 5 個

マグネット取付方法

取付レールの場合

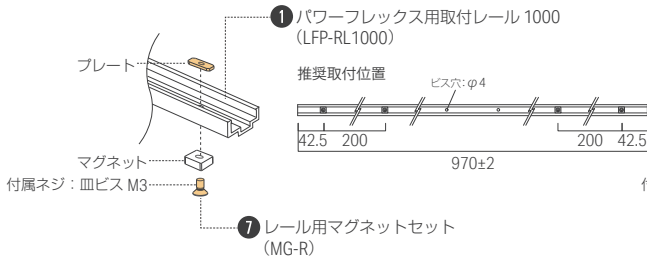

取付アルミレールの場合

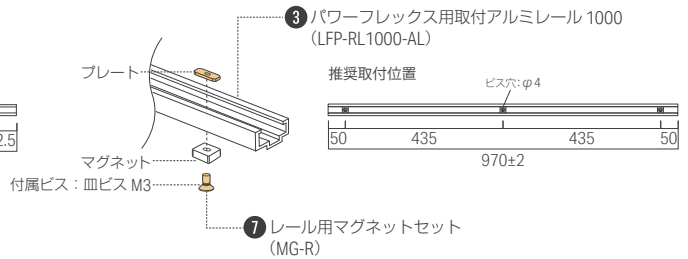

灯具を直線状で 45° 傾けて使用する場合

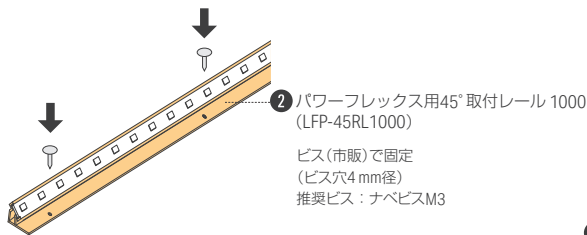

上向き設置

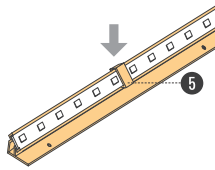

下向き設置

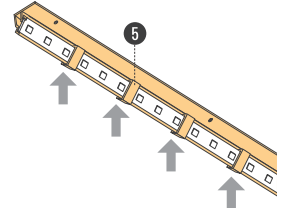

照射方向が下向きになる場合は、落下防止のためレール用取付クリップで灯具を固定してください。推奨: 1m あたり 5 個

灯具を曲線状で使用する場合

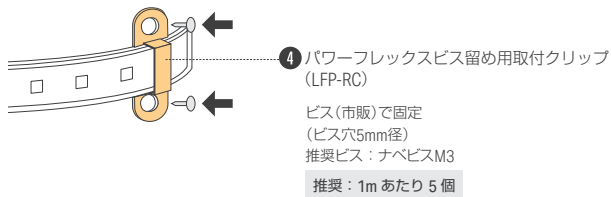

接着剤で灯具を固定する場合

ビスで固定できない箇所では、灯具を接着してください。接着剤は、アクリル製品対応品を推奨します。使用環境によっては、剥がれる恐れがあります。

灯具の切断

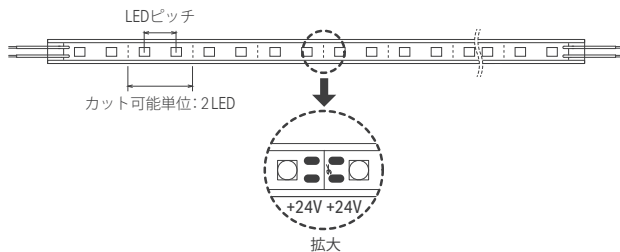

ルーチ・パワーフレックス リラクシングブルーの切断の最小単位はLED 2 個ごとです。

切断箇所を誤りますと、不点灯となりますので、お間違えのないよう、お気をつけください。また、切断後は必ず、取扱説明書に従い、エンドキャップと封止用接着剤を用いて絶縁処理を行ってください。製品の構造上、チューブ内部が見えにくい構造となっておりますので、切断箇所には十分注意してください。

FLEX
フレックスネットワーク

LFP-T
フレックスネットワーク
超薄型

LPPEX-T
フレックスネットワーク
超薄型

LFPQU
フレックスネットワーク

LFT-F-T
フレックスネットワーク
超薄型

LPPA
フレックスネットワーク

LFX-F-T
フレックスネットワーク
超薄型

LPPRB
フレックスネットワーク

System configuration diagram

灯具の配線距離

調光しない場合の配線

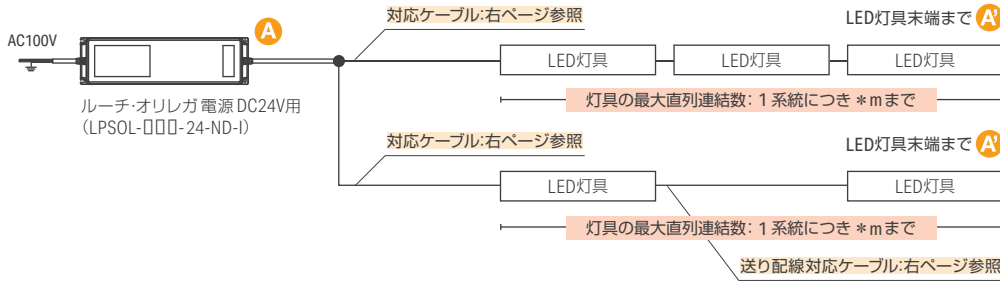

A から A' までの配線距離
VCTF0.75sqの場合25m以内
VCTF1.25sqの場合35m以内
※灯具間を延長した場合のケーブルも含む

※防滴・コネクタ仕様の場合は、電源ケーブルを使用してください(右ページ参照)

10ステップコントローラーを使用する場合の配線

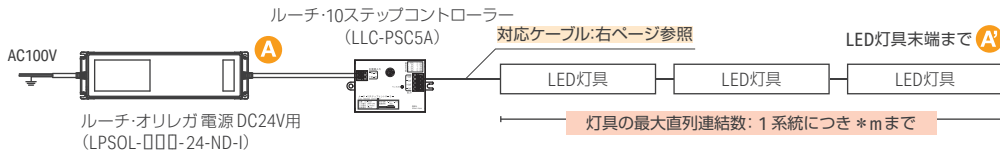

A から A' までの配線距離
VCTF0.75sqの場合25m以内
VCTF1.25sqの場合35m以内
※灯具間を延長した場合のケーブルも含む

電源 1 台で調光する場合の配線

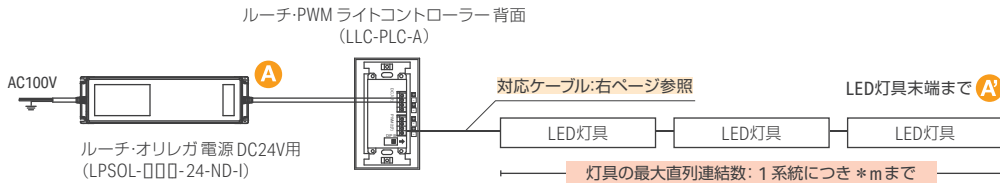

A から A' までの配線距離
VCTF0.75sqの場合25m以内
VCTF1.25sqの場合35m以内
※灯具間を延長した場合のケーブルも含む

電源 2 台以上で調光する場合の配線

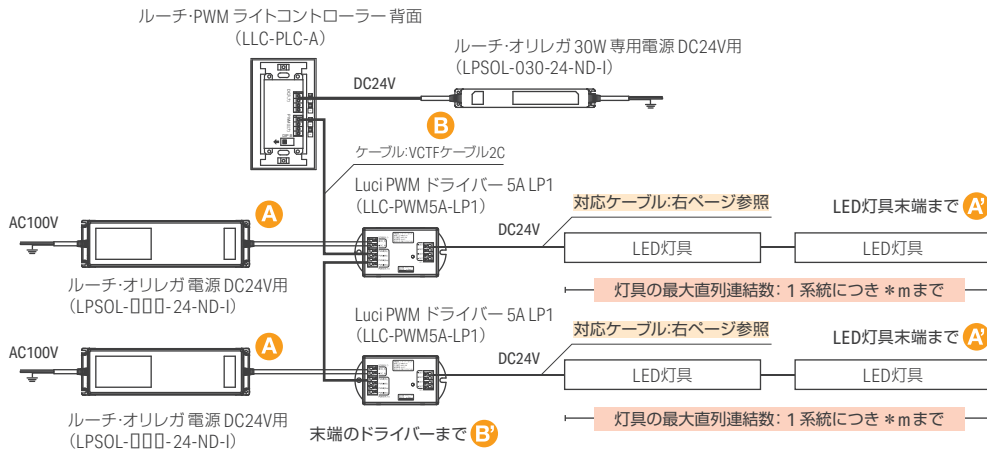

A から A' までの配線距離
VCTF0.75sqの場合25m以内
VCTF1.25sqの場合35m以内
B から B' までの配線距離
30m以内
※灯具間を延長した場合のケーブルも含む

対応ドライバー・コントローラー

後から調光



ルーチ・10ステップコントローラー
型番 LLC-PSC5A サイズ W66H110 D25 mm
価格 ¥21,000
導入後に明るさを簡単に調節できるコントローラー
明るさは10%~100%の10段階

電源 2 台以上で調光



ルーチ・PWM 調光ドライバー 5A LP1
型番 LLC-PWM5A-LP1 サイズ W56H104 D24 mm
価格 ¥18,000
PWM調光信号を制御
電源を2台以上使用して調光する場合

調光スイッチ



ルーチ・PWM ライトコントローラー
型番 LLC-PLC-A サイズ W70H120 D40 mm
価格 ¥26,000
調光スイッチ
電源1台までドライバー不要

他社製のドライバー・コントローラーを使用して調光する場合は、P.262をご覧ください



灯具と電源の接続 (灯具側)

灯具の端部がバラ線仕様の場合

■配線をおこなう際、入力と出力に使用するケーブルには十分に注意をはらって選定してください。
 長いケーブルに電流を流すと抵抗などが原因で損失(発熱)を生じ、照度低下の可能性があります。

■ケーブルは束ねると放熱が悪くなり、非常に高温になります。
 束ねるときは負荷率(接続灯数)を下げて接続してください。

配線イメージ

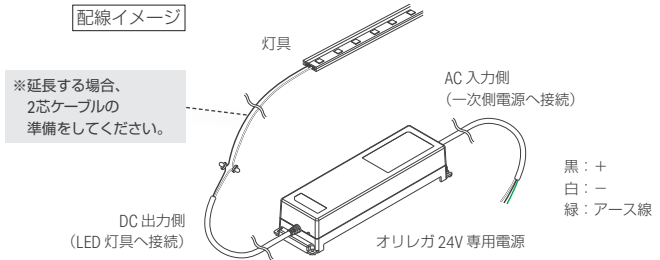

商品名	* : 最大直列連結数	対応ケーブル
LFP-T P.188 パワーフレックス 特注品 (屋内仕様)	5m	VCTF0.75-1.25sq/2C
LFPEX-T P.194 パワーフレックス EX 特注品 (屋内仕様)	5m	VCTF0.75-1.25sq/2C
LFTF-T P.202 フラットフレックス F 特注品 (屋内仕様)	5m	VCTF0.75-1.25sq/2C
LFPA P.206 パワーフレックス アルファ	5m	VCTF0.75-1.25sq/2C
LFXF-T P.210 フレックスアルファ F 特注品 (屋内仕様)	5m	VCTF0.75-1.25sq/2C
LFPRB P.214 パワーフレックス リラクシングブルー	5m	VCTF0.75-1.25sq/2C

灯具の端部がコネクタ仕様の場合

■配線をおこなう際、入力と出力に使用するケーブルには十分に注意をはらって選定してください。
 長いケーブルに電流を流すと抵抗などが原因で損失(発熱)を生じ、照度低下の可能性があります。

■ケーブルは束ねると放熱が悪くなり、非常に高温になります。
 束ねるときは負荷率(接続灯数)を下げて接続してください。

配線イメージ

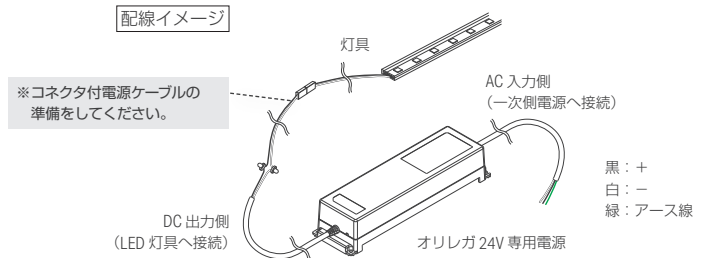

商品名	* : 最大直列連結数	対応ケーブル
LFP-T P.188 パワーフレックス 特注品 (防滴仕様)	5m	JWPFコネクタ付電源ケーブル 5000mm (CAD-3000-MCNN-I)
LFPEX-T P.194 パワーフレックス EX 特注品 (防滴仕様)	5m	JWPFコネクタ付電源ケーブル 5000mm (CAD-3000-MCNN-I)
LFPQU P.198 パワーフレックス クイック	5m	SMコネクタ付電源ケーブル1000mm/5000mm (CAD-1000-MAFA-I / CAD-5000-MAFA-I)
LFTF-T P.202 フラットフレックス F 特注品 (防滴仕様)	5m	JWPFコネクタ付電源ケーブル 5000mm (CAD-3000-MCNN-I)
LFXF-T P.210 フレックスアルファ F 特注品 (防滴仕様)	5m	JWPFコネクタ付電源ケーブル 5000mm (CAD-3000-MCNN-I)

※コネクタ付電源ケーブルの詳細につきましては、各商品ページのオプション品をご覧ください。

