

ペンダント (天井)

灯具取付参考図

- メリット
- ペンダントをビス留めで取り付けられる取付金具
 - ワイヤー・ケーブル3000mmなので現場での高さ調整が自由

断面詳細図 S=1:2

ペンダント仕様: 2023年11月リリース予定

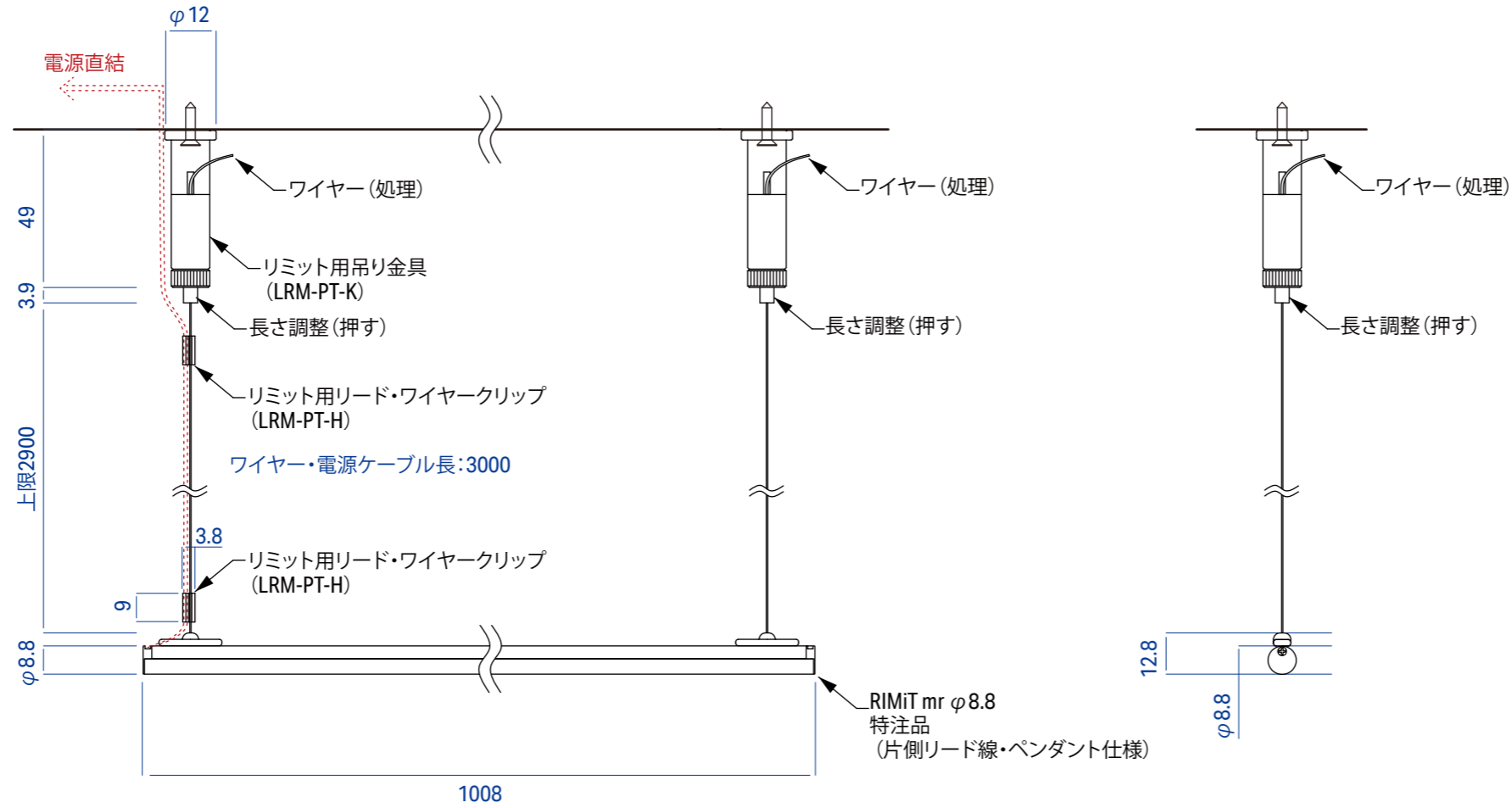

ペンダント (棚下)

灯具取付参考図

- メリット
- ペンダントをビス留めで取り付けられる取付金具
 - 灯具長は108mm~1008mmまで25mmごとにサイズ特注制作可能

断面詳細図 S=1:2

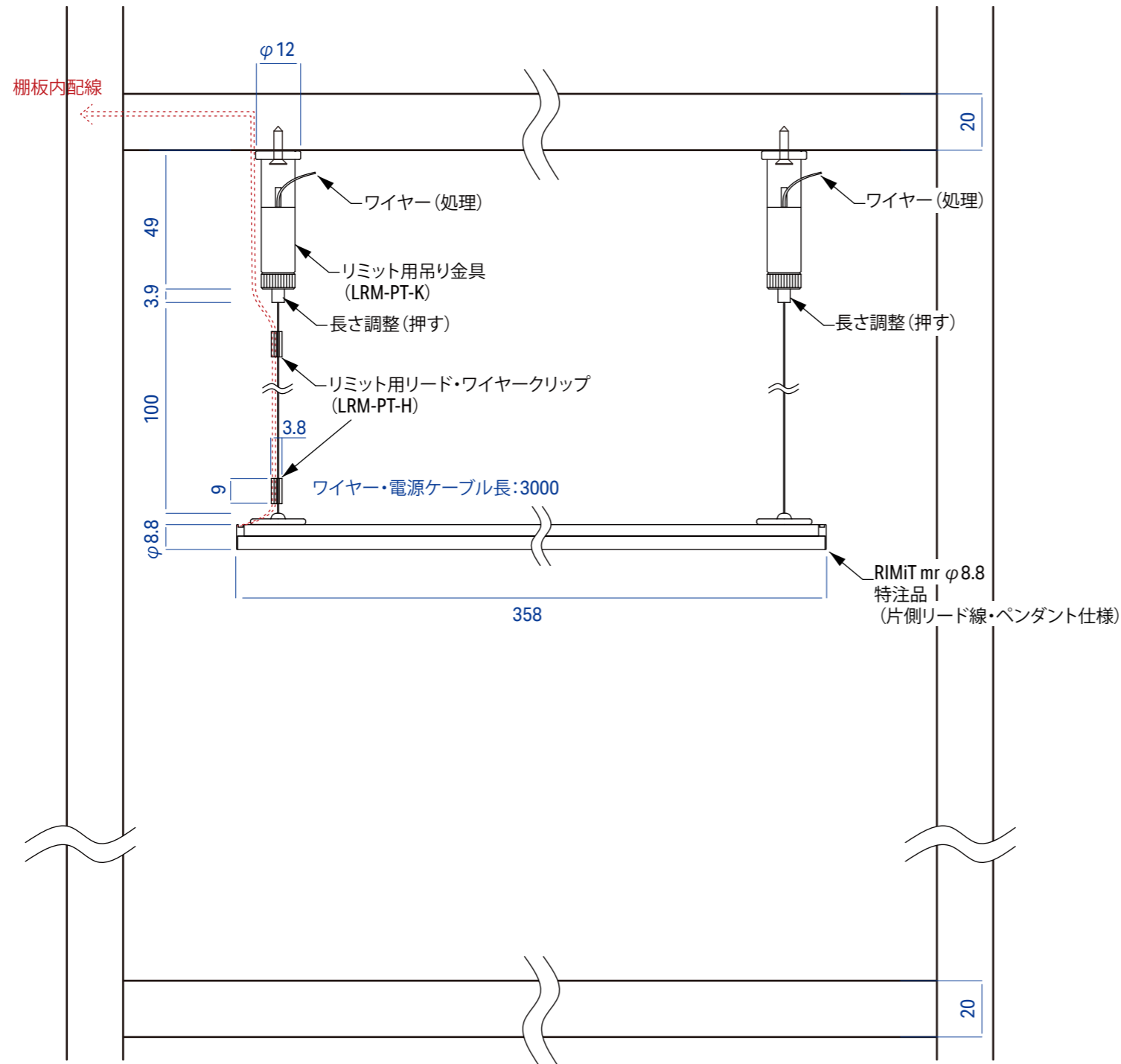

ペンダント仕様:2023年11月リリース予定

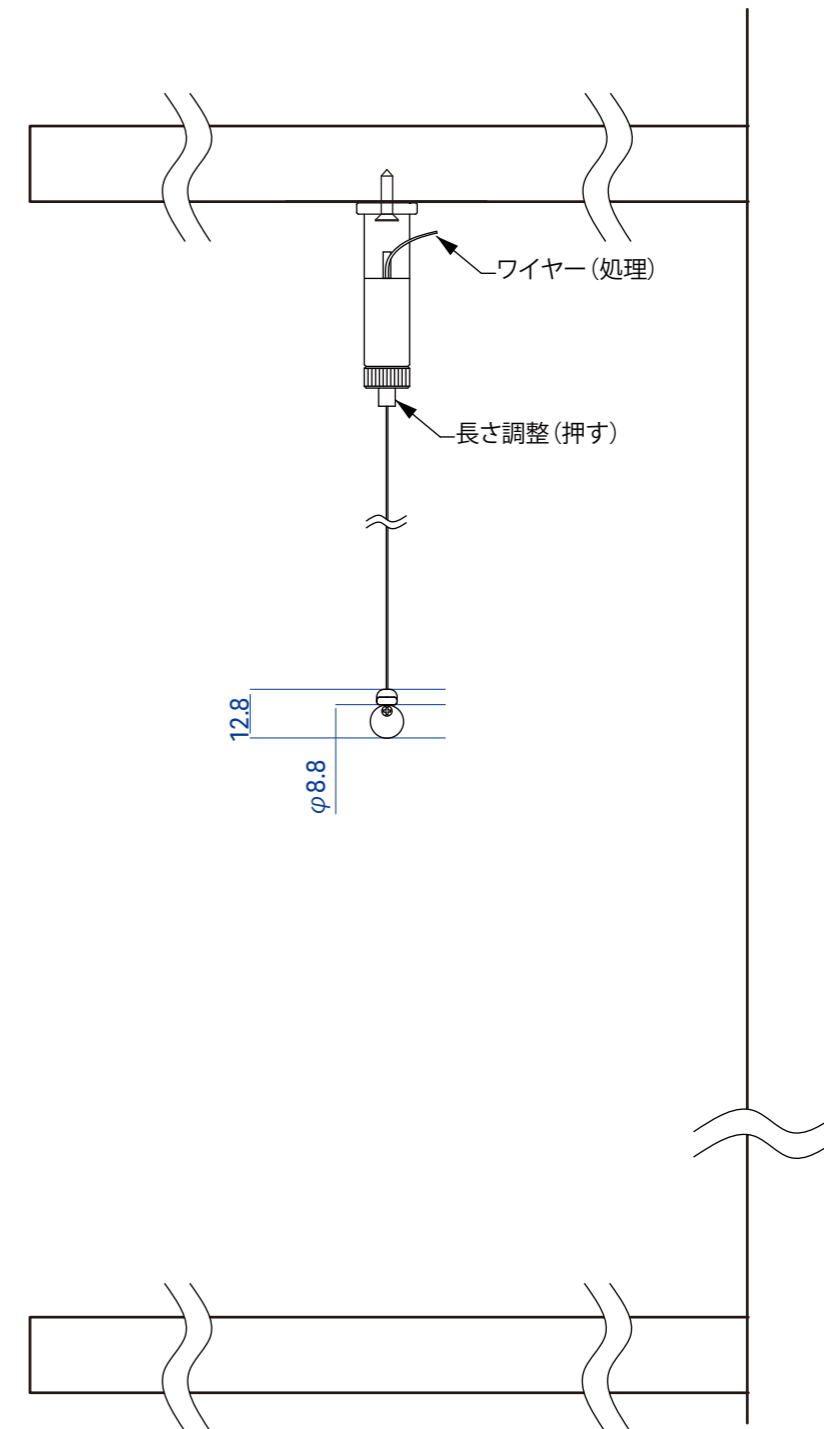

折り上げ

灯具取付参考図

メリット
 ・取付後に配光を360°変えられる取付クリップ

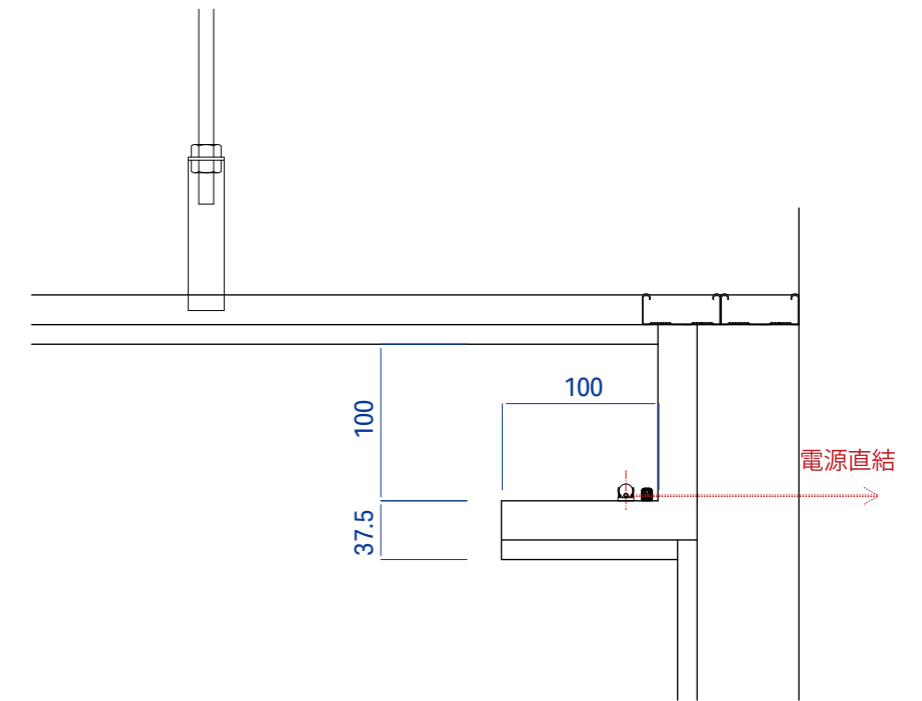
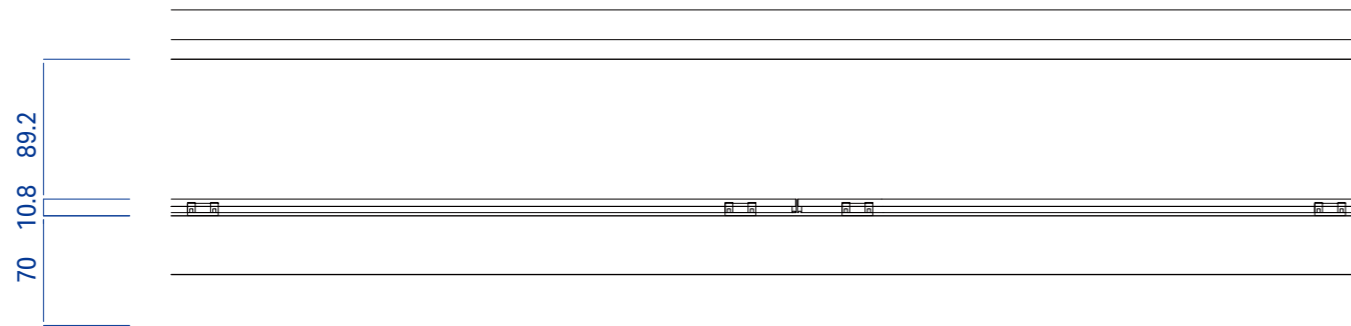

断面詳細図 S=1:2

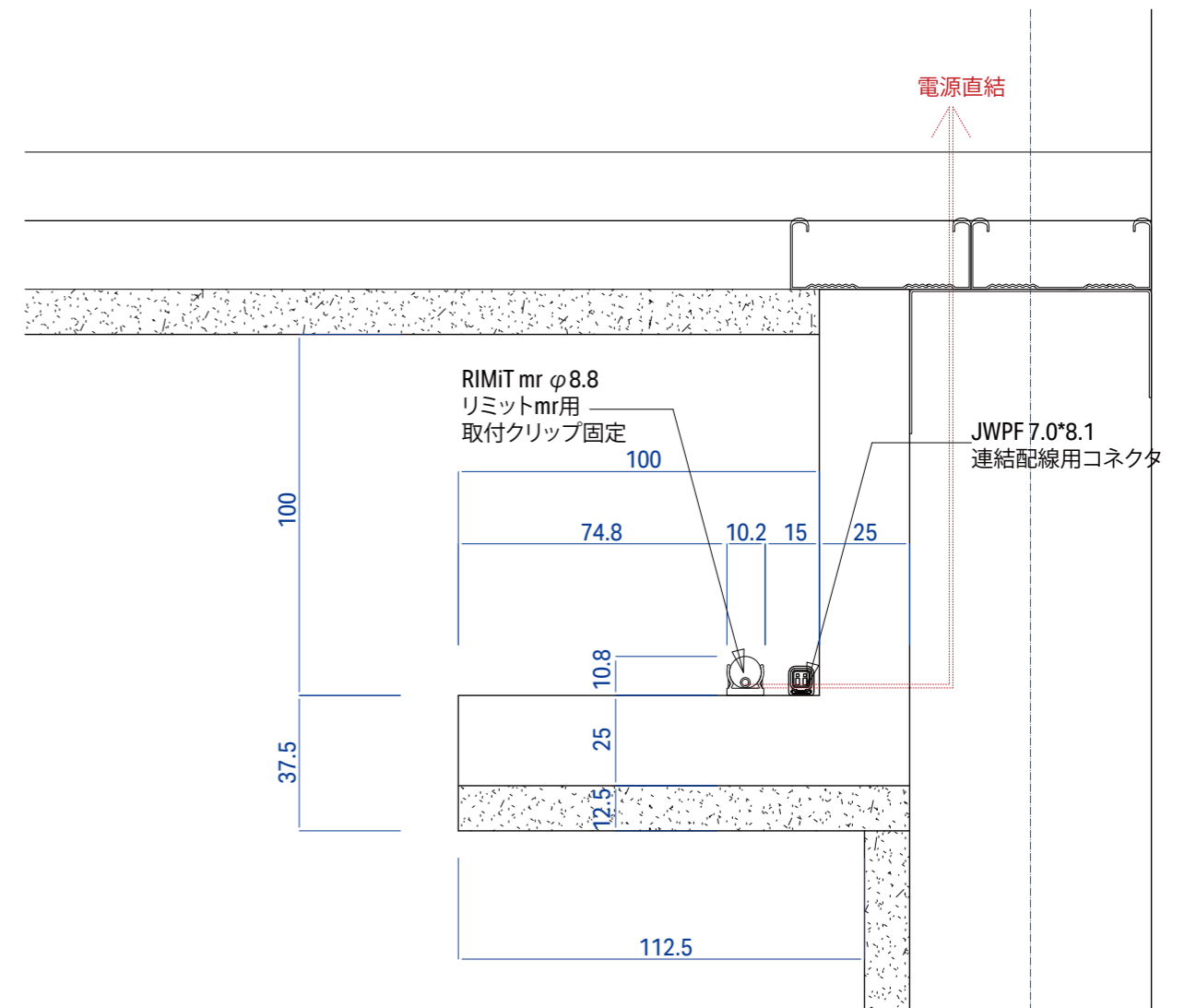
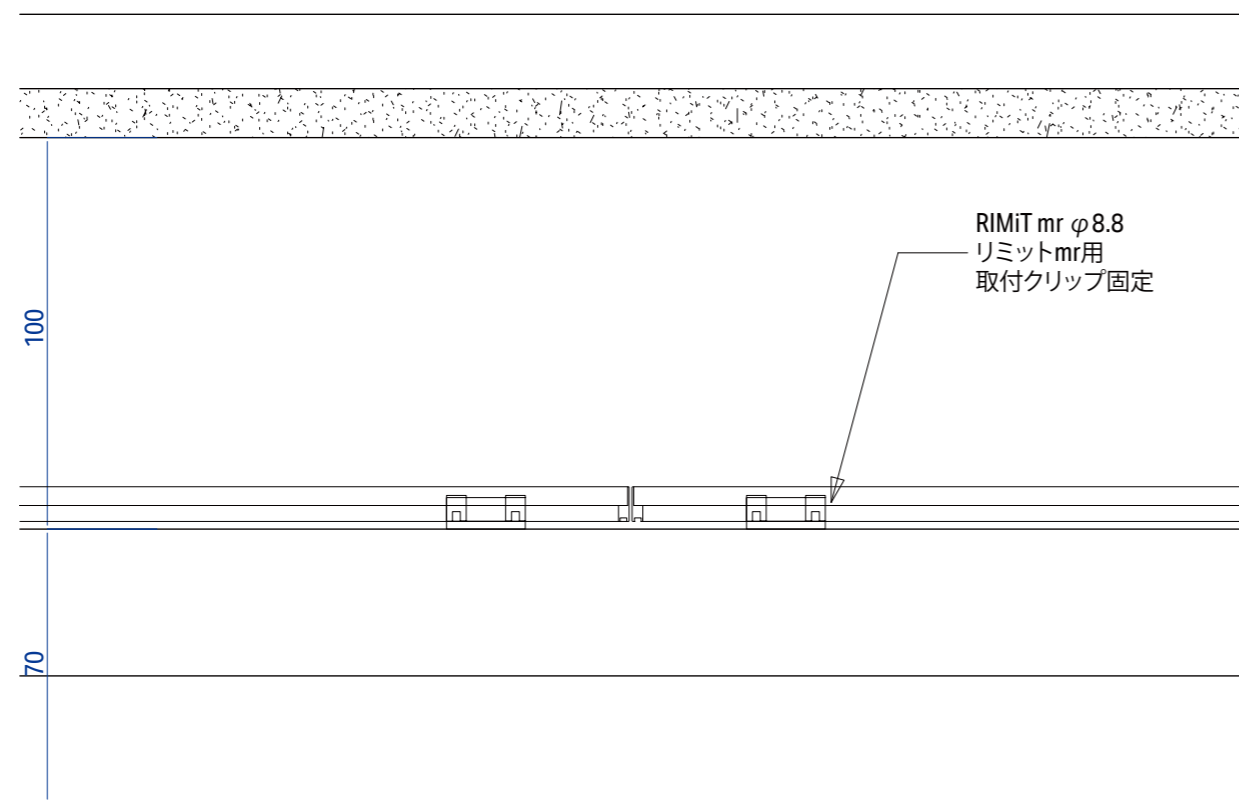

棚下

灯具取付参考図

メリット
 ・広い配光で棚板中央に取り付けて全体を均一に照射できる

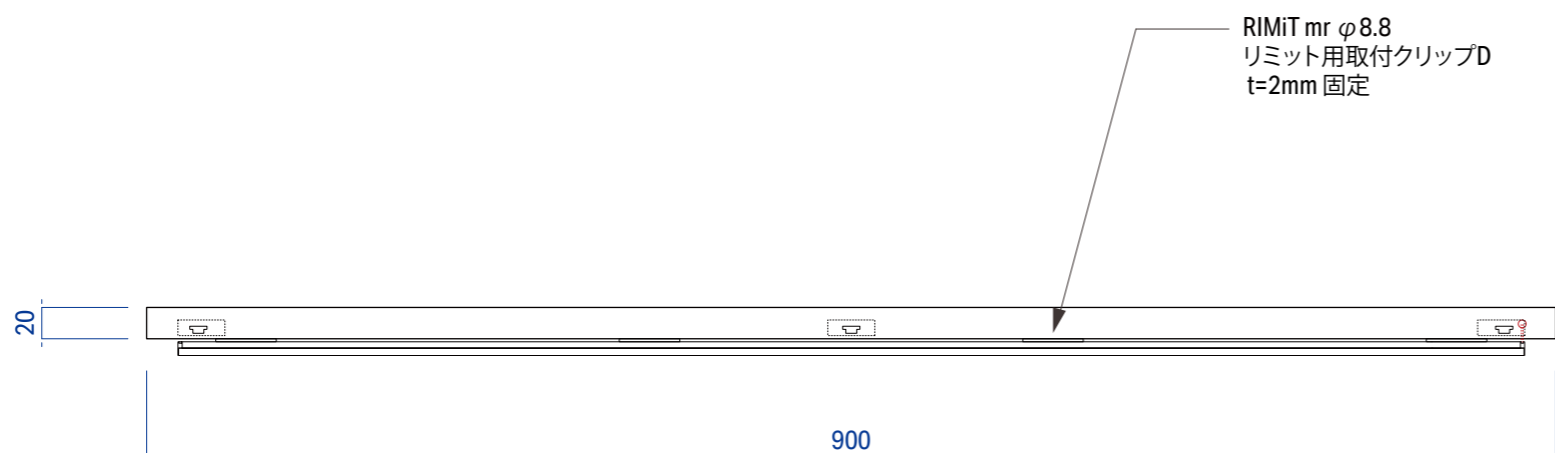
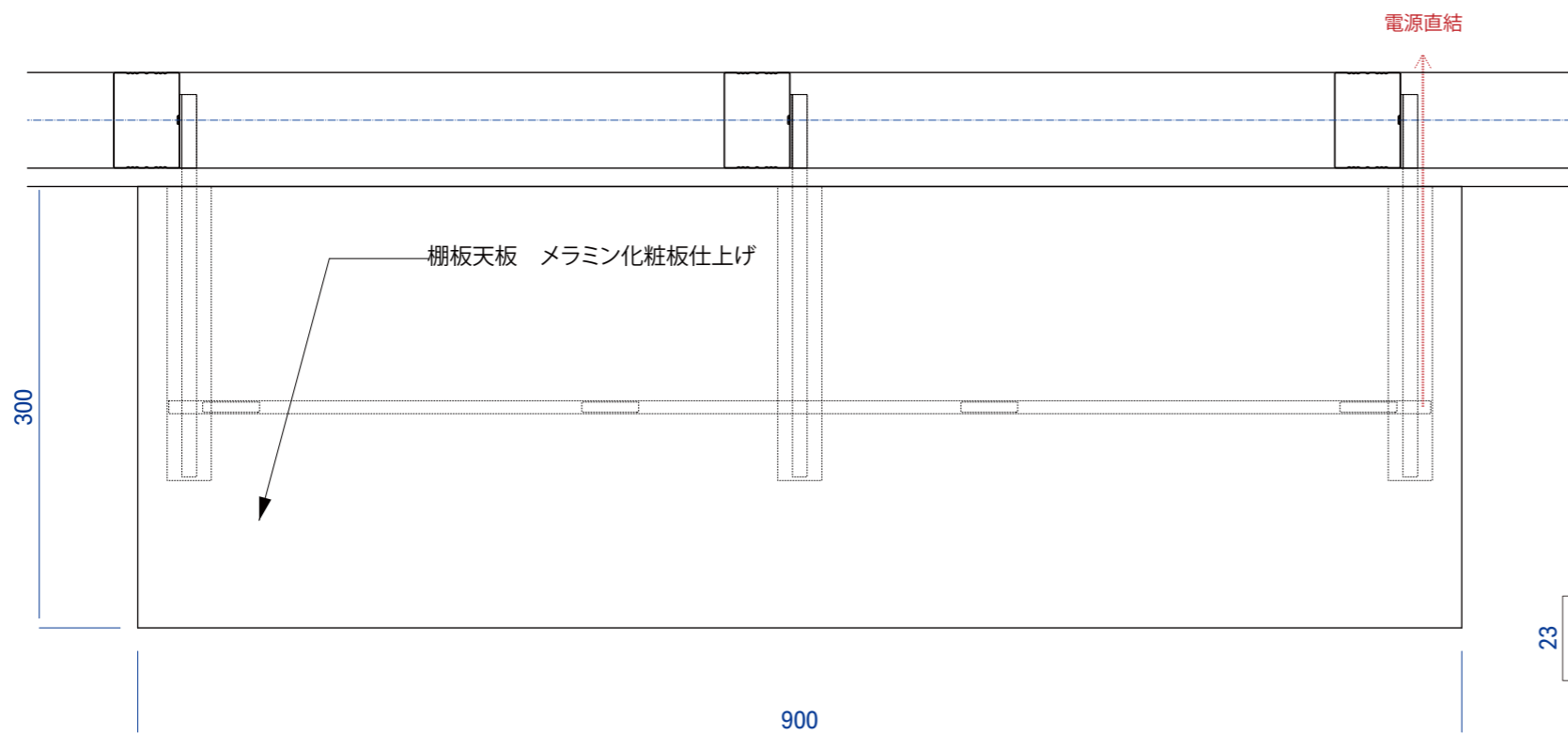

コネクタ連結時ざぐり開口寸法 S=1:2

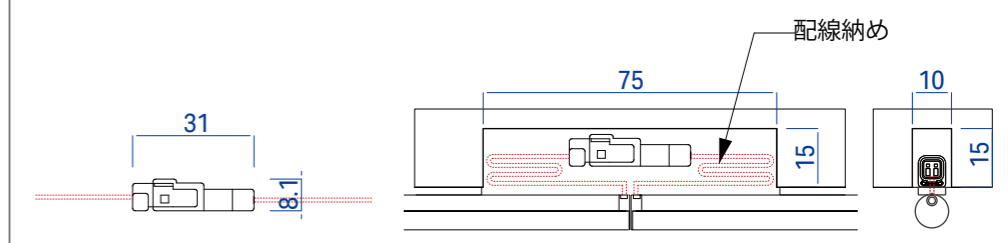

断面詳細図 S=1:2

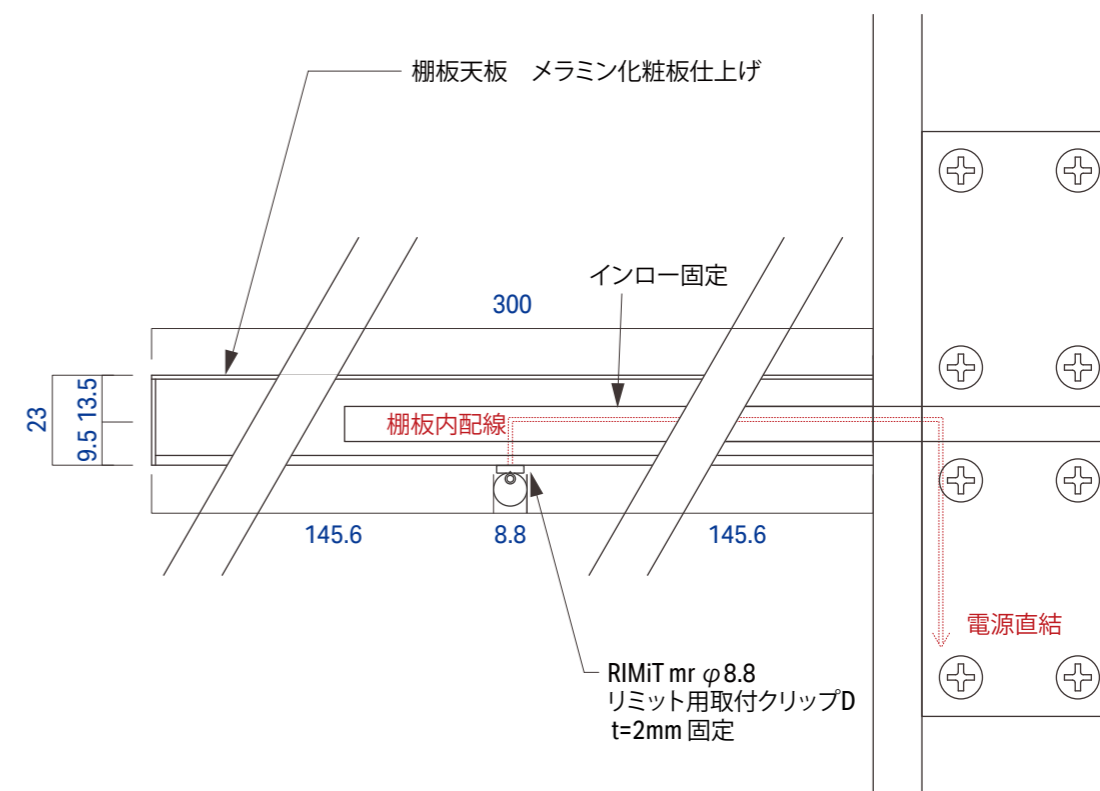

壁埋め込み

灯具取付参考図

メリット
 ・クリップDでわずかな隙間で埋め込み可能

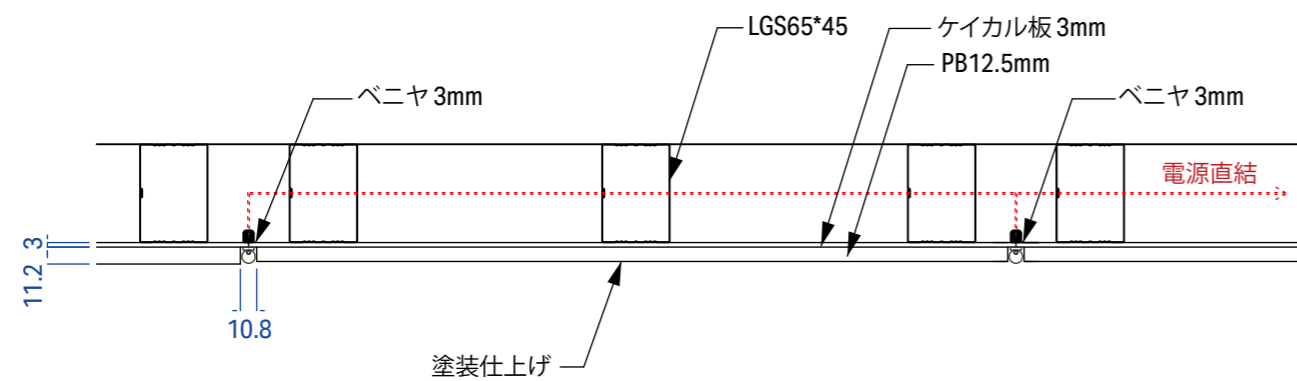

コネクタ連結字詳細図 S=1:2

