



NEW

DC24V

LRMSA-T

ルーチ・リミット sa



SAnmen





RIMiT[®] series



ZEn

NEW

RIMiT[®] zen
リミットzen

直径12mmで実現した全周発光照明

P.114

豊富なバリエーションからお好きな照明を。60種*の特注サイズ展開と最短3営業日*での納品

*ペンダント仕様の場合37種/zenの場合40種

RIMiT WEB



コンパクトでありながら美しい面発光を実現



USu

RIMiT® us リミット us

5.8mm厚で実現したドットレスライン照明

P.90



KaKu

RIMiT® kk リミット kk

7.4mm角で実現したドットレスライン照明

P.94



SuMi

NEW RIMiT® sm リミット sm

入隅・出隅にFitする
今までにない新しい用途照明

P.98



MaRu

NEW RIMiT® mr リミット mr

直径8.8mmの丸形ドットレスライン照明

P.102



SAnmen

NEW RIMiT® sa リミット sa

どこから見ても発光面
3面発光ドットレスライン照明

P.106



SanKaku

NEW RIMiT® sk リミット sk

斜め配光三角形ドットレスライン照明

P.110

デザインの幅を広げる仕様・パーツも新登場

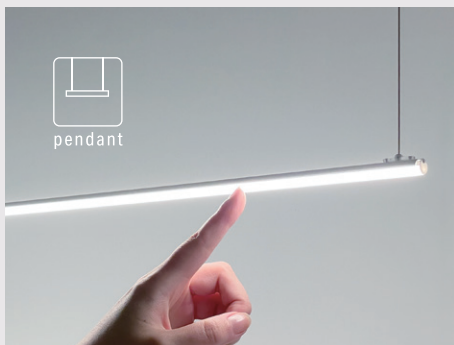

pendant

NEW RIMiT® pendant

リミットペンダント仕様

極小ラインペンダントで空間にシャープなアクセント

P.120

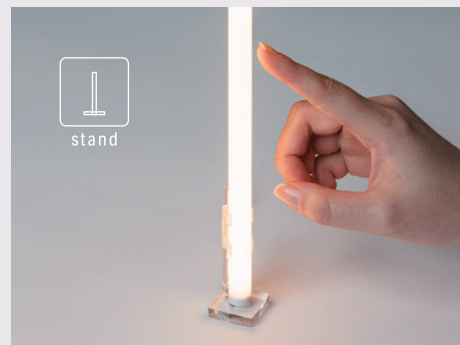

stand

NEW RIMiT® stand

リミットスタンド

光を立たせるスタンドでアイキャッチに

P.126

RIMiT®
コンパクト

LRMUS
コンパクト

LRMKK
コンパクト

LRMSM
コンパクト

LRMMR
コンパクト

LRMSA
コンパクト

LRMSK
コンパクト

LRMZE
コンパクト

LRM-TIP)
コンパクト

LRM-PT-M
コンパクト

新着納入事例

New Projects

ルーチ・リミットシリーズ



ルーチ・リミット us P.90

白色 4000K

5.8 mmという薄さと
均一で美しい面発光

某ご住宅
設計/ライティングデザイン：小松 拓郎
施工：株式会社Build Lab



ルーチ・リミット sm P.98

温白色 3500K

入隅・出隅に fit
今までにない用途照明

LOWYA なんばパークス店
所在地：大阪府
設計：株式会社スペース
照明設計：コイズミ照明株式会社
施工：株式会社スペース



ルーチ・リミット mr ペンダント仕様 P.122
電球色 2700K
直径 8.8 mm の
丸形ドットレスライン照明

TABULA COFFEE & FLOWER
所在地:福岡県
設計:青木仁敬+青木千春/仁設計
写真:針金洋介

RIMiT®
CORNERS

LRMUS
S

LRMKK
S

LRMSM
S

LRMR
S

LRMSA
S

LRMSK
S

LRMZE
S

LRM-TIP)
S

LRM-PT-M
S



ルーチ・リミット sk P.110
電球色 2700K
三角形でコーナーから
無駄のない斜め配光

カンパニオ
所在地:大阪府

おすすめ設置箇所

Recommended Installation location

薄 RIMiT[®] us リミット us
USu 省スペースで
間接照明を作り出せる



角 RIMiT[®] kk リミット kk
KaKu 手すりや足元に取付やすい
コンパクトな断面サイズ

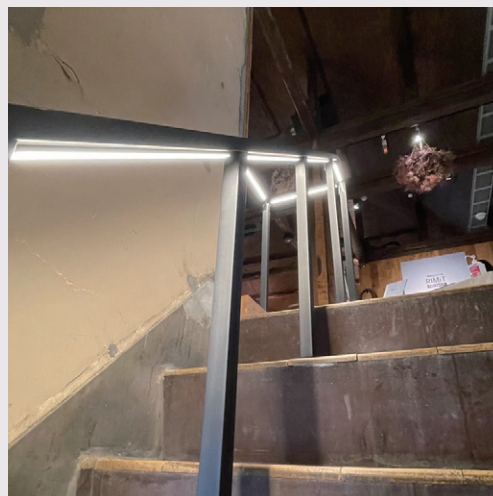

隅 RIMiT[®] sm リミット sm
SuMi 2面発光で入隅に設置すると
見える部分が全て発光面に



丸 RIMiT[®] mr リミット mr
MaRu 極細丸形ペンダント照明で
空間にアイキャッチを

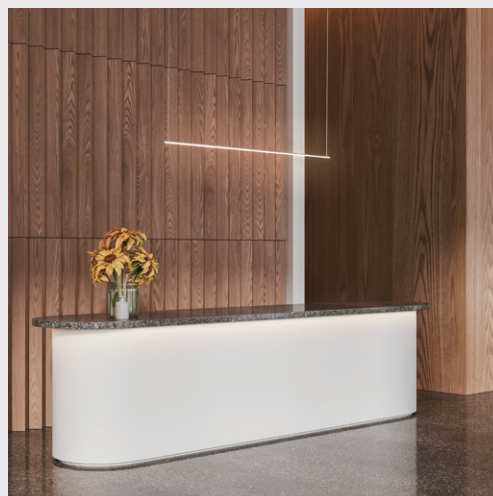

 **3面 RIMiT®sa** リミットsa
3面発光でどの方向からも
視認性高く誘導灯にも最適



 **三角 RIMiT®sk** リミットsk
コーナーに配置するだけで
無駄のない斜め配光



 **全 RIMiT®zen** リミットzen
全周発光でアイデア次第で
無限大







RIMiTシリーズおすすめ用途の
施工参考図面 (PDF/DXF) は
RIMiT特設ページからダウンロード可能です
<https://www.luci.co.jp/led/jp/pickup/rimit.html>



instagram

RIMiTシリーズの特徴紹介や
最新事例はLuci公式Instagramで
配信しております。
ぜひフォローしてお待ちください！



LUCI.CO.JP

Luci RIMiT® series

LRM-T

ルーチ・リミット シリーズ

仕様

サイズバリエーション

シリーズ全てのサイズバリエーション×価格を統一し、よりシンプルでわかりやすい商品構成にしました



特注品短期

最短3営業日で特注品納品が可能

営業日のAM中のご発注で
お好きなサイズ×色温度の灯具を最短3営業日で納品します



*一部納期対象外がございます。ご発注前に納期をご確認ください。

色温度

色温度バリエーション

汎用性の高い色温度のラインアップ
全ての色温度でRa90以上の高演色を実現しており、
照射物の色味を正確に伝えることができます

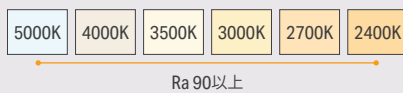

おすすめ用途

天井から足元まで多用途に対応



おすすめポイント

コンパクトでありながら美しい面発光を実現

従来品の厚みよりも薄いサイズを追求し、
“最も美しい照明”を再発明



均一な面発光とシームレス

フラットな発光面から均一な拡散光を照射し、
ムラのない自然な光を演出



広い配光が創る柔らかな光

明るくきれいに光が広がる広配光設計

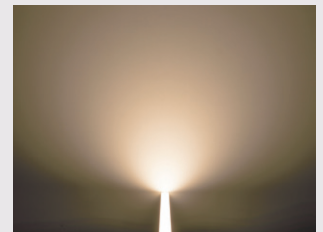

60種の特注サイズ展開と最短3営業日での納品

33~1508mmまで60種のサイズ展開*で、
省スペースから幅が広い場所にも対応可

*ペンダント仕様、zenを除く

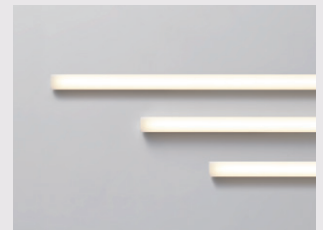

選べる取付方法による美しい取付姿

設置後に配光を変更可能なクリップや、灯具に隠れるクリップなど、
施工性や取付姿の美しさを考え抜いた取付部材をご用意しました

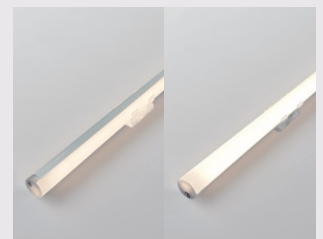

リミットシリーズ明るさ比較

	消費電力	色温度別明るさ					
		5000K	4000K	3500K	3000K	2700K	2400K
LRMUS-T リミット us P.90 5.8mm厚で実現した ドットレスライン照明	6.4W	484 lm/m	474 lm/m	440 lm/m	440 lm/m	412 lm/m	380 lm/m
	8.6W	603 lm/m	592 lm/m	549 lm/m	549 lm/m	514 lm/m	475 lm/m
LRMCK-T リミット kk P.94 7.4mm角で実現した ドットレスライン照明	6.4W	416 lm/m	401 lm/m	366 lm/m	355 lm/m	340 lm/m	338 lm/m
	8.6W	521 lm/m	503 lm/m	459 lm/m	446 lm/m	427 lm/m	424 lm/m
LRMSM-T リミット sm P.98 入隅・出隅にFitする 今までにない新しい用途照明	6.4W	518 lm/m	512 lm/m	486 lm/m	478 lm/m	454 lm/m	416 lm/m
	8.6W	650 lm/m	643 lm/m	610 lm/m	600 lm/m	570 lm/m	522 lm/m
LRMMR-T リミット mr P.102 直径 8.8mm の 丸形ドットレスライン照明	6.4W	538 lm/m	541 lm/m	512 lm/m	503 lm/m	470 lm/m	439 lm/m
	8.6W	692 lm/m	696 lm/m	658 lm/m	648 lm/m	605 lm/m	565 lm/m
LRMSA-T リミット sa P.106 どこから見ても発光面 3面発光ドットレスライン照明	6.4W	582 lm/m	572 lm/m	545 lm/m	544 lm/m	506 lm/m	473 lm/m
	8.6W	690 lm/m	679 lm/m	647 lm/m	645 lm/m	600 lm/m	561 lm/m
LRMSK-T リミット sk P.110 斜め配光 三角形ドットレスライン照明	6.4W	543 lm/m	543 lm/m	522 lm/m	494 lm/m	510 lm/m	450 lm/m
	8.6W	700 lm/m	700 lm/m	673 lm/m	636 lm/m	658 lm/m	579 lm/m

Coming soon

リミットシリーズに明るさのバリエーションが増えます！

間接用途でもっと明るさが欲しい時に—— 8W が今夏新登場！

直見せ用途には6W がおすすめです

LRMZE-T リミット zen P.114 直径12mmで実現した 全周発光ドットレスライン照明	8.9W	479 lm/m	571 lm/m	578 lm/m	510 lm/m	501 lm/m	466 lm/m
---	------	----------	----------	----------	----------	----------	----------

Luci RIMiT® series

オプション品取付時断面図 (リミット us) P.90

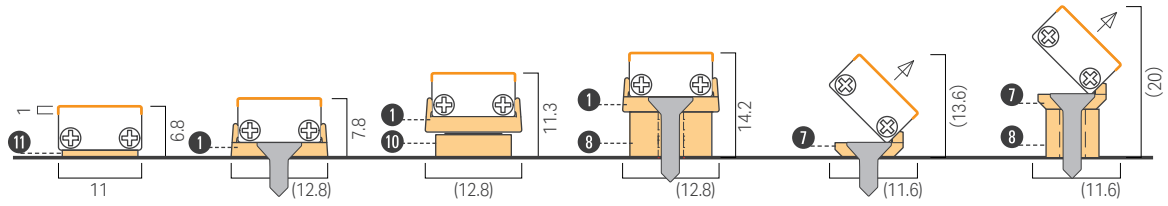

オプション品取付時断面図 (リミット kk) P.94

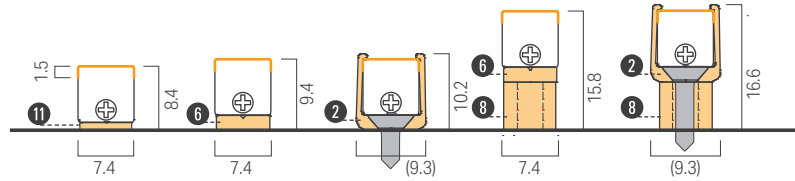

オプション品取付時断面図 (リミット sm) P.98

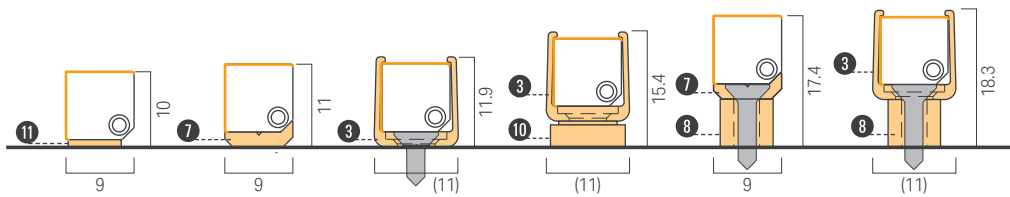

オプション品取付時断面図 (リミット mr) P.102

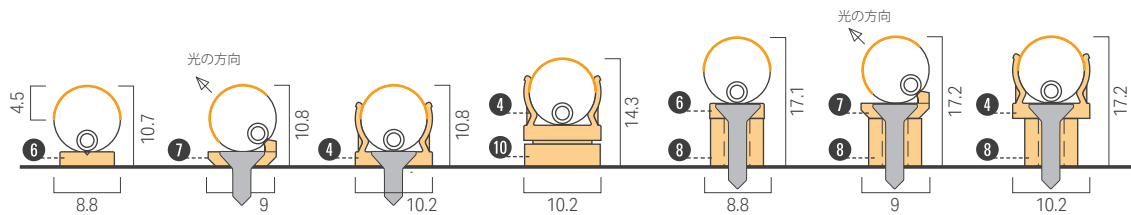

オプション品取付時断面図 (リミット sa) P.106

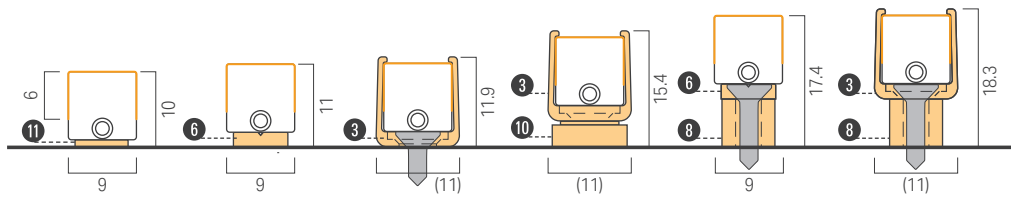

オプション品取付時断面図 (リミット sk) P.110

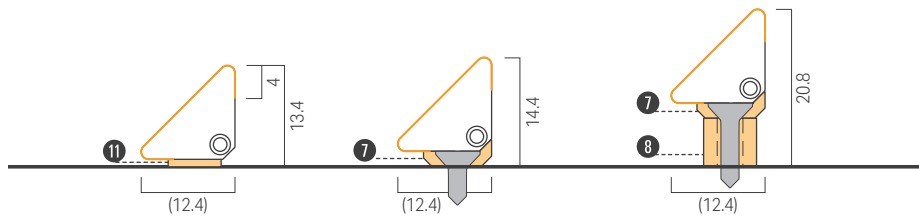

オプション品取付時断面図 (リミット zen) P.114

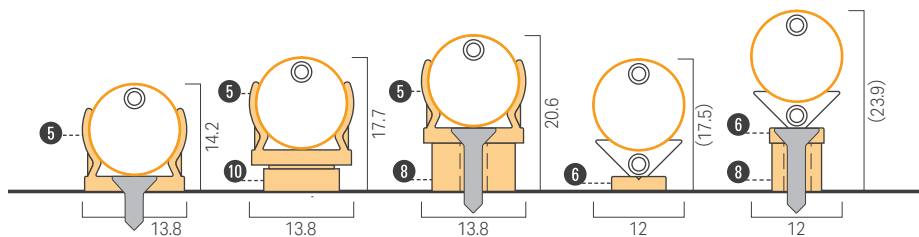

オプション品

<p>灯具固定 ① リミットus用取付クリップ 型番 LRMUS-PT-A 価格 ¥500/1袋5個入り マグネット取付可能 ⑩ マグネットセットA</p> 	<p>灯具固定 (回転可能) ② リミットkk用取付クリップ 型番 LRMKK-PT-C 価格 ¥500/1袋5個入り</p> 
<p>灯具固定 (回転可能) ③ リミット用取付クリップE 型番 LRM-PT-E 価格 ¥500/1袋5個入り マグネット取付可能 ⑩ マグネットセットA</p> 	<p>灯具固定 (回転可能) ④ リミットmr用取付クリップ 型番 LRMMR-PT-G 価格 ¥500/1袋5個入り マグネット取付可能 ⑩ マグネットセットA</p> 
<p>灯具固定 (回転可能) ⑤ リミットzen用取付クリップ 型番 LRMZE-PT-L 価格 ¥500/1袋5個入り マグネット取付可能 ⑩ マグネットセットA</p> 	<p>灯具固定 ⑥ リミット用取付クリップD 型番 LRM-PT-D 価格 ¥500/1袋5個入り</p> 
<p>灯具固定 ⑦ リミット用取付クリップF 型番 LRM-PT-F 価格 ¥500/1袋5個入り</p> 	<p>灯具固定 ⑧ リミット用リフトパーツ 型番 LRM-PT-B 価格 ¥400/1袋5個入り 対応クリップ: ①②③④⑤⑥⑦クリップ リフトパーツだけでは灯具の取付は出来ません。必ず、①②③④⑤⑥⑦クリップと併用してください。</p> 
<p>スタンド ⑨ リミット用スタンド 型番 LRM-PT-M 価格 ¥500/1袋1個入り 対応クリップ: ①⑤⑥クリップ スタンドだけでは灯具の取付は出来ません。必ず、①⑤⑥クリップと併用してください。 ※灯具サイズ0408(リミットzen:0409)まで マグネット取付可能 ⑩ マグネットセットA</p>  <p>詳細は RIMiT stand P.126 へ▶</p>	<p>クリップ取付用マグネット ⑩ マグネットセットA 型番 MG-A 価格 ¥3,800/1袋5セット入り クリップをマグネットで固定 対応クリップ: ①③④⑤クリップ ⑨ スタンド ※離島への納品の場合、マグネットは航空便が使用できないため、納期に1週間程のご猶予をいただきます</p> 
<p>灯具固定 ⑪ 強力両面テープ 型番 LFP-AT15 価格 ¥5,400/15m 10mm幅 テープをカットしてお使いください。</p> 	<p>ケーブル固定 ⑫ リミット用リード線クリップ 型番 LRM-PT-J 価格 ¥500/1袋5個入り 連結部のケーブル固定用</p> 

RIMiT®
LRMUS
LRMZE
LRM-PT-B
LRM-PT-D
LRM-PT-E
LRM-PT-F
LRM-PT-G
LRM-PT-J
LRM-PT-L
LRM-PT-M
LRM-PT-N
LRM-PT-P
LRM-PT-Q
LRM-PT-R
LRM-PT-S
LRM-PT-T
LRM-PT-U
LRM-PT-V
LRM-PT-W
LRM-PT-X
LRM-PT-Y
LRM-PT-Z

●回転可能とは？

②③④のクリップは、クリップをビス留めた後でも灯具を回転して光の向きを変えられます。

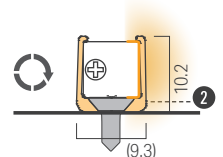

kk用取付クリップは、取付後灯具を90°ごとに回転できます

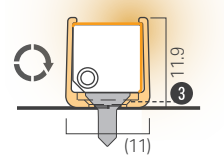

取付クリップEは、取付後灯具を90°ごとに回転できます

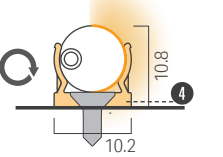

mr用取付クリップは、取付後灯具を360°自由に回転できます

Luci RIMiT® sa

LRMSA-T



ルーチ・リミット sa



特注品
ご注文後
最短3営業日から
納品

- どこから見ても美しい3面発光ドットレスライン
- 3面発光で立体的な光のラインを生み出す
- 33mm~1508mm, 60サイズ展開で短納期

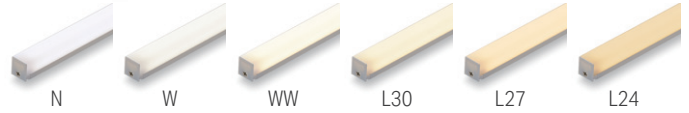

特注品型番 バラ線仕様

LRMSA - T□□□□ □ - □ - DF - I - □

特注品型番 コネクタ仕様

LRMSA - T□□□□ □ - □ - DF - I - □ (C)

商品名	サイズ	リード線	光源色	カバー種類	耐候仕様	消費電力	リード線末端
LRMSA	P.107 参照	S : 片側 W : 両側	N : 昼白色 L30 : 電球色 3000K W : 白色 L27 : 電球色 2700K WW : 温白色 L24 : 電球色 2400K	DF : 乳半	I : 屋内	6 : 6.4W/m 8 : 8.6W/m	C : コネクタ仕様

価格に消費税は含まれておりません。仕様・定格などは予告無く変更することがあります。
※リミットシリーズ 8Wは今夏リリース予定です。

個別仕様

商品名	型番	バラ線仕様	ルーチ・リミット sa (6W)	ルーチ・リミット sa (8W)
		コネクタ仕様	LRMSA-T□□□□ □ - □ - DF - I - 6 LRMSA-T□□□□ □ - □ - DF - I - 6(C)	LRMSA-T□□□□ □ - □ - DF - I - 8 LRMSA-T□□□□ □ - □ - DF - I - 8(C)
価格			サイズ0258まで ¥12,000 サイズ0508まで ¥16,000 サイズ0758まで ¥19,000	サイズ1008まで ¥22,000 サイズ1258まで ¥24,000 サイズ1508まで ¥30,000
消費電力			6.4 W/m	8.6 W/m
灯具の長さ(L)			33mm~1508mm	
質量			78 g / 1008mm	
消費効率(L27の場合)			79.0 lm/W	69.7 lm/W
光源色(色温度)	灯具組立後の色温度		○=通常取扱色(バラ線仕様:最短3営業日から コネクタ仕様:最短4営業日から) 消費効率からの計算値	
N 5000K Ra91	4600K		○ 582 lm	○ 690 lm
W 4000K Ra91	3700K		○ 572 lm	○ 679 lm
WW 3500K Ra92	3300K		○ 545 lm	○ 647 lm
L30 3000K Ra91	2900K		○ 544 lm	○ 645 lm
L27 2700K Ra91	2600K		○ 506 lm	○ 600 lm
L24 2400K Ra92	2400K		○ 473 lm	○ 561 lm

共通仕様

入力電圧	DC24V
使用環境	屋内(結露無きこと)
最大直列連結数	3.5m
材質(本体)	ポリカーボネート, アルミニウム
付属品	-
オプション品	取付クリップ, リフトパーツ, スタンド, マグネットセット, 両面テープ, 電源ケーブル, リード線クリップ
適合基準・規格	-
調光	可
電源	要

光学データ

光学データ一覧は
P.283をご覧ください



電源の選定

接続総数 *:=複数系統の場合		電源				
6.4W	8.6W	商品名	価格	型番	定格	サイズ
3.5m	2.4m	ルーチ・オリレガ 30W専用電源【PSE規格適合】	¥12,000	LPSOL-030-24-ND-I	DC24V 1.25A	W35 H38 D250
7m*	6.1m*	ルーチ・オリレガ 75W専用電源【PSE規格適合】	¥14,000	LPSOL-075-24-ND-I	DC24V 3.125A	W50 H52 D258.6
14m*	12.2m*	ルーチ・オリレガ 145W専用電源【PSE規格適合】	¥20,000	LPSOL-145-24-ND-I	DC24V 6.1A	W63 H55 D222

灯具の配線距離は P.118 を参照ください。 ▶▶▶

特注サイズ一覧表

外形図

サイズ	外形寸法(mm)	価格	消費電力(W)		クリップ使用個数
			6.4W	8.6W	
0033	32.2	¥12,000	0.2	0.2	1個
0058	57.2		0.3	0.4	
0083	82.2		0.5	0.6	
0108	107.2		0.6	0.9	
0133	132.2		0.8	1.1	
0158	157.2		1.0	1.3	
0183	182.2		1.1	1.5	
0208	207.2		1.3	1.7	
0233	232.2		1.4	1.9	
0258	257.2		1.6	2.1	
0283	282.2	¥16,000	1.8	2.4	2個 推奨ピッチ 60~230mm
0308	307.2		1.9	2.6	
0333	332.2		2.1	2.8	
0358	357.2		2.2	3.0	
0383	382.2		2.4	3.2	
0408	407.2		2.6	3.4	
0433	432.2		2.7	3.6	
0458	457.2		2.9	3.9	
0483	482.2		3.0	4.1	
0508	507.2		3.2	4.3	
0533	532.2	¥19,000	3.4	4.5	3個 推奨ピッチ 140~370mm
0558	557.2		3.5	4.7	
0583	582.2		3.7	4.9	
0608	607.2		3.8	5.1	
0633	632.2		4.0	5.4	
0658	657.2		4.2	5.6	
0683	682.2		4.3	5.8	
0708	707.2		4.5	6.0	
0733	732.2		4.6	6.2	
0758	757.2		4.8	6.4	
0783	782.2	¥22,000	5.0	6.6	4個 推奨ピッチ 140~370mm
0808	807.2		5.1	6.8	
0833	832.2		5.3	7.1	
0858	857.2		5.4	7.3	
0883	882.2		5.6	7.5	
0908	907.2		5.8	7.7	
0933	932.2		5.9	7.9	
0958	957.2		6.1	8.1	
0983	982.2		6.2	8.3	
1008	1007.2		6.4	8.6	
1033	1032.2	¥24,000	6.6	8.8	5個 推奨ピッチ 250~400mm
1058	1057.2		6.7	9.0	
1083	1082.2		6.9	9.2	
1108	1107.2		7.0	9.4	
1133	1132.2		7.2	9.6	
1158	1157.2		7.4	9.8	
1183	1182.2		7.5	10.1	
1208	1207.2		7.7	10.3	
1233	1232.2		7.8	10.5	
1258	1257.2		8.0	10.7	
1283	1282.2	¥30,000	8.2	10.9	5個 推奨ピッチ 315~375mm
1308	1307.2		8.3	11.1	
1333	1332.2		8.5	11.3	
1358	1357.2		8.6	11.6	
1383	1382.2		8.8	11.8	
1408	1407.2		9.0	12.0	
1433	1432.2		9.1	12.2	
1458	1457.2		9.3	12.4	
1483	1482.2		9.4	12.6	
1508	1507.2		9.6	12.8	

両端リード線・バラ線仕様

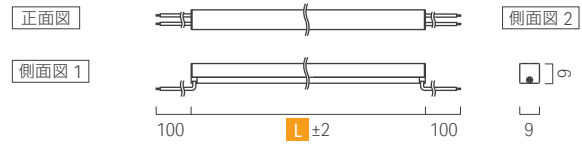

片端リード線・バラ線仕様

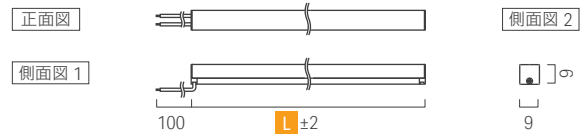

両端リード線・コネクタ仕様

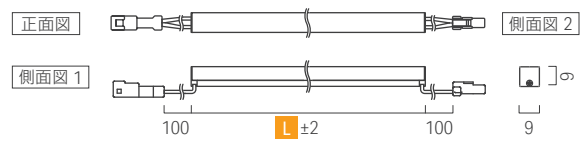

片端リード線・コネクタ仕様



バラ線仕様末端部



コネクタ仕様末端部



リミットsa 特注サイズのご注意

0533 ~ 1508のサイズでは、製品の設計上、中央部に薄くダークスポットが発生します。ご了承の上で発注ください。

特注品の納期について

特注品のP.106「仕様」>「光源色」欄でお知らせしております。特注品の納期につきましては、記載されております記号の意味が異なりますのでご注意ください。

○=最短納期 3営業日から (コネクタ仕様の場合は最短 4 営業日)

また、納期は目安です。ご注文数量・工場の繁忙具合によって納期が変動しますので必ず事前にお問い合わせください。

以下の条件につきましては短納期対応の対象外とさせていただきます。

1. リード線規定寸法外仕様
2. 部材在庫欠品の場合
3. 北海道・青森・宮崎・鹿児島・沖縄・離島・海外へのお届け



リミットsa はペンダント仕様の特注が可能です。

詳しくはペンダント仕様ページをご覧ください。

Luci RIMiT® sa

オプション品取付時断面図

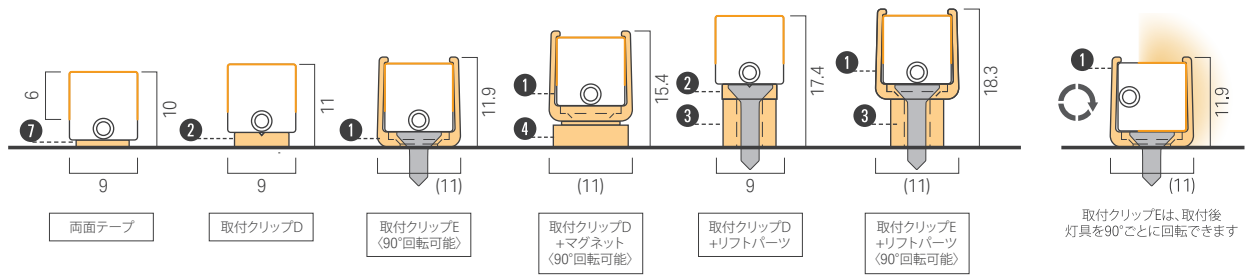

オプション品

<p>灯具固定 ① リミット用取付クリップE 型番 LRM-PT-E 価格 ¥500/1袋5個入り</p> <p>マグネット取付可能 ④ マグネットセットA</p>	<p>灯具固定 ② リミット用取付クリップD 型番 LRM-PT-D 価格 ¥500/1袋5個入り</p>
<p>灯具固定 ③ リミット用リフトパーツ 型番 LRM-PT-B 価格 ¥400/1袋5個入り</p> <p>対応クリップ: ①②クリップ</p> <p>リフトパーツだけでは 灯具の取付は出来ません。 必ず、①②クリップと 併用してください。</p>	<p>クリップ取付用マグネット ④ マグネットセットA 型番 MG-A 価格 ¥3,800/1袋5セット入り</p> <p>クリップをマグネットで固定 対応クリップ: ①クリップ④スタンド</p> <p>※離島への納品の場合、マグネットは航空便が使用できないため、納期に1週間程のご猶予をいただきます</p>
<p>電源ケーブル ⑤ JWPFコネクタ付電源ケーブル5000mm 型番 CAD-5000-MEFE-O 価格 ¥2,500</p> <p>コネクタ仕様時 灯具・電源間ケーブル</p>	<p>灯具固定 ⑥ 強力両面テープ 型番 LFP-AT15 価格 ¥5,400/15m</p> <p>10mm幅 テープをカットしてお使いください。</p>
<p>ケーブル固定 ⑦ リミット用リード線クリップ 型番 LRM-PT-J 価格 ¥500/1袋5個入り</p> <p>ケーブルをクリップで固定</p>	<p>スタンド ⑧ リミット用スタンド 型番 LRM-PT-M 価格 ¥500/1袋1個入り</p> <p>※灯具サイズ0408まで マグネット取付可能</p> <p>詳細は RIMiT stand P.126 へ▶</p>

灯具の設置

灯具をリミット用取付クリップEで設置する場合

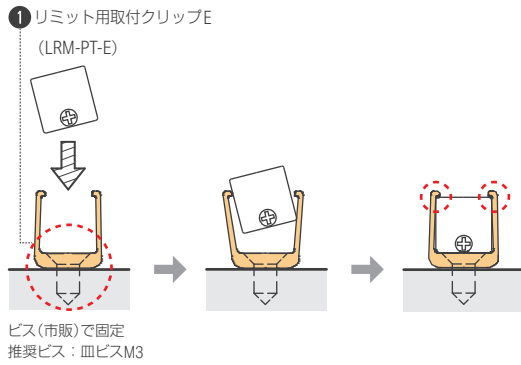

取付クリップは、両サイドが広がる事で灯具を固定する構造です。メンテナンスを考慮して、両サイドを2mm以上開けてください。

灯具をリミット用取付クリップE + リフトパーツで設置する場合

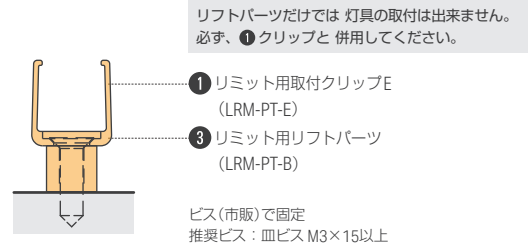

皿ビスの頭が出ないようにご注意ください。クリップの掛かりが弱くなり灯具が脱落する恐れがあります。

灯具をリミット用取付クリップDで設置する場合

灯具を縦に設置する場合、クリップを見せたくない場合に使用

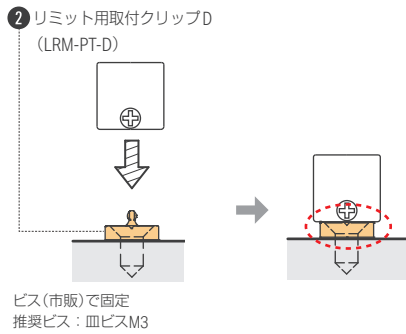

皿ビスの頭が出ないようにご注意ください。クリップの掛かりが弱くなり灯具が脱落する恐れがあります。

灯具をリミット用取付クリップD + リフトパーツで設置する場合

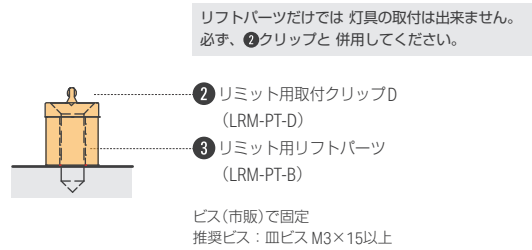

灯具をリミット用取付クリップE + マグネットで設置する場合

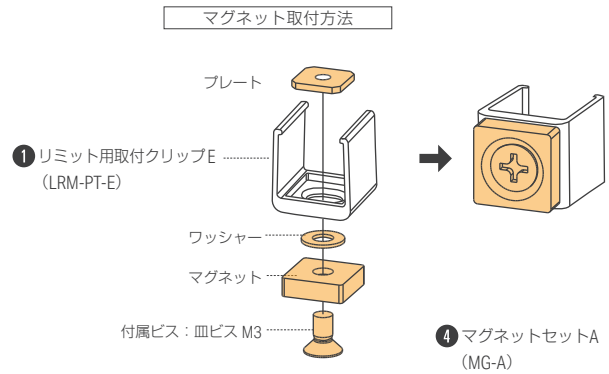

クリップ(ビス留め・マグネット仕様)の推奨取付位置

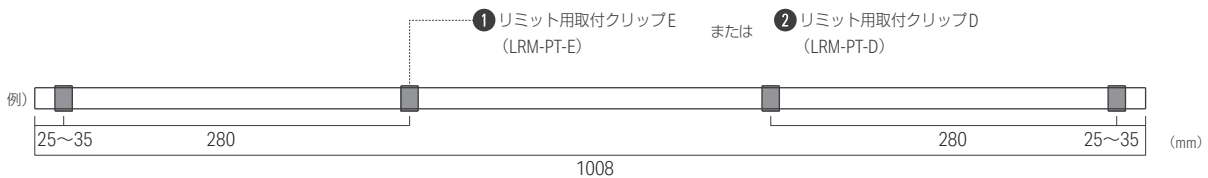

※灯具の長さにより、推奨取付位置(ピッチ:20mm~300mm, 数量:2個~5個)が変わります。詳しくはP.107 特注サイズ一覧表をご覧ください。

両面テープの推奨取付位置

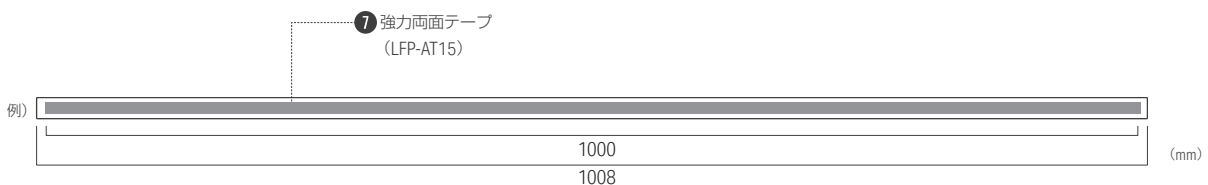

System configuration diagram

灯具の配線距離 (リミットシリーズ)

調光しない場合の配線

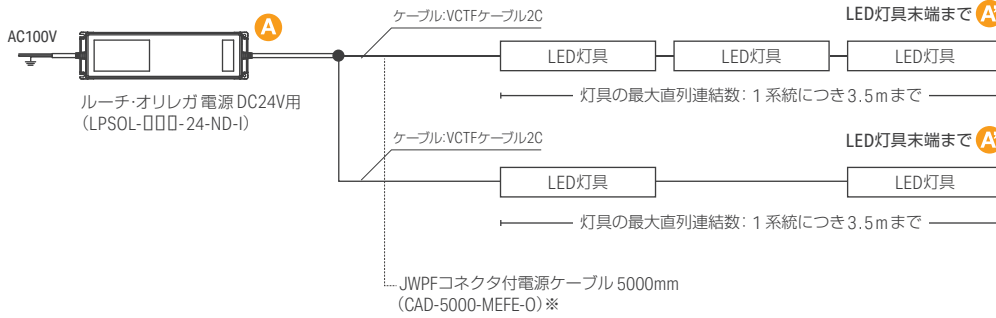

A から **A'** までの配線距離
 VCTF0.75sqの場合25m以内
 VCTF1.25sqの場合35m以内
 ※灯具間を延長した場合のケーブルも含む

※コネクタ仕様の場合は、電源ケーブルを使用してください

10ステップコントローラーを使用する場合の配線

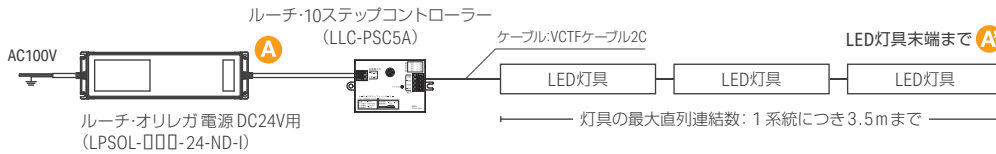

A から **A'** までの配線距離
 VCTF0.75sqの場合25m以内
 VCTF1.25sqの場合35m以内
 ※灯具間を延長した場合のケーブルも含む

電源 1 台で調光する場合の配線

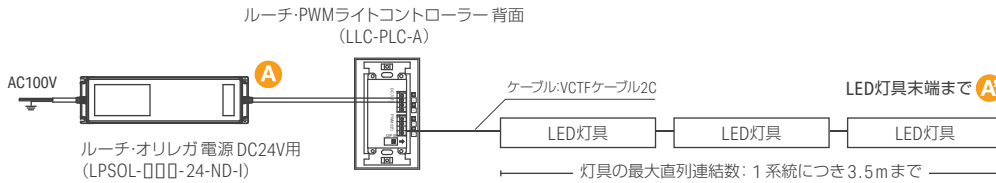

A から **A'** までの配線距離
 VCTF0.75sqの場合25m以内
 VCTF1.25sqの場合35m以内
 ※灯具間を延長した場合のケーブルも含む

電源 2 台以上で調光する場合の配線

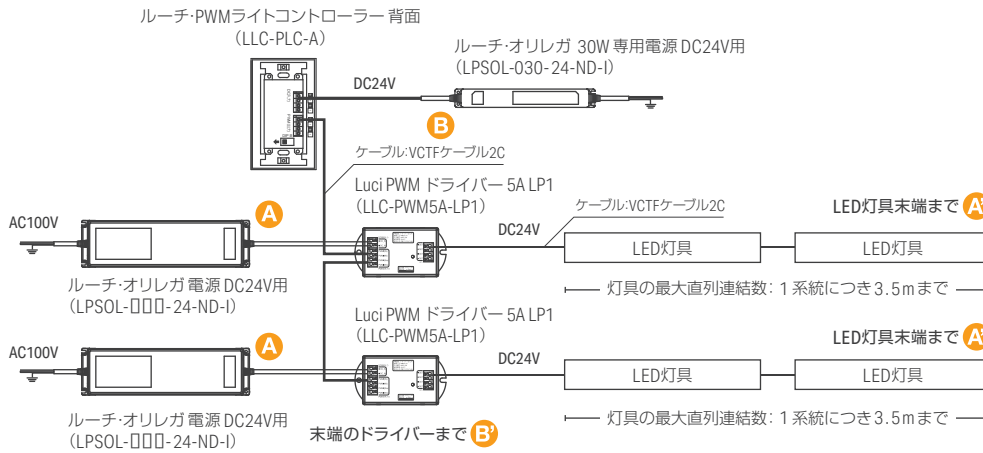

A から **A'** までの配線距離
 VCTF0.75sqの場合25m以内
 VCTF1.25sqの場合35m以内
B から **B'** までの配線距離
 30m以内
 ※灯具間を延長した場合のケーブルも含む

対応ドライバー・コントローラー

後から調光



ルーチ・10ステップコントローラー
 型番 LLC-PSC5A サイズ W66 H110 D25 mm
 価格 ¥21,000
 導入後に明るさを簡単に調節できるコントローラー
 明るさは10%~100%の10段階

電源 2 台以上で調光



ルーチ・PWM 調光ドライバー 5A LP1
 型番 LLC-PWM5A-LP1 サイズ W56 H104 D24 mm
 価格 ¥18,000
 PWM調光信号を制御
 電源を2台以上使用して調光する場合

調光スイッチ



ルーチ・PWM ライトコントローラー
 型番 LLC-PLC-A サイズ W70 H120 D40 mm
 価格 ¥26,000
 調光スイッチ
 電源1台までドライバー不要

他社製のドライバー・コントローラーを使用して調光する場合は、P.262をご覧ください



Direct horizontal surface light intensity distribution chart

光学データ・推奨設置寸法

LRMSA-T ルーチ・リミット sa(6W)

NEW

取扱光源色

5000K 4000K 3500K 3000K 2700K 2400K

商品詳細は P.106 をご覧ください ➡



光学データ

LRMSA-T1008 □ -N-DF-I-6

光源色 5000 K
光度 91 cd
光束 582 lm
演色評価指数 Ra 91

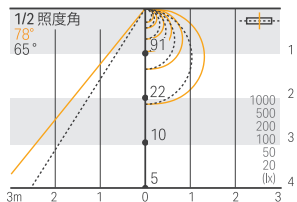

LRMSA-T1008 □ -W-DF-I-6

光源色 4000 K
光度 88 cd
光束 572 lm
演色評価指数 Ra 91

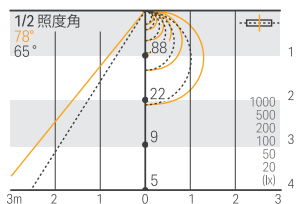

LRMSA-T1008 □ -WW-DF-I-6

光源色 3500 K
光度 84 cd
光束 545 lm
演色評価指数 Ra 92

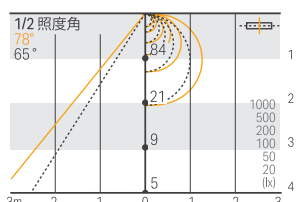

LRMSA-T1008 □ -L30-DF-I-6

光源色 3000 K
光度 79 cd
光束 544 lm
演色評価指数 Ra 91

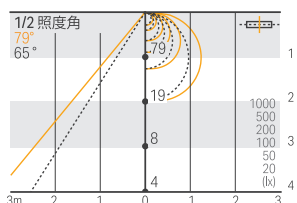

LRMSA-T1008 □ -L27-DF-I-6

光源色 2700 K
光度 74 cd
光束 506 lm
演色評価指数 Ra 91

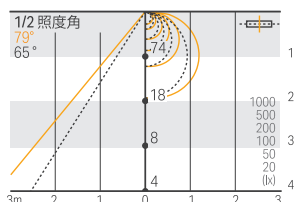

LRMSA-T1008 □ -L24-DF-I-6

光源色 2400 K
光度 72 cd
光束 473 lm
演色評価指数 Ra 92

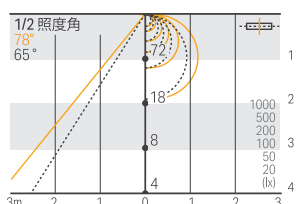

光り方

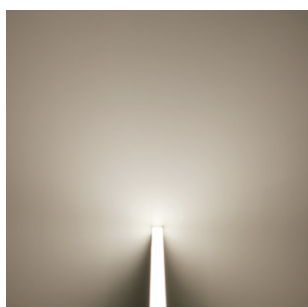

推奨設置寸法

2700Kの場合

コーニス照明1 CH=2800

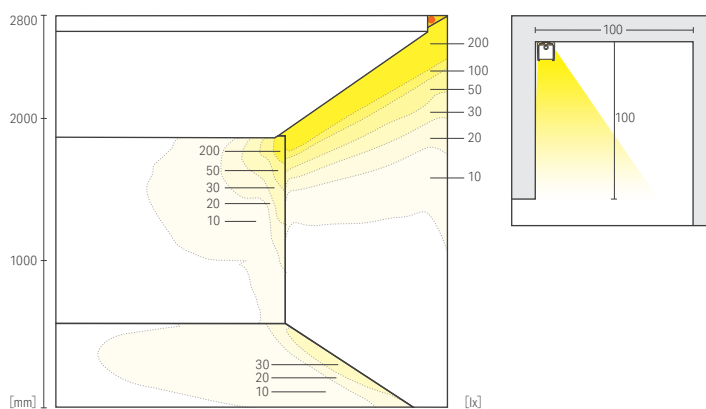

コーニス照明2 CH=2800

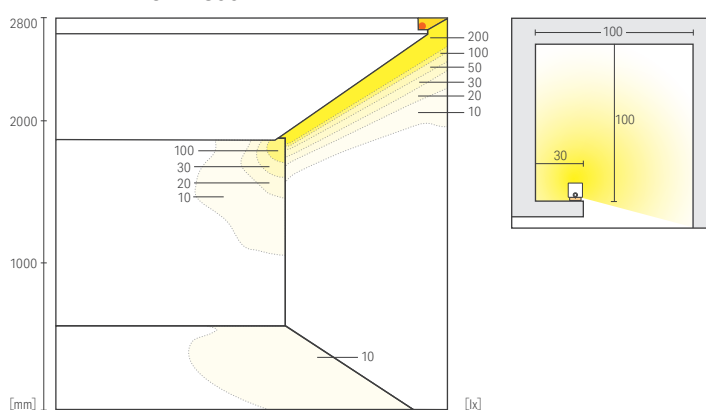

コーブ(天井面) CH=2800

