

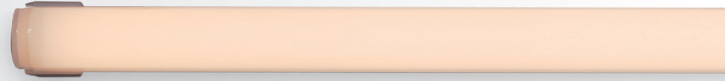

DC 24V

**LRO**

ルーチ・エフロ



## LRO



Mia Saigon, Luxury Collection Hotel  
所在地：ベトナム  
ライティングデザイン：LUMINO DESIGN

色温度：電球色 2700K



神風楼  
所在地：京都府  
設計・照明設計：RIADO 堀内 幸子  
施工：故金洋一建築  
写真：太田恭史写真事務所

色温度：電球色 2700K



おすすめ用途

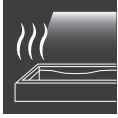

20 浴室コーニス

仕様

断面サイズ W 24.6 x H 28.3 mm

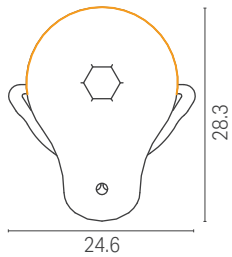

サイズバリエーション



色温度



光学

2700Kの場合

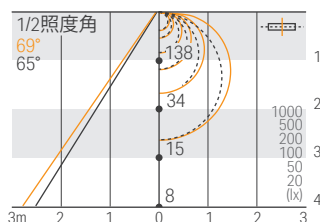

おすすめポイント

安心の防湿設計

- 予期せぬ過電流に対する回路基板上のヒューズ
- エンドキャップとチューブの間に特殊接着剤によるシール
- IP65のネジ留めコネクタ
- 湿度に対する予防のためのコーティングされた回路基板



浴室用の適切な明るさと広い配光

ほどよい明るさ (697lm/1142mm 2700Kの場合)と、広範囲照射でリラックス空間の演出にぴったり。

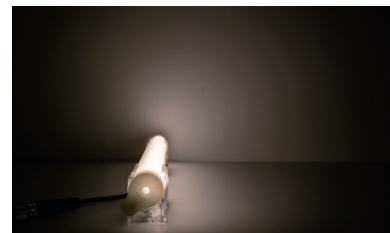

シームレスな光とスマートなケーブル処理

灯具末端まで発光するので、連結時のダークスポットも心配不要です。クリップにコネクタ・ケーブルを格納し、すっきりと納めます。



Best Case

浴室での灯具使用時は、水が溜まりやすいリスクがあるため、下向きの照射がおすすめです。



LSXK

LSXMK

LCEF

LCEL

LVF

LTT

LNL

LFTMX-T

LRO

LFUS

Luci EFRO

## LRO

ルーチ・エフロ



- 防滴・防湿 IP65 ドットレスライン照明
- 浴室・洗面所の間接照明、オプション品のアルミレールで直見せにも
- 高効率・高演色・Macadam 3stepの安定した色味



型番

LRO - □□□□ - □ - DF - IW

商品名	サイズ	光源色	カバー種類	耐候仕様
LRO	0162 0302 0582 0862 1142	W : 白色 WW : 温白色 L30 : 電球色 3000K L27 : 電球色 2700K L24 : 電球色 2400K	DF: 乳半	IW: 屋内 (IP65)

光学データ

光学データ一覧は  
P.302をご覧ください

個別仕様

価格に消費税は含まれておりません。仕様・定格などは予告無く変更することがあります。

サイズ	0162	0302	0582	0862	1142
型番	LRO-0162-□-DF-IW	LRO-0302-□-DF-IW	LRO-0582-□-DF-IW	LRO-0862-□-DF-IW	LRO-1142-□-DF-IW
価格	¥12,000	¥18,000	¥25,000	¥32,000	¥40,000
消費電力	0.9W	1.8W	3.6W	5.4W	7.3W
灯具の長さ(L)	162mm	302mm	582mm	862mm	1142mm
質量	62g	100g	172g	234g	310g
消費効率(L27の場合)	90.3 lm/W	90.3 lm/W	90.3 lm/W	90.3 lm/W	90.3 lm/W
光源色(色温度)	□=受注生産色(目安納期: 6週間) <span style="float: right;">消費効率からの計算値</span>				
W 4000K Ra94	□ 91 lm	□ 182 lm	□ 364 lm	□ 546 lm	□ 738 lm
WW 3500K Ra94	□ 88 lm	□ 176 lm	□ 351 lm	□ 527 lm	□ 712 lm
L30 3000K Ra93	□ 85 lm	□ 169 lm	□ 338 lm	□ 507 lm	□ 686 lm
L27 2700K Ra93	□ 81 lm	□ 163 lm	□ 325 lm	□ 488 lm	□ 659 lm
L24 2400K Ra93	□ 75 lm	□ 150 lm	□ 299 lm	□ 449 lm	□ 606 lm

共通仕様

入力電圧	DC24V
使用環境	浴室, 洗面所, 防湿 (IP65)*1 (温泉地での使用不可)
最大直列連結数	4.5m
材質(本体)	ポリカーボネート・PVCケーブル・IP65コネクタ
材質(クリップ)	ポリカーボネート
材質(レール)	アルミニウム
付属品	①取付クリップ サイズ582まで2個 サイズ862から3個
オプション品	取付クリップ, アルミレール, 電源ケーブル, コネクタカバー
適合基準・規格	JIS0920, IP65に準ずる
使用環境温度	0°C~+35°C
調光	可
電源	要

外形図

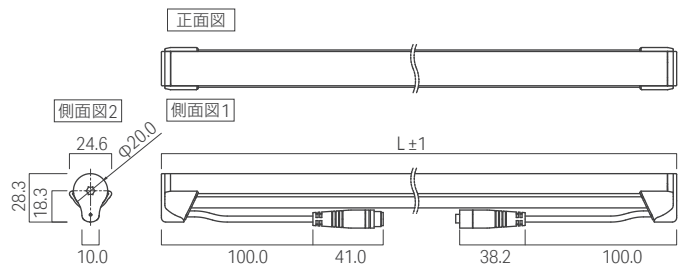
\*1 サウナ、24時間体制のバスルーム/シャワールームには設置できません。  
詳しくは弊社スタッフにご相談ください。

電源の選定

接続総数 *1=複数系統の場合	電源				
	商品名	価格	型番	定格	サイズ
3.3m	ルーチ・オリレガ 30W専用電源【PSE規格適合】	¥12,000	LPSOL-030-24-ND-I	DC24V 1.25A	W35 H38 D250
8.3m*	ルーチ・オリレガ 75W専用電源【PSE規格適合】	¥14,000	LPSOL-075-24-ND-I	DC24V 3.125A	W50 H52 D258.6
16.6m*	ルーチ・オリレガ 145W専用電源【PSE規格適合】	¥20,000	LPSOL-145-24-ND-I	DC24V 6.1A	W63 H55 D222



# Luci EFRO

## 灯具の設置

### 灯具を取付クリップで設置する場合

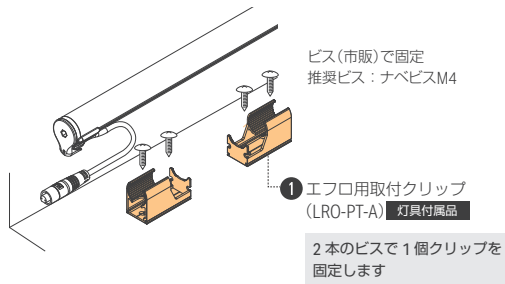

3 AH1コネクタ付電源ケーブル 5000mm OD3.5 (CAD-VA5000-FJNN-O) 必須

#### クリップの推奨取付位置

#### 電源入力側

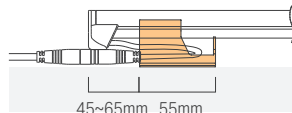

#### 灯具連結部分

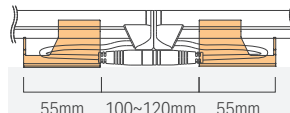

#### 系統の末端

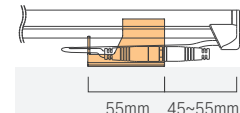

3 AH1コネクタ付電源ケーブル 5000mm OD3.5 (CAD-VA5000-FJNN-O) 必須

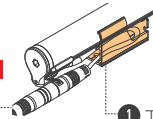

1 エフロ用取付クリップ (LRO-PT-A) 灯具付属品

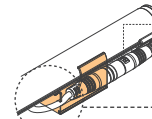
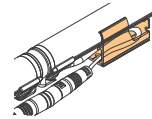

5 AH1コネクタカバー (CC-MJ-O) 3 ケーブル付属品

ケーブルは、落下防止のためにクリップのスリットに引っ掛けることができます。

### 灯具をアルミレールで設置する場合

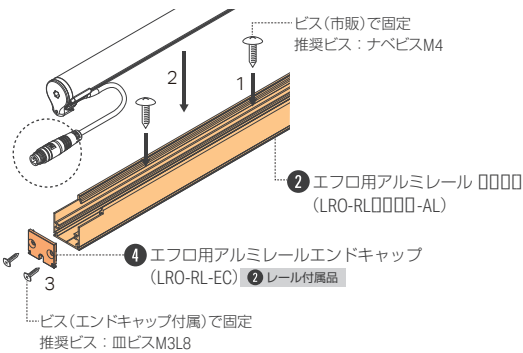

3 AH1コネクタ付電源ケーブル 5000mm OD3.5 (CAD-VA5000-FJNN-O) 必須

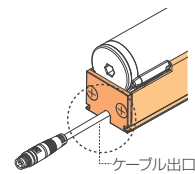

#### クリップの推奨取付位置

#### 電源入力側 LED 灯具の下

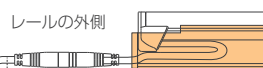

3 AH1コネクタ付電源ケーブル 5000mm OD3.5 (CAD-VA5000-FJNN-O) 必須

#### 灯具連結部分

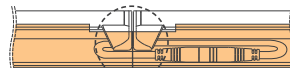

灯具の連結部分には、エンドキャップを使用する必要はありません。

#### 系統の末端



5 AH1コネクタカバー (CC-MJ-O) 3 ケーブル付属品

### 灯具を縦向きに設置する場合

#### 取付クリップの場合 灯具下部

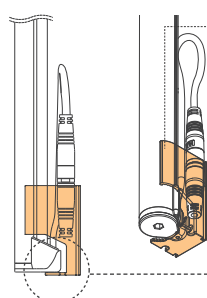

1 エフロ用取付クリップ (LRO-PT-A) 灯具付属品

5 AH1コネクタカバー (CC-MJ-O) 3 ケーブル付属品

LED 灯具の上部から電源ケーブルを接続してください。コネクタカバーは灯具の下部に取り付け、クリップに収納してください。LED 灯具の重量が取付クリップの端で支えられていない場合は、下に滑り落ちることがあります。

#### アルミレールの場合 灯具下部

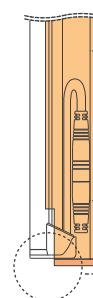

2 エフロ用アルミレール □□□□ (LRO-RL□□□□-AL)

5 AH1コネクタカバー (CC-MJ-O) 3 ケーブル付属品

LED 灯具の上部から電源ケーブルを接続してください。コネクタカバーは灯具の下部に取り付け、レールに収納してください。LED 灯具の重量がレールの端で支えられていない場合は、下に滑り落ちることがあります。





## 光学データ・推奨設置寸法

### LRO ルーチ・エプロ

取扱光源色

4000K 3500K 3000K 2700K 2400K

商品詳細は P.172 をご覧ください



#### 光学データ

LRO-1142-W-DF-IW  
 光源色 4000 K  
 光度 152 cd  
 光束 738 lm  
 演色評価指数 Ra 94

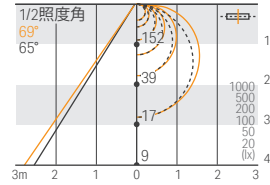

LRO-1142-WW-DF-IW  
 光源色 3500 K  
 光度 151 cd  
 光束 712 lm  
 演色評価指数 Ra 94

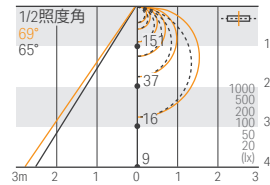

LRO-1142-L30-DF-IW  
 光源色 3000 K  
 光度 134 cd  
 光束 686 lm  
 演色評価指数 Ra 93

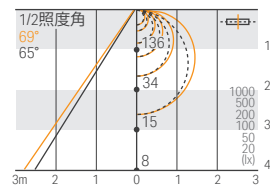

LRO-1142-L27-DF-IW  
 光源色 2700 K  
 光度 138 cd  
 光束 659 lm  
 演色評価指数 Ra 93

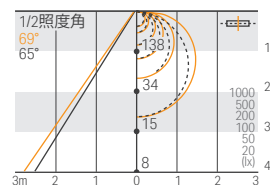

LRO-1142-L24-DF-IW  
 光源色 2400 K  
 光度 131 cd  
 光束 606 lm  
 演色評価指数 Ra 93

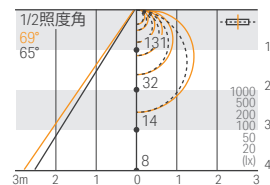

#### 推奨設置寸法

2700Kの場合

##### コーニス照明1 CH=2800

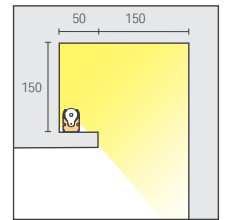
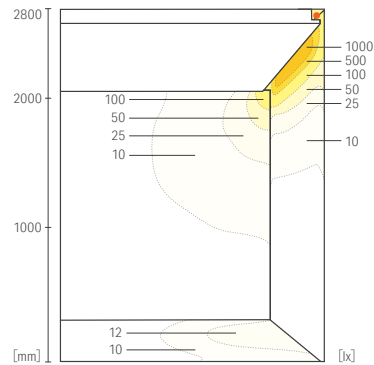

##### コーニス照明2 CH=2800

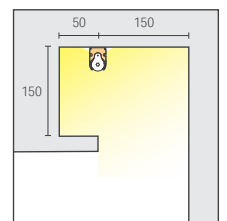
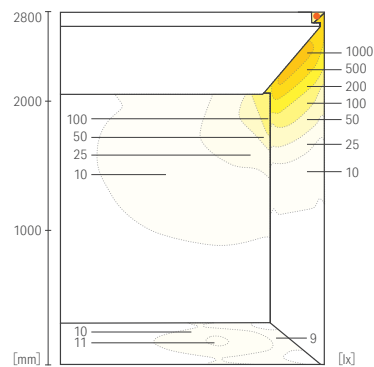

##### コーニス照明3 CH=2800

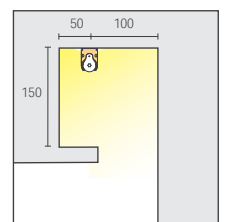
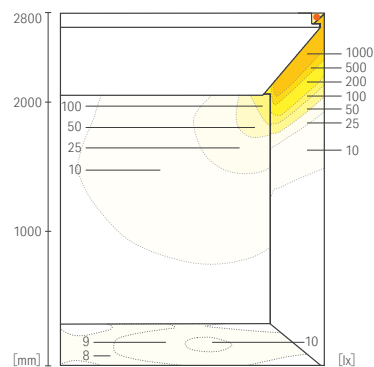

##### コーブ(天井面) CH=2800

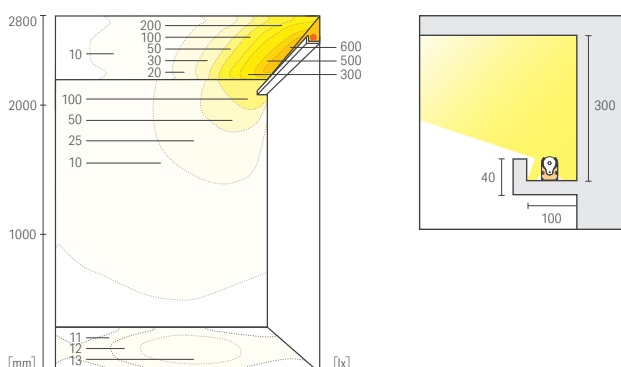

##### コーニス照明4 CH=2800

