



Luci 内装建築カタログ 2024.04 対応

価格表 PRICE LIST

2025.02 更新

2024
04



空間プロデュース事業から生まれた、
間接照明に特化した
オリジナル LED 照明ブランド
「Luci (ルーチ)」

CONTENTS

LRF	リミット フレックス	04	LSXK	シルクス K	12
LRFS	リミット フレックス S	04	LSXWK	シルクス ワイド K	12
LRMUS	リミット us	06	LCEF	クレイド F	13
LRMKK	リミット kk	06	LCEL	クレイド lens	13
LRMSM	リミット sm	06	LVF	ヴィヴォキシー フレックス	13
LRMMR	リミット mr	06	LTT	トフタ	13
LRMSA	リミット sa	06	LNL	ナノライン	14
LRMSK	リミット sk	07	LFTMX-T	フラットフレックス ミニクス	14
カタログ未掲載			LRO	エフロ	15
NEW LRMHS	リミット hs	07	LFUS	UQフレックス サウナ	15
LRMZE	リミット zen	08	LFP20-T	パワーフレックス 特注品 20mmピッチ	16
LRMZE-T(P)	リミット zen ペンダント仕様	09	LFP30-T	パワーフレックス 特注品 30mmピッチ	17
LRM-PT-M	リミット スタンド	09	LFPEX-T	パワーフレックス EX 特注品	18
LRM-T(P)	リミット ペンダント仕様	10	LFTF-T	フラットフレックス F 特注品	19
カタログ未掲載			LFXF-T	フレックスアルファ F 特注品	19
NEW LFRH	フレックス アーチ 100V	11	LFPQU	パワーフレックス クイック	20
LSXAU	シルクス 100V	11	LFPA	パワーフレックス アルファ	20
LFPAU	パワーフレックス 100V CF	11	LFPRB	パワーフレックス リラクシングブルー	20
LFPLT	パワーフレックス 100V L+	12	LFPTH-T	パワーフレックス トフ 特注品	21
			LFPTH	パワーフレックス トフ	21
			LTH-T	トフ 特注品	22
			LTH	トフ	22
				電源 (オリレガ 電源 24V用)	22
				調光	22

LED LINEAR™

ドイツのメーカー
屋外照明ブランド「LED LINEAR (レッドリニア)」
日本総合代理店

VarioLED™ Flex HYDRA White IP67 フレックス ハイドラ	23	VarioLED™ OCEANOS White IP67 乳半カバー オセアノス 乳半カバー	28
HYDRALUX™ IP67 特注品 ハイドラルクス™ 特注品	23	VarioLED™ OCEANOS White IP67 レンズ オセアノス レンズ	28
VarioLED™ Flex AMOR White Side View IP67 アムール	23	VarioLED™ OCEANOS IQ White IP67 レンズ オセアノス IQ ホワイト (調色) レンズ	28
VarioLED™ Flex VENUS/PHOBOS/SKYLLA TV IP67 ヴィーナス/フォボス/スカイラ トップビュー	24	VarioLED™ OCEANOS series Option オセアノス シリーズ共通オプション	28
VarioLED™ Flex VENUS IQ White TV IP67 ヴィーナス IQ ホワイト (調色) トップビュー	24	NEPTUNE White IP68 ネプチューン	29
VarioLED™ Flex VENUS IQ White SV IP67 ヴィーナス/フォボス/スカイラ サイドビュー	24	XOOLINE™ White IP67 ズーライン	29
VarioLED™ Flex VENUS/PHOBOS/SKYLLA SV IP67 ヴィーナス IQ ホワイト (調色) サイドビュー	24	XOOLINE™ IQ White IP67 ズーライン IQ ホワイト (調色)	29
VarioLED™ Flex VENUS/PHOBOS/SKYLLA True Color TV IP67 ヴィーナス/フォボス/スカイラ トップビュー	25	電源 (オリレガ電源 24V用)	29
VarioLED™ Flex VENUS/PHOBOS/SKYLLA True Color 3D IP67 ヴィーナス/フォボス/スカイラ 3D	25	調光	29
ADONIS ARCHITECTURAL White IP67 乳半カバー NEW アドニス 乳半カバー	26		
ADONIS ARCHITECTURAL White IP67 レンズ NEW アドニス レンズ (KALYPSO カリプソ 後継品)	26		
ADONIS ARCHITECTURAL White series Option NEW アドニス シリーズ共通オプション	26		
ADONIS ARCHITECTURAL IQ White IP67 乳半カバー NEW アドニス IQ ホワイト (調色) 乳半カバー	27		
ADONIS ARCHITECTURAL IQ White IP67 レンズ NEW アドニス IQ ホワイト (調色) レンズ (KALYPSO カリプソ 後継品)	27		
ADONIS ARCHITECTURAL IQ White series Option NEW アドニス IQ ホワイト (調色) シリーズ共通オプション	27		

そのテープライト、ドットレスにしませんか？



NEW

RIMiT[®] flex series

他にないドットレステープライト

特許出願済

2024年4月25日発売

NEW



RIMiT[®] flex
リミットフレックス



NEW



RIMiT[®] flex-s
リミットフレックス S



パワフレックス、フラットフレックスと同等スペック・同価格帯で、ドットレスに。サイズバリエーションは従来以上。

最短4営業日で特注品納品が可能

営業日のAM中のご発注で
お好きなサイズ×色温度の灯具を最短4営業日で納品します



*防滴仕様は5営業日から
*一部短納期対象外がございます。ご発注前に必ずご確認ください。

サイズバリエーション

25mmごとに160サイズ選べて現場カット可能
設計の幅を拡げる

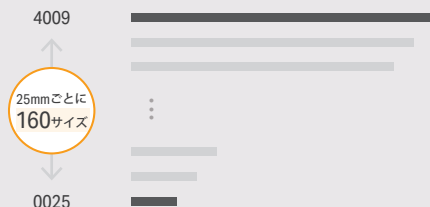

Luci RIMiT® flex

LRF-T



Flex

ルーチ・リミット フレックス

DC 24V	単色調光	DOT LESS	現場カット可能	曲がる 垂直方向	屋内	防滴	特注加工対応	1年保証
--------	------	----------	---------	-------------	----	----	--------	------

- 他にないドットレステープライト。535lm/m
- 美しい面発光で設計の幅を広げる。
- 25mm~4000mm, 160サイズ展開で短納期

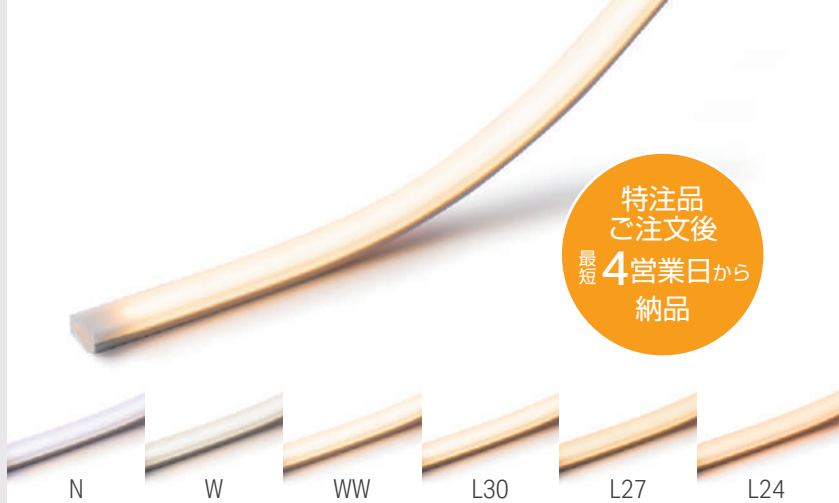

特注品
ご注文後
最短
4営業日から
納品

特注品型番

LRF - T [] [] [] [] [] - [] - DF - [] - 9 (C)

商品名	サイズ	リード線	光源色 (灯具組立後の色温度)	カバー種類	耐候仕様	消費電力	リード線末端
LRF	P.5 表参照	S:片側 W:両側	N:昼白色 (4100K) L30:電球色 3000K (2700K) W:白色 (3400K) L27:電球色 2700K (2400K) WW:温白色 (3000K) L24:電球色 2400K (2200K)	DF:乳半	I:屋内 O:防滴	9:9.7W/m	なし:バラ線仕様 (C):コネクタ仕様

※防滴仕様(O)の場合、(C)表記なしでコネクタ仕様になります。



パワーフレックスとの比較

商品名	価格	灯具長さ	カット可能単位	LEDピッチ	lm値 (WWの場合)
ルーチ・パワーフレックス 特注品 20mmピッチ	17,000円 (税別) /m	51mm ~ 5011mm	40mm	20mm	644lm
ルーチ・リミットフレックス	17,000円 (税別) /m	25mm ~ 4015mm	25mm	ドットレス	624lm

Luci RIMiT® flex-s

LRFS-T



Flex-s

ルーチ・リミット フレックス S

DC 24V	単色調光	DOT LESS	現場カット可能	曲がる 垂直方向	屋内	防滴	特注加工対応	1年保証
--------	------	----------	---------	-------------	----	----	--------	------

- 他にないドットレステープライト。244lm/m
- 美しい面発光で設計の幅を広げる。
- 25mm~4000mm, 160サイズ展開で短納期

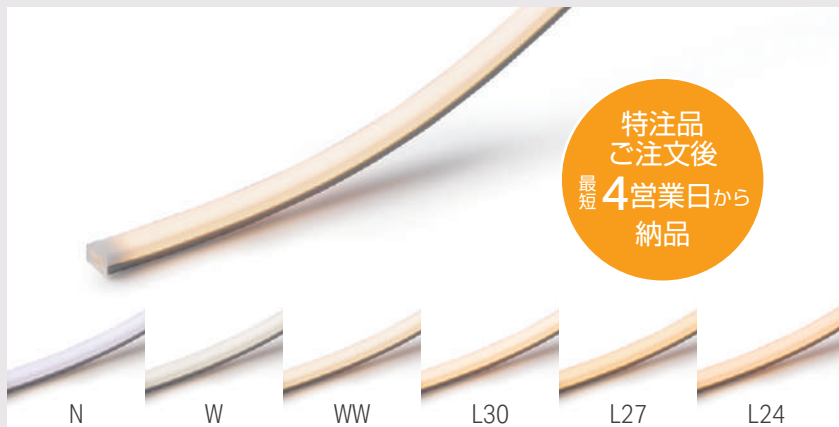

特注品
ご注文後
最短
4営業日から
納品

特注品型番

LRFS - T [] [] [] [] [] - [] - DF - [] - 9 (C)

商品名	サイズ	リード線	光源色 (灯具組立後の色温度)	カバー種類	耐候仕様	消費電力	リード線末端
LRFS	P.5 表参照	S:片側 W:両側	N:昼白色 (4100K) L30:電球色 3000K (2700K) W:白色 (3400K) L27:電球色 2700K (2400K) WW:温白色 (3000K) L24:電球色 2400K (2200K)	DF:乳半	I:屋内 O:防滴	9:9.7W/m	なし:バラ線仕様 (C):コネクタ仕様



フラットフレックスとの比較

商品名	価格	灯具長さ	カット可能単位	LEDピッチ	lm値 (WWの場合)
ルーチ・フラットフレックスF 特注品	16,000円 (税別) /m	73mm ~ 5011mm	62.5mm	10mm	326lm
ルーチ・リミットフレックスS	17,000円 (税別) /m	25mm ~ 4015mm	25mm	ドットレス	287lm

価格表 PRICE LIST

電球色 2700K の場合

カタログP.70

LRF-T

取扱光源色

N W WW L30 L27 L24

DC 24V 単色調光 D・O・T LESS 現場カット可能 曲がる 屋内 防滴 特注加工対応 1年保証

商品名	型番	定価 / 個数	掛率	販売価格
ルーチ・リミットフレックス 屋内バラ線仕様	LRF-T□□□□□□-DF-I-9	¥17,000/m	%	¥
ルーチ・リミットフレックス 屋内コネクタ仕様	LRF-T□□□□□□-DF-I-9(C)	¥17,000/m		¥
ルーチ・リミットフレックス 防滴仕様	LRF-T□□□□□□-DF-O-9	¥17,000/m		¥
オプション品名	型番	定価 / 個数	掛率	販売価格
① リミットフレックス用取付レール1000	LRF-RL1000	¥1,500/980mm	%	¥
② リミットフレックス用取付アルミレール1000	LRF-RL1000-AL	¥2,000/980mm		¥
③ リミットフレックス用取付クリップA	LRF-PT-A	¥500/1 袋 5 個入り		¥
④ リミットフレックス用取付クリップB	LRF-PT-B	¥500/1 袋 5 個入り		¥
⑤ リミットフレックス用レールカバー 1000	LRF-C1000	¥1,000/980mm		¥
⑥ リミットフレックス用アウターキャップB <small>付属品</small>	LRF-PT-C	¥150/1 袋 1 個入り		¥
⑦ レール用マグネットセット	MG-R	¥3,000/1 袋 4 セット入り		¥
⑧ JWPFコネクタ付電源ケーブル 5000mm	CAD-5000-MEFE-O	¥2,500		¥
⑨ リミットフレックス用接着剤	LRF-PPX	¥4,000		¥
⑩ リミット用リード線クリップ	LRM-PT-J	¥500/1 袋 5 個入り		¥

LRF-T

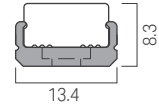

535 lm/m Ra 91 9.7 W/m

カタログP.74

LRFS-T

取扱光源色

N W WW L30 L27 L24

DC 24V 単色調光 D・O・T LESS 現場カット可能 曲がる 屋内 防滴 特注加工対応 1年保証

商品名	型番	定価 / 個数	掛率	販売価格
ルーチ・リミットフレックスS 屋内バラ線仕様	LRFS-T□□□□□□-DF-I-4	¥17,000/m	%	¥
ルーチ・リミットフレックスS 屋内コネクタ仕様	LRFS-T□□□□□□-DF-I-4(C)	¥17,000/m		¥
ルーチ・リミットフレックスS 防滴仕様	LRFS-T□□□□□□-DF-O-4	¥17,000/m		¥
オプション品名	型番	定価 / 個数	掛率	販売価格
① リミットフレックスS用取付レール1000	LRFS-RL1000	¥1,500/980mm	%	¥
② リミットフレックスS用取付アルミレール1000	LRFS-RL1000-AL	¥2,000/980mm		¥
③ リミットフレックスS用取付クリップA	LRFS-PT-A	¥500/1 袋 5 個入り		¥
④ リミットフレックスS用取付クリップB	LRFS-PT-B	¥500/1 袋 5 個入り		¥
⑤ リミットフレックスS用レールカバー 1000	LRFS-C1000	¥1,000/980mm		¥
⑥ リミットフレックスS用アウターキャップB <small>付属品</small>	LRFS-PT-C	¥150/1 袋 1 個入り		¥
⑦ レール用マグネットセット	MG-R	¥3,000/1 袋 4 セット入り		¥
⑧ JWPFコネクタ付電源ケーブル 5000mm	CAD-5000-MEFE-O	¥2,500		¥
⑨ リミットフレックス用接着剤	LRF-PPX	¥4,000		¥
⑩ リミット用リード線クリップ	LRM-PT-J	¥500/1 袋 5 個入り		¥

LRFS-T

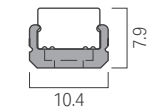

244 lm/m Ra 93 4.5 W/m

特注サイズ×価格一覧

サイズ 型番	定価	掛率	販売価格	サイズ 型番	定価	掛率	販売価格	サイズ 型番	定価	掛率	販売価格
0025 LRF/LRFS-T 0025 □□-DF□-9/4	¥8,000	¥		1525 LRF/LRFS-T 1525 □□-DF□-9/4	¥29,000	¥		3025 LRF/LRFS-T 3025 □□-DF□-9/4	¥53,000	¥	
0050 LRF/LRFS-T 0050 □□-DF□-9/4				1550 LRF/LRFS-T 1550 □□-DF□-9/4				3050 LRF/LRFS-T 3050 □□-DF□-9/4			
0075 LRF/LRFS-T 0075 □□-DF□-9/4				1575 LRF/LRFS-T 1575 □□-DF□-9/4				3075 LRF/LRFS-T 3075 □□-DF□-9/4			
0100 LRF/LRFS-T 0100 □□-DF□-9/4				1600 LRF/LRFS-T 1600 □□-DF□-9/4				3100 LRF/LRFS-T 3100 □□-DF□-9/4			
0125 LRF/LRFS-T 0125 □□-DF□-9/4				1625 LRF/LRFS-T 1625 □□-DF□-9/4				3125 LRF/LRFS-T 3125 □□-DF□-9/4			
0150 LRF/LRFS-T 0150 □□-DF□-9/4				1650 LRF/LRFS-T 1650 □□-DF□-9/4				3150 LRF/LRFS-T 3150 □□-DF□-9/4			
0175 LRF/LRFS-T 0175 □□-DF□-9/4				1675 LRF/LRFS-T 1675 □□-DF□-9/4				3175 LRF/LRFS-T 3175 □□-DF□-9/4			
0200 LRF/LRFS-T 0200 □□-DF□-9/4				1700 LRF/LRFS-T 1700 □□-DF□-9/4				3200 LRF/LRFS-T 3200 □□-DF□-9/4			
0225 LRF/LRFS-T 0225 □□-DF□-9/4				1725 LRF/LRFS-T 1725 □□-DF□-9/4				3225 LRF/LRFS-T 3225 □□-DF□-9/4			
0250 LRF/LRFS-T 0250 □□-DF□-9/4				1750 LRF/LRFS-T 1750 □□-DF□-9/4				3250 LRF/LRFS-T 3250 □□-DF□-9/4			
0275 LRF/LRFS-T 0275 □□-DF□-9/4	1775 LRF/LRFS-T 1775 □□-DF□-9/4	3275 LRF/LRFS-T 3275 □□-DF□-9/4									
0300 LRF/LRFS-T 0300 □□-DF□-9/4	1800 LRF/LRFS-T 1800 □□-DF□-9/4	3300 LRF/LRFS-T 3300 □□-DF□-9/4									
0325 LRF/LRFS-T 0325 □□-DF□-9/4	1825 LRF/LRFS-T 1825 □□-DF□-9/4	3325 LRF/LRFS-T 3325 □□-DF□-9/4									
0350 LRF/LRFS-T 0350 □□-DF□-9/4	1850 LRF/LRFS-T 1850 □□-DF□-9/4	3350 LRF/LRFS-T 3350 □□-DF□-9/4									
0375 LRF/LRFS-T 0375 □□-DF□-9/4	1875 LRF/LRFS-T 1875 □□-DF□-9/4	3375 LRF/LRFS-T 3375 □□-DF□-9/4									
0400 LRF/LRFS-T 0400 □□-DF□-9/4	1900 LRF/LRFS-T 1900 □□-DF□-9/4	3400 LRF/LRFS-T 3400 □□-DF□-9/4									
0425 LRF/LRFS-T 0425 □□-DF□-9/4	1925 LRF/LRFS-T 1925 □□-DF□-9/4	3425 LRF/LRFS-T 3425 □□-DF□-9/4									
0450 LRF/LRFS-T 0450 □□-DF□-9/4	1950 LRF/LRFS-T 1950 □□-DF□-9/4	3450 LRF/LRFS-T 3450 □□-DF□-9/4									
0475 LRF/LRFS-T 0475 □□-DF□-9/4	1975 LRF/LRFS-T 1975 □□-DF□-9/4	3475 LRF/LRFS-T 3475 □□-DF□-9/4									
0500 LRF/LRFS-T 0500 □□-DF□-9/4	2000 LRF/LRFS-T 2000 □□-DF□-9/4	3500 LRF/LRFS-T 3500 □□-DF□-9/4									
0525 LRF/LRFS-T 0525 □□-DF□-9/4	2025 LRF/LRFS-T 2025 □□-DF□-9/4	3525 LRF/LRFS-T 3525 □□-DF□-9/4									
0550 LRF/LRFS-T 0550 □□-DF□-9/4	2050 LRF/LRFS-T 2050 □□-DF□-9/4	3550 LRF/LRFS-T 3550 □□-DF□-9/4									
0575 LRF/LRFS-T 0575 □□-DF□-9/4	2075 LRF/LRFS-T 2075 □□-DF□-9/4	3575 LRF/LRFS-T 3575 □□-DF□-9/4									
0600 LRF/LRFS-T 0600 □□-DF□-9/4	2100 LRF/LRFS-T 2100 □□-DF□-9/4	3600 LRF/LRFS-T 3600 □□-DF□-9/4									
0625 LRF/LRFS-T 0625 □□-DF□-9/4	2125 LRF/LRFS-T 2125 □□-DF□-9/4	3625 LRF/LRFS-T 3625 □□-DF□-9/4									
0650 LRF/LRFS-T 0650 □□-DF□-9/4	2150 LRF/LRFS-T 2150 □□-DF□-9/4	3650 LRF/LRFS-T 3650 □□-DF□-9/4									
0675 LRF/LRFS-T 0675 □□-DF□-9/4	2175 LRF/LRFS-T 2175 □□-DF□-9/4	3675 LRF/LRFS-T 3675 □□-DF□-9/4									
0700 LRF/LRFS-T 0700 □□-DF□-9/4	2200 LRF/LRFS-T 2200 □□-DF□-9/4	3700 LRF/LRFS-T 3700 □□-DF□-9/4									
0725 LRF/LRFS-T 0725 □□-DF□-9/4	2225 LRF/LRFS-T 2225 □□-DF□-9/4	3725 LRF/LRFS-T 3725 □□-DF□-9/4									
0750 LRF/LRFS-T 0750 □□-DF□-9/4	2250 LRF/LRFS-T 2250 □□-DF□-9/4	3750 LRF/LRFS-T 3750 □□-DF□-9/4									
0775 LRF/LRFS-T 0775 □□-DF□-9/4	2275 LRF/LRFS-T 2275 □□-DF□-9/4	3775 LRF/LRFS-T 3775 □□-DF□-9/4									
0800 LRF/LRFS-T 0800 □□-DF□-9/4	2300 LRF/LRFS-T 2300 □□-DF□-9/4	3800 LRF/LRFS-T 3800 □□-DF□-9/4									
0825 LRF/LRFS-T 0825 □□-DF□-9/4	2325 LRF/LRFS-T 2325 □□-DF□-9/4	3825 LRF/LRFS-T 3825 □□-DF□-9/4									
0850 LRF/LRFS-T 0850 □□-DF□-9/4	2350 LRF/LRFS-T 2350 □□-DF□-9/4	3850 LRF/LRFS-T 3850 □□-DF□-9/4									
0875 LRF/LRFS-T 0875 □□-DF□-9/4	2375 LRF/LRFS-T 2375 □□-DF□-9/4	3875 LRF/LRFS-T 3875 □□-DF□-9/4									
0900 LRF/LRFS-T 0900 □□-DF□-9/4	2400 LRF/LRFS-T 2400 □□-DF□-9/4	3900 LRF/LRFS-T 3900 □□-DF□-9/4									
0925 LRF/LRFS-T 0925 □□-DF□-9/4	2425 LRF/LRFS-T 2425 □□-DF□-9/4	3925 LRF/LRFS-T 3925 □□-DF□-9/4									
0950 LRF/LRFS-T 0950 □□-DF□-9/4	2450 LRF/LRFS-T 2450 □□-DF□-9/4	3950 LRF/LRFS-T 3950 □□-DF□-9/4									
0975 LRF/LRFS-T 0975 □□-DF□-9/4	2475 LRF/LRFS-T 2475 □□-DF□-9/4	3975 LRF/LRFS-T 3975 □□-DF□-9/4									
1000 LRF/LRFS-T 1000 □□-DF□-9/4	2500 LRF/LRFS-T 2500 □□-DF□-9/4	4000 LRF/LRFS-T 4000 □□-DF□-9/4									
1025 LRF/LRFS-T 1025 □□-DF□-9/4	2525 LRF/LRFS-T 2525 □□-DF□-9/4										
1050 LRF/LRFS-T 1050 □□-DF□-9/4	2550 LRF/LRFS-T 2550 □□-DF□-9/4										
1075 LRF/LRFS-T 1075 □□-DF□-9/4	2575 LRF/LRFS-T 2575 □□-DF□-9/4										
1100 LRF/LRFS-T 1100 □□-DF□-9/4	2600 LRF/LRFS-T 2600 □□-DF□-9/4										
1125 LRF/LRFS-T 1125 □□-DF□-9/4	2625 LRF/LRFS-T 2625 □□-DF□-9/4										
1150 LRF/LRFS-T 1150 □□-DF□-9/4	2650 LRF/LRFS-T 2650 □□-DF□-9/4										
1175 LRF/LRFS-T 1175 □□-DF□-9/4	2675 LRF/LRFS-T 2675 □□-DF□-9/4										
1200 LRF/LRFS-T 1200 □□-DF□-9/4	2700 LRF/LRFS-T 2700 □□-DF□-9/4										
1225 LRF/LRFS-T 1225 □□-DF□-9/4	2725 LRF/LRFS-T 2725 □□-DF□-9/4										
1250 LRF/LRFS-T 1250 □□-DF□-9/4	2750 LRF/LRFS-T 2750 □□-DF□-9/4										
1275 LRF/LRFS-T 1275 □□-DF□-9/4	2775 LRF/LRFS-T 2775 □□-DF□-9/4										
1300 LRF/LRFS-T 1300 □□-DF□-9/4	2800 LRF/LRFS-T 2800 □□-DF□-9/4										
1325 LRF/LRFS-T 1325 □□-DF□-9/4	2825 LRF/LRFS-T 2825 □□-DF□-9/4										
1350 LRF/LRFS-T 1350 □□-DF□-9/4	2850 LRF/LRFS-T 2850 □□-DF□-9/4										
1375 LRF/LRFS-T 1375 □□-DF□-9/4	2875 LRF/LRFS-T 2875 □□-DF□-9/4										
1400 LRF/LRFS-T 1400 □□-DF□-9/4	2900 LRF/LRFS-T 2900 □□-DF□-9/4										
1425 LRF/LRFS-T 1425 □□-DF□-9/4	2925 LRF/LRFS-T 2925 □□-DF□-9/4										
1450 LRF/LRFS-T 1450 □□-DF□-9/4	2950 LRF/LRFS-T 2950 □□-DF□-9/4										
1475 LRF/LRFS-T 1475 □□-DF□-9/4	2975 LRF/LRFS-T 2975 □□-DF□-9/4										
1500 LRF/LRFS-T 1500 □□-DF□-9/4	3000 LRF/LRFS-T 3000 □□-DF□-9/4										

カタログP.90

LRMUS

取扱光源色

N W WW L30 L27 L24

DC 24V 単色調光 D・T LESS 光が途切れない埋込可 屋内 特注加工対応 1年保証

商品名	型番	定価 / 個数	掛率	販売価格
ルーチ・リミット us (6W/8W)	LRMUS-T□□□□□□-DF-I□	¥22,000	%	¥
オプション品名	型番	定価 / 個数	掛率	販売価格
① リミットus用取付クリップ	LRMUS-PT-A	¥500/1袋 5個入り	¥	¥
② リミットus用取付クリップF	LRM-PT-F	¥500/1袋 5個入り	¥	¥
③ リミット用リフトパーツ	LRM-PT-B	¥400/1袋 5個入り	¥	¥
④ マグネットセットA	MG-A	¥3,800/1袋 5セット入り	¥	¥
⑤ JWPFコネクタ付電源ケーブル 5000mm	CAD-5000-MEFE-O	¥2,500	%	¥
リミット用マグネットテープ 5m (6Wのみ)	LRM-MT5	¥6,000/5m	¥	¥
⑥ 強力両面テープ	LFP-AT15	¥5,400/15m	¥	¥
⑦ リミット用リード線クリップ NEW	LRM-PT-J	¥500/1袋 5個入り	¥	¥
⑧ リミット用スタンド NEW	LRM-PT-M	¥500/1袋 1個入り	¥	¥

LRMUS

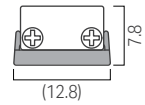

412 lm/m	Ra 92	6.4 W/m
514 lm/m	Ra 92	8.6 W/m

カタログP.94

LRMKK

取扱光源色

N W WW L30 L27 L24

DC 24V 単色調光 D・T LESS 光が途切れない埋込可 屋内 特注加工対応 1年保証

商品名	型番	定価 / 個数	掛率	販売価格
ルーチ・リミット kk (6W/8W)	LRMKK-T□□□□□□-DF-I□	¥22,000	%	¥
オプション品名	型番	定価 / 個数	掛率	販売価格
① リミットkk用取付クリップ	LRMKK-PT-C	¥500/1袋 5個入り	¥	¥
② リミット用取付クリップD	LRM-PT-D	¥500/1袋 5個入り	¥	¥
③ リミット用リフトパーツ	LRM-PT-B	¥400/1袋 5個入り	¥	¥
④ JWPFコネクタ付電源ケーブル 5000mm	CAD-5000-MEFE-O	¥2,500	%	¥
リミット用マグネットテープ 5m (6Wのみ)	LRM-MT5	¥6,000/5m	¥	¥
⑥ 強力両面テープ	LFP-AT15	¥5,400/15m	¥	¥
⑦ リミット用リード線クリップ NEW	LRM-PT-J	¥500/1袋 5個入り	¥	¥
⑧ リミット用スタンド NEW	LRM-PT-M	¥500/1袋 1個入り	¥	¥

LRMKK

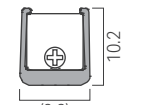

340 lm/m	Ra 92	6.4 W/m
427 lm/m	Ra 92	8.6 W/m

カタログP.98

LRMSM

取扱光源色

N W WW L30 L27 L24

DC 24V 単色調光 D・T LESS 光が途切れない埋込可 屋内 特注加工対応 1年保証

商品名	型番	定価 / 個数	掛率	販売価格
ルーチ・リミット sm (6W/8W)	LRMSM-T□□□□□□-DF-I□	¥22,000	%	¥
オプション品名	型番	定価 / 個数	掛率	販売価格
① リミット用取付クリップE	LRM-PT-E	¥500/1袋 5個入り	¥	¥
② リミット用取付クリップF	LRM-PT-F	¥500/1袋 5個入り	¥	¥
③ リミット用リフトパーツ	LRM-PT-B	¥400/1袋 5個入り	¥	¥
④ マグネットセットA	MG-A	¥3,800/1袋 5セット入り	¥	¥
⑤ JWPFコネクタ付電源ケーブル 5000mm	CAD-5000-MEFE-O	¥2,500	%	¥
リミット用マグネットテープ 5m (6Wのみ)	LRM-MT5	¥6,000/5m	¥	¥
⑥ 強力両面テープ	LFP-AT15	¥5,400/15m	¥	¥
⑦ リミット用リード線クリップ NEW	LRM-PT-J	¥500/1袋 5個入り	¥	¥
⑧ リミット用スタンド NEW	LRM-PT-M	¥500/1袋 1個入り	¥	¥

LRMSM

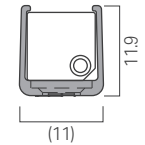

454 lm/m	Ra 91	6.4 W/m
570 lm/m	Ra 91	8.6 W/m

カタログP.102

LRMMR

取扱光源色

N W WW L30 L27 L24

DC 24V 単色調光 D・T LESS 光が途切れない埋込可 屋内 特注加工対応 1年保証

商品名	型番	定価 / 個数	掛率	販売価格
ルーチ・リミット mr (6W/8W)	LRMMR-T□□□□□□-DF-I□	¥22,000	%	¥
オプション品名	型番	定価 / 個数	掛率	販売価格
① リミットmr用取付クリップ	LRMMR-PT-G	¥500/1袋 5個入り	¥	¥
② リミット用取付クリップD	LRM-PT-D	¥500/1袋 5個入り	¥	¥
③ リミット用取付クリップF	LRM-PT-F	¥500/1袋 5個入り	¥	¥
④ リミット用リフトパーツ	LRM-PT-B	¥400/1袋 5個入り	¥	¥
⑤ マグネットセットA	MG-A	¥3,800/1袋 5セット入り	¥	¥
⑥ JWPFコネクタ付電源ケーブル 5000mm	CAD-5000-MEFE-O	¥2,500	%	¥
⑦ リミット用リード線クリップ NEW	LRM-PT-J	¥500/1袋 5個入り	¥	¥
⑧ リミット用スタンド NEW	LRM-PT-M	¥500/1袋 1個入り	¥	¥

LRMMR

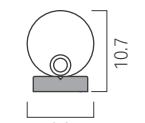

470 lm/m	Ra 92	6.4 W/m
605 lm/m	Ra 92	8.6 W/m

カタログP.106

LRMSA

取扱光源色

N W WW L30 L27 L24

DC 24V 単色調光 D・T LESS 光が途切れない埋込可 屋内 特注加工対応 1年保証

商品名	型番	定価 / 個数	掛率	販売価格
ルーチ・リミット sa (6W/8W)	LRMSA-T□□□□□□-DF-I□	¥22,000	%	¥
オプション品名	型番	定価 / 個数	掛率	販売価格
① リミット用取付クリップE	LRM-PT-E	¥500/1袋 5個入り	¥	¥
② リミット用取付クリップD	LRM-PT-D	¥500/1袋 5個入り	¥	¥
③ リミット用リフトパーツ	LRM-PT-B	¥400/1袋 5個入り	¥	¥
④ マグネットセットA	MG-A	¥3,800/1袋 5セット入り	¥	¥
⑤ JWPFコネクタ付電源ケーブル 5000mm	CAD-5000-MEFE-O	¥2,500	%	¥
リミット用マグネットテープ 5m (6Wのみ)	LRM-MT5	¥6,000/5m	¥	¥
⑥ 強力両面テープ	LFP-AT15	¥5,400/15m	¥	¥
⑦ リミット用リード線クリップ NEW	LRM-PT-J	¥500/1袋 5個入り	¥	¥
⑧ リミット用スタンド NEW	LRM-PT-M	¥500/1袋 1個入り	¥	¥

LRMSA

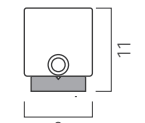

506 lm/m	Ra 91	6.4 W/m
600 lm/m	Ra 91	8.6 W/m

カタログP.110

LRMSK

取扱光源色

- N W WW L30 L27 L24

- DC 24V 単色調光 D O T LESS 光が途切れない 埋込可 屋内 特注加工 対応 1年保証

商品名	型番	定価 / 個数	掛率	販売価格
ルーチ・リミットsk (6W/8W)	LRMSK-T□□□□□□-DF-I□	¥22,000	%	¥
オプション品名	型番	定価 / 個数	掛率	販売価格
① リミット用取付クリップF	LRM-PT-F	¥500/1袋 5個入り		¥
② リミット用リフトパーツ	LRM-PT-B	¥400/1袋 5個入り		¥
③ JWPFCネクタ付電源ケーブル 5000mm	CAD-5000-MEFE-O	¥2,500		¥
リミット用マグネットテープ 5m (6Wのみ)	LRM-MT5	¥6,000/5m	%	¥
④ 強力両面テープ	LFP-AT15	¥5,400/15m		¥
⑤ リミット用リード線クリップ NEW	LRM-PT-J	¥500/1袋 5個入り		¥
⑥ リミット用スタンド NEW	LRM-PT-M	¥500/1袋 1個入り		¥

LRMSK

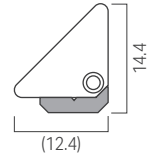

- 510 lm/m Ra 91 6.4 W/m
- 658 lm/m Ra 91 8.6 W/m

NEW

カタログ未掲載

LRMHS

取扱光源色

- N W WW L30 L27 L24

- DC 24V 単色調光 D O T LESS 光が途切れない 埋込可 屋内 特注加工 対応 1年保証

商品名	型番	定価 / 個数	掛率	販売価格
ルーチ・リミットhs (4Wのみ)	LRMHS-T□□□□□□-DF-I-4	¥22,000	%	¥
オプション品名	型番	定価 / 個数	掛率	販売価格
① リミットhs用取付クリップ	LRMHS-PT-N	¥500/1袋 5個入り		¥
② リミット用取付クリップD	MG-H	¥500/1袋 5個入り		¥
③ JWPFCネクタ付電源ケーブル 5000mm	CAD-5000-MEFE-O	¥2,500	%	¥
④ 強力両面テープ	LFP-AT15	¥5,400		¥
⑤ リミット用リード線クリップ NEW	LRM-PT-J	¥500/1袋 5個入り		¥

LRMHS

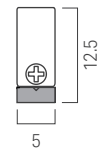

- 125 lm/m Ra 92 4.5 W/m

特注サイズ×価格一覧

サイズ	型番	定価	掛率	販売価格	サイズ	型番	定価	掛率	販売価格
0033	LRM□□-T0033 □□-DF-I□ / (C)	¥12,000	%	¥	0783	LRM□□-T0783 □□-DF-I□ / (C)	¥22,000	%	¥
0058	LRM□□-T0058 □□-DF-I□ / (C)				0808	LRM□□-T0808 □□-DF-I□ / (C)			
0083	LRM□□-T0083 □□-DF-I□ / (C)				0833	LRM□□-T0833 □□-DF-I□ / (C)			
0108	LRM□□-T0108 □□-DF-I□ / (C)				0858	LRM□□-T0858 □□-DF-I□ / (C)			
0133	LRM□□-T0133 □□-DF-I□ / (C)				0883	LRM□□-T0883 □□-DF-I□ / (C)			
0158	LRM□□-T0158 □□-DF-I□ / (C)				0908	LRM□□-T0908 □□-DF-I□ / (C)			
0183	LRM□□-T0183 □□-DF-I□ / (C)				0933	LRM□□-T0933 □□-DF-I□ / (C)			
0208	LRM□□-T0208 □□-DF-I□ / (C)				0958	LRM□□-T0958 □□-DF-I□ / (C)			
0233	LRM□□-T0233 □□-DF-I□ / (C)				0983	LRM□□-T0983 □□-DF-I□ / (C)			
0258	LRM□□-T0258 □□-DF-I□ / (C)				1008	LRM□□-T1008 □□-DF-I□ / (C)			
0283	LRM□□-T0283 □□-DF-I□ / (C)	1033	LRM□□-T1033 □□-DF-I□ / (C)	¥24,000	%	¥			
0308	LRM□□-T0308 □□-DF-I□ / (C)	1058	LRM□□-T1058 □□-DF-I□ / (C)						
0333	LRM□□-T0333 □□-DF-I□ / (C)	1083	LRM□□-T1083 □□-DF-I□ / (C)						
0358	LRM□□-T0358 □□-DF-I□ / (C)	1108	LRM□□-T1108 □□-DF-I□ / (C)						
0383	LRM□□-T0383 □□-DF-I□ / (C)	1133	LRM□□-T1133 □□-DF-I□ / (C)						
0408	LRM□□-T0408 □□-DF-I□ / (C)	1158	LRM□□-T1158 □□-DF-I□ / (C)						
0433	LRM□□-T0433 □□-DF-I□ / (C)	1183	LRM□□-T1183 □□-DF-I□ / (C)						
0458	LRM□□-T0458 □□-DF-I□ / (C)	1208	LRM□□-T1208 □□-DF-I□ / (C)						
0483	LRM□□-T0483 □□-DF-I□ / (C)	1233	LRM□□-T1233 □□-DF-I□ / (C)						
0508	LRM□□-T0508 □□-DF-I□ / (C)	1258	LRM□□-T1258 □□-DF-I□ / (C)				¥30,000	%	¥
0533	LRM□□-T0533 □□-DF-I□ / (C)	1283	LRM□□-T1283 □□-DF-I□ / (C)						
0558	LRM□□-T0558 □□-DF-I□ / (C)	1308	LRM□□-T1308 □□-DF-I□ / (C)						
0583	LRM□□-T0583 □□-DF-I□ / (C)	1333	LRM□□-T1333 □□-DF-I□ / (C)						
0608	LRM□□-T0608 □□-DF-I□ / (C)	1358	LRM□□-T1358 □□-DF-I□ / (C)						
0633	LRM□□-T0633 □□-DF-I□ / (C)	1383	LRM□□-T1383 □□-DF-I□ / (C)						
0658	LRM□□-T0658 □□-DF-I□ / (C)	1408	LRM□□-T1408 □□-DF-I□ / (C)						
0683	LRM□□-T0683 □□-DF-I□ / (C)	1433	LRM□□-T1433 □□-DF-I□ / (C)						
0708	LRM□□-T0708 □□-DF-I□ / (C)	1458	LRM□□-T1458 □□-DF-I□ / (C)						
0733	LRM□□-T0733 □□-DF-I□ / (C)	1483	LRM□□-T1483 □□-DF-I□ / (C)						
0758	LRM□□-T0758 □□-DF-I□ / (C)	1508	LRM□□-T1508 □□-DF-I□ / (C)						

カタログP.114

LRMZE

取扱光源色

N W WW L30 L27 L24

DC 24V 単色調光 D O T LESS 屋内 特注加工対応 1年保証

商品名	型番	定価 / 個数	掛率	販売価格
ルーチ・リミット zen 片側リード仕様	LRMZE-T□□□□SS-□-DF-I-8	¥44,000/ サイズ 1009 まで	%	¥
ルーチ・リミット zen 中央リード仕様	LRMZE-T□□□□SC-□-DF-I-8	¥35,000/ サイズ 509 まで		¥
オプション品名	型番	定価 / 個数	掛率	販売価格
① リミットzen用取付クリップ	LRMZE-PT-L	¥500/1 袋 5 個入り	%	¥
② リミット用取付クリップD	LRM-PT-D	¥500/1 袋 5 個入り		¥
③ リミット用リフトパーツ	LRM-PT-B	¥400/1 袋 5 個入り		¥
④ マグネットセットA	MG-A	¥3,800/1袋5セット入り		¥
⑤ JWPFCネクタ付電源ケーブル 5000mm	CAD-5000-MEFE-O	¥2,500		¥
⑥ リミット用スタンド NEW	LRM-PT-M	¥500/1 袋 1 個入り		¥

LRMZE

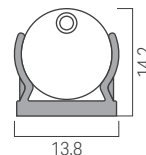

片側リード仕様

501 lm/m Ra 95 8.9 W/m

中央リード仕様

251 lm/0.5m Ra 95 4.5 W/0.5m

片側リード仕様 特注サイズ×価格一覧

サイズ	型番	定価	掛率	販売価格
0034	LRMZE-T 0034 SS-□-DF-I-8 / (C)	¥26,000	%	¥
0059	LRMZE-T 0059 SS-□-DF-I-8 / (C)			
0084	LRMZE-T 0084 SS-□-DF-I-8 / (C)			
0109	LRMZE-T 0109 SS-□-DF-I-8 / (C)			
0134	LRMZE-T 0134 SS-□-DF-I-8 / (C)			
0159	LRMZE-T 0159 SS-□-DF-I-8 / (C)			
0184	LRMZE-T 0184 SS-□-DF-I-8 / (C)			
0209	LRMZE-T 0209 SS-□-DF-I-8 / (C)			
0234	LRMZE-T 0234 SS-□-DF-I-8 / (C)			
0259	LRMZE-T 0259 SS-□-DF-I-8 / (C)			
0284	LRMZE-T 0284 SS-□-DF-I-8 / (C)	¥32,000	%	¥
0309	LRMZE-T 0309 SS-□-DF-I-8 / (C)			
0334	LRMZE-T 0334 SS-□-DF-I-8 / (C)			
0359	LRMZE-T 0359 SS-□-DF-I-8 / (C)			
0384	LRMZE-T 0384 SS-□-DF-I-8 / (C)			
0409	LRMZE-T 0409 SS-□-DF-I-8 / (C)			
0434	LRMZE-T 0434 SS-□-DF-I-8 / (C)			
0459	LRMZE-T 0459 SS-□-DF-I-8 / (C)			
0484	LRMZE-T 0484 SS-□-DF-I-8 / (C)			
0509	LRMZE-T 0509 SS-□-DF-I-8 / (C)			
0534	LRMZE-T 0534 SS-□-DF-I-8 / (C)	¥38,000	%	¥
0559	LRMZE-T 0559 SS-□-DF-I-8 / (C)			
0584	LRMZE-T 0584 SS-□-DF-I-8 / (C)			
0609	LRMZE-T 0609 SS-□-DF-I-8 / (C)			
0634	LRMZE-T 0634 SS-□-DF-I-8 / (C)			
0659	LRMZE-T 0659 SS-□-DF-I-8 / (C)			
0684	LRMZE-T 0684 SS-□-DF-I-8 / (C)			
0709	LRMZE-T 0709 SS-□-DF-I-8 / (C)			
0734	LRMZE-T 0734 SS-□-DF-I-8 / (C)			
0759	LRMZE-T 0759 SS-□-DF-I-8 / (C)			
0784	LRMZE-T 0784 SS-□-DF-I-8 / (C)	¥44,000	%	¥
0809	LRMZE-T 0809 SS-□-DF-I-8 / (C)			
0834	LRMZE-T 0834 SS-□-DF-I-8 / (C)			
0859	LRMZE-T 0859 SS-□-DF-I-8 / (C)			
0884	LRMZE-T 0884 SS-□-DF-I-8 / (C)			
0909	LRMZE-T 0909 SS-□-DF-I-8 / (C)			
0934	LRMZE-T 0934 SS-□-DF-I-8 / (C)			
0959	LRMZE-T 0959 SS-□-DF-I-8 / (C)			
0984	LRMZE-T 0984 SS-□-DF-I-8 / (C)			
1009	LRMZE-T 1009 SS-□-DF-I-8 / (C)			

中央リード仕様 特注サイズ×価格一覧

サイズ	型番	定価	掛率	販売価格
0159	LRMZE-T 0159 SC-□-DF-I-8 / (C)	¥29,000	%	¥
0209	LRMZE-T 0209 SC-□-DF-I-8 / (C)			
0259	LRMZE-T 0259 SC-□-DF-I-8 / (C)			
0309	LRMZE-T 0309 SC-□-DF-I-8 / (C)	¥35,000	%	¥
0359	LRMZE-T 0359 SC-□-DF-I-8 / (C)			
0409	LRMZE-T 0409 SC-□-DF-I-8 / (C)			
0459	LRMZE-T 0459 SC-□-DF-I-8 / (C)			
0509	LRMZE-T 0509 SC-□-DF-I-8 / (C)			

カタログP.122

LRMZE-T(P)

取扱光源色

N W WW L30 L27 L24

DC 24V 単色調光 D・T LESS 屋内 特注加工対応 1年保証

商品名	型番	定価 / 個数	掛率	販売価格
ルーチ・リミットzenペンダント仕様	LRMZE-T□□□□SS□-DF-I-8(P)	¥53,500	%	¥
オプション品名	型番	定価 / 個数	掛率	販売価格
① リミット用用り金具	LRM-PT-K	¥2,500/1袋 1個入り	%	¥
② リミット用リード・ワイヤークリップ	LRM-PT-H	¥500/1袋 5個入り	%	¥

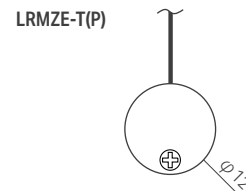

ペンダント仕様

特注サイズ×価格一覧

サイズ	型番	定価	掛率	販売価格
0109	LRMZE-T 0109 SS□-DF-I-8 (P)	¥35,500	%	¥
0134	LRMZE-T 0134 SS□-DF-I-8 (P)			
0159	LRMZE-T 0159 SS□-DF-I-8 (P)			
0184	LRMZE-T 0184 SS□-DF-I-8 (P)			
0209	LRMZE-T 0209 SS□-DF-I-8 (P)			
0234	LRMZE-T 0234 SS□-DF-I-8 (P)	¥41,500	%	¥
0259	LRMZE-T 0259 SS□-DF-I-8 (P)			
0284	LRMZE-T 0284 SS□-DF-I-8 (P)			
0309	LRMZE-T 0309 SS□-DF-I-8 (P)			
0334	LRMZE-T 0334 SS□-DF-I-8 (P)			
0359	LRMZE-T 0359 SS□-DF-I-8 (P)	¥47,500	%	¥
0384	LRMZE-T 0384 SS□-DF-I-8 (P)			
0409	LRMZE-T 0409 SS□-DF-I-8 (P)			
0434	LRMZE-T 0434 SS□-DF-I-8 (P)			
0459	LRMZE-T 0459 SS□-DF-I-8 (P)			
0484	LRMZE-T 0484 SS□-DF-I-8 (P)	¥53,500	%	¥
0509	LRMZE-T 0509 SS□-DF-I-8 (P)			
0534	LRMZE-T 0534 SS□-DF-I-8 (P)			
0559	LRMZE-T 0559 SS□-DF-I-8 (P)			
0584	LRMZE-T 0584 SS□-DF-I-8 (P)			
0609	LRMZE-T 0609 SS□-DF-I-8 (P)	¥53,500	%	¥
0634	LRMZE-T 0634 SS□-DF-I-8 (P)			
0659	LRMZE-T 0659 SS□-DF-I-8 (P)			
0684	LRMZE-T 0684 SS□-DF-I-8 (P)			
0709	LRMZE-T 0709 SS□-DF-I-8 (P)			
0734	LRMZE-T 0734 SS□-DF-I-8 (P)	¥53,500	%	¥
0759	LRMZE-T 0759 SS□-DF-I-8 (P)			
0784	LRMZE-T 0784 SS□-DF-I-8 (P)			
0809	LRMZE-T 0809 SS□-DF-I-8 (P)			
0834	LRMZE-T 0834 SS□-DF-I-8 (P)			
0859	LRMZE-T 0859 SS□-DF-I-8 (P)	¥53,500	%	¥
0884	LRMZE-T 0884 SS□-DF-I-8 (P)			
0909	LRMZE-T 0909 SS□-DF-I-8 (P)			
0934	LRMZE-T 0934 SS□-DF-I-8 (P)			
0959	LRMZE-T 0959 SS□-DF-I-8 (P)			
0984	LRMZE-T 0984 SS□-DF-I-8 (P)	¥53,500	%	¥
1009	LRMZE-T 1009 SS□-DF-I-8 (P)			

501 lm/m Ra 95 8.9 W/m

カタログP.126

LRM-PT-M

商品名	型番	定価 / 個数	掛率	販売価格
ルーチ・リミット用スタンド	LRM-PT-M	¥500/1袋 1個入り	%	¥
オプション品名	型番	定価 / 個数	掛率	販売価格
① リミット用取付クリップD	LRM-PT-D	¥500/1袋 5個入り	%	¥
② リミットus用取付クリップ	LRMUS-PT-A	¥500/1袋 5個入り	%	¥
③ リミットzen用取付クリップ	LRMZE-PT-L	¥500/1袋 5個入り	%	¥

灯具別対応サイズ・使用クリップ一覧

型番	サイズ	対応クリップ
LRMUS-T 0408まで		② リミットus用取付クリップ
LRMKT-T 0408まで		① リミット用取付クリップD
LRMSM-T 0408まで		① リミット用取付クリップD
LRMMR-T 0408まで		① リミット用取付クリップD
LRMSA-T 0408まで		① リミット用取付クリップD
LRMSK-T 0408まで		① リミット用取付クリップD
LRMZE-T 0409まで		③ リミットzen用取付クリップ

カタログP.122

LRM-T(P)

取扱光源色

N	W	WW	L30	L27	L24
---	---	----	-----	-----	-----

DC 24V	単色 調光	D O T LESS	屋内	特注加工 対応	1 年 保証
-----------	----------	---------------------	----	------------	--------------

商品名	型番	定価 / 個数	掛率	販売価格
ルーチ・リミットペンダント仕様	LRM□□-T□□□□□□-DF-I-6(P)	¥31,500	%	¥
オプション品名	型番	定価 / 個数	掛率	販売価格
① リミット用吊り金具	LRM-PT-K	¥2,500/1袋 1個入り	%	¥
② リミット用リード・ワイヤークリップ	LRM-PT-H	¥500/1袋 5個入り	%	¥

特注サイズ×価格一覧

サイズ	型番	定価	掛率	販売価格
0108	LRM□□-T0108 S□-DF-I-6 (P)	¥21,500	%	¥
0133	LRM□□-T0133 S□-DF-I-6 (P)			
0158	LRM□□-T0158 S□-DF-I-6 (P)			
0183	LRM□□-T0183 S□-DF-I-6 (P)			
0208	LRM□□-T0208 S□-DF-I-6 (P)			
0233	LRM□□-T0233 S□-DF-I-6 (P)	¥25,500	%	¥
0258	LRM□□-T0258 S□-DF-I-6 (P)			
0283	LRM□□-T0283 S□-DF-I-6 (P)			
0308	LRM□□-T0308 S□-DF-I-6 (P)			
0333	LRM□□-T0333 S□-DF-I-6 (P)			
0358	LRM□□-T0358 S□-DF-I-6 (P)	¥28,500	%	¥
0383	LRM□□-T0383 S□-DF-I-6 (P)			
0408	LRM□□-T0408 S□-DF-I-6 (P)			
0433	LRM□□-T0433 S□-DF-I-6 (P)			
0458	LRM□□-T0458 S□-DF-I-6 (P)			
0483	LRM□□-T0483 S□-DF-I-6 (P)	¥31,500	%	¥
0508	LRM□□-T0508 S□-DF-I-6 (P)			
0533	LRM□□-T0533 S□-DF-I-6 (P)			
0558	LRM□□-T0558 S□-DF-I-6 (P)			
0583	LRM□□-T0583 S□-DF-I-6 (P)			
0608	LRM□□-T0608 S□-DF-I-6 (P)	¥28,500	%	¥
0633	LRM□□-T0633 S□-DF-I-6 (P)			
0658	LRM□□-T0658 S□-DF-I-6 (P)			
0683	LRM□□-T0683 S□-DF-I-6 (P)			
0708	LRM□□-T0708 S□-DF-I-6 (P)			
0733	LRM□□-T0733 S□-DF-I-6 (P)	¥31,500	%	¥
0758	LRM□□-T0758 S□-DF-I-6 (P)			
0783	LRM□□-T0783 S□-DF-I-6 (P)			
0808	LRM□□-T0808 S□-DF-I-6 (P)			
0833	LRM□□-T0833 S□-DF-I-6 (P)			
0858	LRM□□-T0858 S□-DF-I-6 (P)	¥31,500	%	¥
0883	LRM□□-T0883 S□-DF-I-6 (P)			
0908	LRM□□-T0908 S□-DF-I-6 (P)			
0933	LRM□□-T0933 S□-DF-I-6 (P)			
0958	LRM□□-T0958 S□-DF-I-6 (P)			
0983	LRM□□-T0983 S□-DF-I-6 (P)	¥31,500	%	¥
1008	LRM□□-T1008 S□-DF-I-6 (P)			

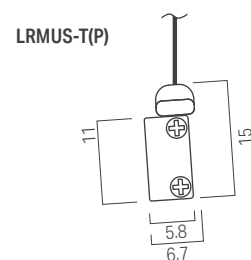

412 lm/m	Ra 92	6.4 W/m
----------	-------	---------

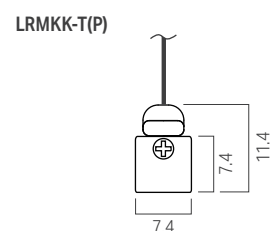

340 lm/m	Ra 92	6.4 W/m
----------	-------	---------

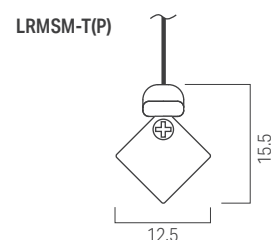

454 lm/m	Ra 91	6.4 W/m
----------	-------	---------

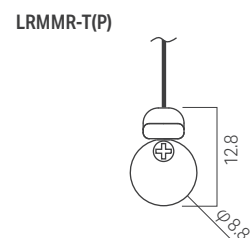

470 lm/m	Ra 92	6.4 W/m
----------	-------	---------

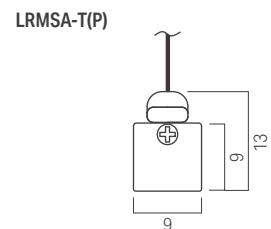

506 lm/m	Ra 91	6.4 W/m
----------	-------	---------

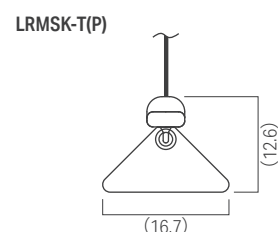

510 lm/m	Ra 91	6.4 W/m
----------	-------	---------

NEW

カタログ未掲載

LFRH

取扱光源色

D N W WW L30 L27 L24

DC 24V 単色調光 曲がる 垂直方向 D O T LESS 光が途切れない 屋内 PSE 対象 1年保証

商品名	型番	定価 / 個数	掛率	販売価格
ルーチ・フレックスアーチ 100V 0260	LFRH-0260W-100-□-DF-I-22	¥16,000	%	¥
ルーチ・フレックスアーチ 100V 0510	LFRH-0510W-100-□-DF-I-22	¥22,000		¥
ルーチ・フレックスアーチ 100V 0760	LFRH-0760W-100-□-DF-I-22	¥28,000		¥
ルーチ・フレックスアーチ 100V 1010	LFRH-1010W-100-□-DF-I-22	¥34,000		¥
ルーチ・フレックスアーチ 100V 1260	LFRH-1260W-100-□-DF-I-22	¥40,000		¥
ルーチ・フレックスアーチ 100V 1510	LFRH-1510W-100-□-DF-I-22	¥46,000		¥
オプション品名	型番	定価 / 個数	掛率	販売価格
① フレックスアーチ100V用クリップ	LFRH-PT-A	¥1,500/1袋 5個入り	%	¥
② フレックスアーチ100V用リフトクリップ	LFRH-PT-B	¥1,500/1袋 5個入り		¥
③ フレックスアーチ100V用レール 320	LFRH-RL0320-A	¥1,500/320mm	%	¥
④ フレックスアーチ100V用リフトレール 320	LFRH-RL0320-B	¥1,500/320mm		¥
⑤ PSEコネクタ付電源コード 3000mm	CAA-3000-FUNN-I	¥2,000	%	¥
⑥ 2極コンセント用電源ケーブル 2500mm	CAA-2500-FUTP-I	¥2,700		¥
⑦ PSEコネクタ付送り配線コード 1000mm	CAA-1000-MUFU-I	¥2,600		¥
⑧ ライティング・コネクタ	LC-TW	¥300/1個		¥

LFRH

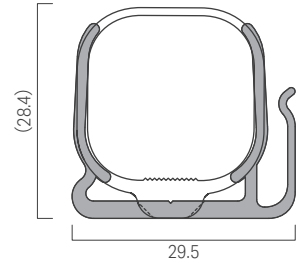

1004 lm/m Ra 93 22 W/m

カタログP.52

LSXAU

取扱光源色

W WW L30 L27 L24

AC 100V 調光非対応 D O T LESS 光が途切れない 屋内 PSE 対象 3年保証

商品名	型番	定価 / 個数	掛率	販売価格
ルーチ・シルクス 100V 0099	LSXAU-0099-100-□-DF-I	¥8,000	%	¥
ルーチ・シルクス 100V 0195	LSXAU-0195-100-□-DF-I	¥14,000		¥
ルーチ・シルクス 100V 0291	LSXAU-0291-100-□-DF-I	¥15,000		¥
ルーチ・シルクス 100V 0387	LSXAU-0387-100-□-DF-I	¥18,000		¥
ルーチ・シルクス 100V 0483	LSXAU-0483-100-□-DF-I	¥20,000		¥
ルーチ・シルクス 100V 0579	LSXAU-0579-100-□-DF-I	¥22,000		¥
ルーチ・シルクス 100V 0675	LSXAU-0675-100-□-DF-I	¥25,000		¥
ルーチ・シルクス 100V 0771	LSXAU-0771-100-□-DF-I	¥26,000		¥
ルーチ・シルクス 100V 0867	LSXAU-0867-100-□-DF-I	¥29,000		¥
ルーチ・シルクス 100V 0963	LSXAU-0963-100-□-DF-I	¥31,000		¥
ルーチ・シルクス 100V 1059	LSXAU-1059-100-□-DF-I	¥33,000		¥
ルーチ・シルクス 100V 1155	LSXAU-1155-100-□-DF-I	¥37,000		¥
ルーチ・シルクス 100V 1251	LSXAU-1251-100-□-DF-I	¥38,000		¥
ルーチ・シルクス 100V 1347	LSXAU-1347-100-□-DF-I	¥39,000		¥
ルーチ・シルクス 100V 1443	LSXAU-1443-100-□-DF-I	¥40,000	¥	
オプション品名	型番	定価 / 個数	掛率	販売価格
① シルクス100V用アウトタークリップ <small>付属品</small>	LSXAC-PT-A	¥600/1袋 5個入り	%	¥
② シルクス100V用リフトクリップ	LSXAC-PT-B	¥600/1袋 5個入り		¥
③ シルクス100V用縦付けクリップ	LSXAC-PT-C	¥400/1袋 2個入り		¥
④ シルクス100V用アルミレール 250	LSXAC-RL0250-AL	¥1,300/250mm	%	¥
⑤ マグネットセットA	MG-A	¥3,800/1袋 5セット入り		¥
⑥ マグネットセットL	MG-L	¥6,000/1袋 10セット入り		¥
⑦ PSEコネクタ付電源コード 3000mm	CAA-3000-FUNN-I	¥2,000		¥
⑧ 2極コンセント用電源ケーブル 2500mm	CAA-2500-FUTP-I	¥2,700		¥
⑨ PSEコネクタ付送り配線コード 1000mm	CAA-1000-MUFU-I	¥2,600		¥
⑩ ライティング・コネクタ	LC-TW	¥300/1個	¥	

LSXAU

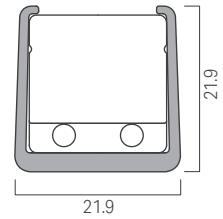

794 lm/m Ra 88 17.4 W/m

カタログP.58

LFPAU

取扱光源色

N W WW L30 L27

AC 100V 調光非対応 光が途切れない 屋内 PSE 対象 3年保証

商品名	型番	定価 / 個数	掛率	販売価格
ルーチ・パワーフレックス 100V CF 0232	LFPAU25-0232-100-□-CL-I	¥17,000	%	¥
ルーチ・パワーフレックス 100V CF 0434	LFPAU25-0434-100-□-CL-I	¥21,000		¥
ルーチ・パワーフレックス 100V CF 0636	LFPAU25-0636-100-□-CL-I	¥23,000		¥
ルーチ・パワーフレックス 100V CF 0838	LFPAU25-0838-100-□-CL-I	¥25,000		¥
ルーチ・パワーフレックス 100V CF 1040	LFPAU25-1040-100-□-CL-I	¥28,000		¥
ルーチ・パワーフレックス 100V CF 1242	LFPAU25-1242-100-□-CL-I	¥30,000		¥
ルーチ・パワーフレックス 100V CF 1444	LFPAU25-1444-100-□-CL-I	¥33,000		¥
オプション品名	型番	定価 / 個数	掛率	販売価格
① パワーフレックス 100Vビス留め用取付クリップ <small>付属品</small>	LFP25-PT	¥500/1袋 2個入り	%	¥
② パワーフレックス 100V用取付クリップ30°	LFP25-30PT	¥500/1袋 2個入り		¥
③ PSEコネクタ付電源コード 3000mm	CAA-3000-FUNN-I	¥2,000	%	¥
④ 2極コンセント用電源ケーブル 2500mm	CAA-2500-FUTP-I	¥2,700		¥
⑤ PSEコネクタ付送り配線コード 1000mm	CAA-1000-MUFU-I	¥2,600		¥
⑥ ライティング・コネクタ	LC-TW	¥300/1個		¥

LFPAU

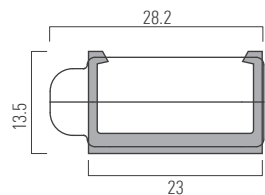

461 lm/m Ra 85 12 W/m

カタログP.64

LFPLT

取扱光源色

L27

AC 100V 調光 非対応 MAX 30m 防滴 1年保証 PSE 対象

商品名	型番	定価 / 個数	掛率	販売価格
ルーチ・パワーフレックス 100V L+ 0436 (両側リード線)	LFPLT25-0436W-100-□-CL-O	¥23,000	%	¥
ルーチ・パワーフレックス 100V L+ 0638 (両側リード線)	LFPLT25-0638W-100-□-CL-O	¥26,000		¥
ルーチ・パワーフレックス 100V L+ 0840 (両側リード線)	LFPLT25-0840W-100-□-CL-O	¥29,000		¥
ルーチ・パワーフレックス 100V L+ 1042 (両側リード線)	LFPLT25-1042W-100-□-CL-O	¥32,000		¥
ルーチ・パワーフレックス 100V L+ 0436 (片側リード線)	LFPLT25-0436S-100-□-CL-O	¥20,000		¥
ルーチ・パワーフレックス 100V L+ 0638 (片側リード線)	LFPLT25-0638S-100-□-CL-O	¥23,000		¥
ルーチ・パワーフレックス 100V L+ 0840 (片側リード線)	LFPLT25-0840S-100-□-CL-O	¥26,000		¥
ルーチ・パワーフレックス 100V L+ 1042 (片側リード線)	LFPLT25-1042S-100-□-CL-O	¥29,000		¥
オプション品名	型番	定価 / 個数		掛率
① パワーフレックス 100Vビス留め用取付クリップ <small>付属品</small>	LFP25-PT	¥500/1袋 2個入り	%	¥
② パワーフレックス 100V エルタス用 軒下レール 1218 (黒)	LFPLT25-RL1218-AL	¥9,800/本		¥
③ パワーフレックス 100V エルタス用 軒下レール用PCカバー 1098	LFPLT25-C1098-A	¥4,000/セット		¥
④ パワーフレックス 100V エルタス用 電源ケーブル3000mm	CAA-V3000-FSNN-O	¥8,800		¥
⑤ パワーフレックス 100V エルタス用 送り配線ケーブル500mm	CAA-V0500-MSFS-O	¥8,000		¥

LFPLT

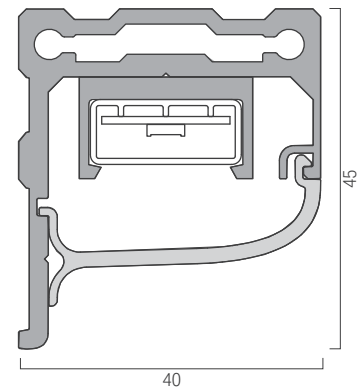

289 lm/m Ra 85 12.5 W/m

カタログP.130

LSXK

取扱光源色

N W WW L30 L27 L24 L21

DC 24V 単色 調光 D O T LESS 光が 透射しない 埋込可 屋内 3年保証

商品名	型番	定価 / 個数	掛率	販売価格	
ルーチ・シルクス K 0074	LSXK-0074-□-DF-I-10	¥6,000	%	¥	
ルーチ・シルクス K 0259	LSXK-0259-□-DF-I-10	¥9,000		¥	
ルーチ・シルクス K 0388	LSXK-0388-□-DF-I-10	¥12,000		¥	
ルーチ・シルクス K 0509	LSXK-0509-□-DF-I-10	¥14,000		¥	
ルーチ・シルクス K 0573	LSXK-0573-□-DF-I-10	¥16,000		¥	
ルーチ・シルクス K 0702	LSXK-0702-□-DF-I-10	¥18,000		¥	
ルーチ・シルクス K 0823	LSXK-0823-□-DF-I-10	¥21,000		¥	
ルーチ・シルクス K 1008	LSXK-1008-□-DF-I-10	¥25,000		¥	
ルーチ・シルクス K 1137	LSXK-1107-□-DF-I-10	¥28,000		¥	
ルーチ・シルクス K 1451	LSXK-1451-□-DF-I-10	¥35,000		¥	
オプション品名	型番	定価 / 個数		掛率	販売価格
① シルクス用マルチクリップ <small>付属品</small>	LSX-PTM-C	¥500/1袋 3個入り		%	¥
② シルクス用リフトクリップ	LSX-PTL	¥600/1袋 2個入り	¥		
③ シルクス用アウトタークリップ	LSX-PT-A	¥600/1袋 5個入り	¥		
④ マグネットセットA	MG-A	¥3,800/1袋 5セット入り	%	¥	
⑤ マグネットセットL	MG-L	¥6,000/1袋 10セット入り		¥	
⑥ SLコネクタ付電源ケーブル 3000mm	CAD-3000-MCNN-I	¥1,300		¥	
⑦ SLコネクタ付送り配線ケーブル 1000mm	CAD-1000-MCFC-I	¥1,300		¥	
⑧ SLコネクタ付送り配線ケーブル 5000mm	CAD-5000-MCFC-I	¥3,300	¥		

LSXK

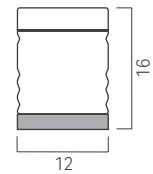

528 lm/m Ra 93 10.2 W/m

カタログP.136

LSXWK

取扱光源色

N W WW L30 L27 L24 L21

DC 24V 単色 調光 D O T LESS 光が 透射しない 埋込可 屋内 3年保証

商品名	型番	定価 / 個数	掛率	販売価格	
ルーチ・シルクスワイド K 0074	LSXWK-0074-□-DF-I-10	¥6,000	%	¥	
ルーチ・シルクスワイド K 0259	LSXWK-0259-□-DF-I-10	¥9,000		¥	
ルーチ・シルクスワイド K 0388	LSXWK-0388-□-DF-I-10	¥12,000		¥	
ルーチ・シルクスワイド K 0509	LSXWK-0509-□-DF-I-10	¥14,000		¥	
ルーチ・シルクスワイド K 0573	LSXWK-0573-□-DF-I-10	¥16,000		¥	
ルーチ・シルクスワイド K 0702	LSXWK-0702-□-DF-I-10	¥18,000		¥	
ルーチ・シルクスワイド K 0823	LSXWK-0823-□-DF-I-10	¥21,000		¥	
ルーチ・シルクスワイド K 1008	LSXWK-1008-□-DF-I-10	¥25,000		¥	
ルーチ・シルクスワイド K 1137	LSXWK-1107-□-DF-I-10	¥28,000		¥	
ルーチ・シルクスワイド K 1451	LSXWK-1451-□-DF-I-10	¥35,000		¥	
オプション品名	型番	定価 / 個数		掛率	販売価格
① シルクス用マルチクリップ <small>付属品</small>	LSX-PTM-C	¥500/1袋 3個入り		%	¥
② シルクス用リフトクリップ	LSX-PTL	¥600/1袋 2個入り	¥		
③ シルクスワイド用アウトタークリップ	LSXW-PT-A	¥600/1袋 5個入り	¥		
④ マグネットセットA	MG-A	¥3,800/1袋 5セット入り	%	¥	
⑤ マグネットセットL	MG-L	¥6,000/1袋 10セット入り		¥	
⑥ SLコネクタ付電源ケーブル 3000mm	CAD-3000-MCNN-I	¥1,300		¥	
⑦ SLコネクタ付送り配線ケーブル 1000mm	CAD-1000-MCFC-I	¥1,300		¥	
⑧ SLコネクタ付送り配線ケーブル 5000mm	CAD-5000-MCFC-I	¥3,300	¥		

LSXWK

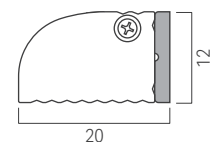

692 lm/m Ra 93 10.2 W/m

カタログP.142

LCEF

取扱光源色

W WW L30 L27 L24

DC 24V 単色調光 D O T LESS 光が途切れない 屋内 3年保証

商品名	型番	定価 / 個数	掛率	販売価格
ルーチ・クレイド F0150	LCEF-0150-□-DF-I	¥7,000	%	¥
ルーチ・クレイド F0300	LCEF-0300-□-DF-I	¥10,000		¥
ルーチ・クレイド F0510	LCEF-0510-□-DF-I	¥15,000		¥
ルーチ・クレイド F0880	LCEF-0880-□-DF-I	¥23,000		¥
ルーチ・クレイド F1170	LCEF-1170-□-DF-I	¥29,000		¥
ルーチ・クレイド F1460	LCEF-1460-□-DF-I	¥36,000		¥
オプション品名	型番	定価 / 個数	掛率	販売価格
① クレイド用取付クリップ <small>付属品</small>	LCE-PT-A	¥600/1袋 2個入り	%	¥
② クレイド用アウタークリップ	LCE-PT-B	¥600/1袋 5個入り		¥
③ マグネットセットL	MG-L	¥6,000/1袋 10セット入り	%	¥
④ マグネットセットA	MG-A	¥3,800/1袋 5セット入り		¥
⑤ SLコネクタ付電源ケーブル 3000mm	CAD-3000-MCNN-I	¥1,300		¥
⑥ SLコネクタ付送り配線ケーブル 1000mm	CAD-1000-MCFC-I	¥1,300		¥
⑦ SLコネクタ付送り配線ケーブル 5000mm	CAD-5000-MCFC-I	¥3,300		¥

LCEF

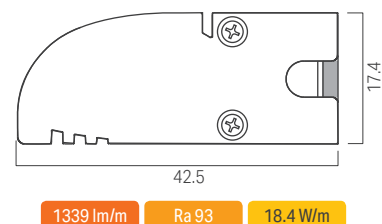

カタログP.146

LCEL

取扱光源色

W WW L30 L27 L24

DC 24V 単色調光 光が途切れない 屋内 3年保証

商品名	型番	定価 / 個数	掛率	販売価格
ルーチ・クレイド lens 0150	LCEL-0150-□-DF-I	¥7,000	%	¥
ルーチ・クレイド lens 0300	LCEL-0300-□-DF-I	¥10,000		¥
ルーチ・クレイド lens 0510	LCEL-0510-□-DF-I	¥15,000		¥
ルーチ・クレイド lens 0880	LCEL-0880-□-DF-I	¥23,000		¥
ルーチ・クレイド lens 1170	LCEL-1170-□-DF-I	¥29,000		¥
ルーチ・クレイド lens 1460	LCEL-1460-□-DF-I	¥36,000		¥
オプション品名	型番	定価 / 個数	掛率	販売価格
① クレイド用取付クリップ <small>付属品</small>	LCE-PT-A	¥600/1袋 2個入り	%	¥
② クレイド用アウタークリップ	LCE-PT-B	¥600/1袋 5個入り		¥
③ マグネットセットL	MG-L	¥6,000/1袋 10セット入り	%	¥
④ マグネットセットA	MG-A	¥3,800/1袋 5セット入り		¥
⑤ SLコネクタ付電源ケーブル 3000mm	CAD-3000-MCNN-I	¥1,300		¥
⑥ SLコネクタ付送り配線ケーブル 1000mm	CAD-1000-MCFC-I	¥1,300		¥
⑦ SLコネクタ付送り配線ケーブル 5000mm	CAD-5000-MCFC-I	¥3,300		¥

LCEL

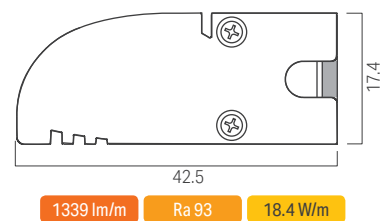

カタログP.152

LVF

取扱光源色

W WW L30 L27 L22

DC 24V 単色調光 曲がる 曲がる 防滴 1年保証
垂直方向 水平方向

商品名	型番	定価 / 個数	掛率	販売価格
ルーチ・ヴィヴォキシーフレックス 0125	LVF40-0125W-□-SP2-0-24-G	¥18,000	%	¥
ルーチ・ヴィヴォキシーフレックス 0500	LVF40-0500W-□-SP2-0-24-G	¥25,000		¥
ルーチ・ヴィヴォキシーフレックス 0750	LVF40-0750W-□-SP2-0-24-G	¥31,000		¥
ルーチ・ヴィヴォキシーフレックス 1000	LVF40-1000W-□-SP2-0-24-G	¥36,500		¥
ルーチ・ヴィヴォキシーフレックス 1375	LVF40-1375W-□-SP2-0-24-G	¥44,800		¥
① ヴィヴォキシーフレックス用曲線レール 1000	LVF-RL1000-AL-G (グレー)	¥6,000		%
② ヴィヴォキシーフレックス用取付パーツ	LVF-RL0030-AL-G (グレー)	¥2,000/1袋 5個入り	¥	
③ ヴィヴォキシーフレックス用グレアカットシールド&シリコン 1000	LVF-GSS1000-G (グレー) LVF-GSS1000-W (白) LVF-GSS1000-B (黒)	¥7,000	¥	
④ ヴィヴォキシーフレックス用アジャスタブルブラケットSUS	LVF-PT-A	¥5,000/1袋 5個入り	%	¥
⑤ ヴィヴォキシーフレックス用電源ケーブル 10M 黒	CAD-V010M-FQNN-O	¥18,000		¥
⑥ ヴィヴォキシーフレックス用送り配線ケーブル 1M 黒	CAD-V1000-MQFQ-O	¥4,000		¥

LVF

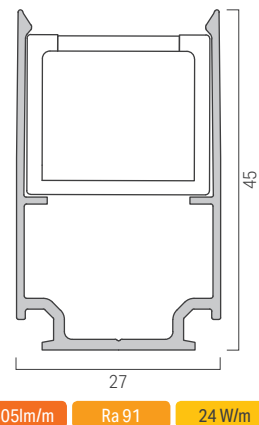

カタログP.158

LTT

取扱光源色

N W WW L30 L27 L24

DC 24V 単色調光 D O T LESS 光が途切れない 屋内 3年保証

商品名	型番	定価 / 個数	掛率	販売価格
ルーチ・トフタ 0103	LTT-0103-□-DF-I	¥5,000	%	¥
ルーチ・トフタ 0306	LTT-0306-□-DF-I	¥9,000		¥
ルーチ・トフタ 0503	LTT-0503-□-DF-I	¥12,000		¥
ルーチ・トフタ 1003	LTT-1003-□-DF-I	¥24,000		¥
ルーチ・トフタ 1205	LTT-1205-□-DF-I	¥28,000		¥
ルーチ・トフタ 1503	LTT-1503-□-DF-I	¥33,000		¥
オプション品名	型番	定価 / 個数	掛率	販売価格
① 取付パーツA <small>付属品</small>	LTH-PTA	¥600/1袋 2個入り	%	¥
② SLコネクタ付電源ケーブル 3000mm	CAD-3000-MCNN-I	¥1,300		¥
③ SLコネクタ付送り配線ケーブル 1000mm	CAD-1000-MCFC-I	¥1,300		¥
④ SLコネクタ付送り配線ケーブル 5000mm	CAD-5000-MCFC-I	¥3,300		¥

LTT

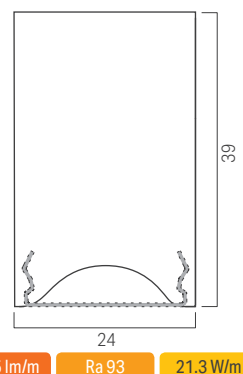

販売終了予定品

◆ご注文受付最終日：2025年4月30日(水) ◆代替提案製品：リミット hs

カタログP.162

LNL

取扱光源色

N W WW L30 L27 L24

DC 24V 単色調光 DOT LESS 光が途切れない 埋込可 屋内 3年保証

商品名	型番	定価 / 個数	掛率	販売価格
ルーチ・ナノライン 0109	LNL-0109-□-DF-I	¥11,000	%	¥
ルーチ・ナノライン 0206	LNL-0206-□-DF-I	¥13,000		¥
ルーチ・ナノライン 0303	LNL-0303-□-DF-I	¥15,000		¥
ルーチ・ナノライン 0400	LNL-0400-□-DF-I	¥17,000		¥
ルーチ・ナノライン 0498	LNL-0498-□-DF-I	¥18,000		¥
ルーチ・ナノライン 0595	LNL-0595-□-DF-I	¥20,000		¥
ルーチ・ナノライン 0692	LNL-0692-□-DF-I	¥22,000		¥
ルーチ・ナノライン 0789	LNL-0789-□-DF-I	¥24,000		¥
ルーチ・ナノライン 0886	LNL-0886-□-DF-I	¥26,000		¥
ルーチ・ナノライン 0984	LNL-0984-□-DF-I	¥28,000		¥
オプション品名	型番	定価 / 個数	掛率	販売価格
① ナノライン用取付クリップA <small>付属品</small>	LNL-PTA	¥1,300/ 本体・末端各4個入り	%	¥
② ナノライン用取付マグネット	LNL-MG	¥4,200/1 袋 10 個入り		¥

LNL

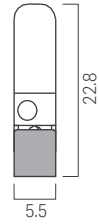

56 lm/m

Ra 87

5.9 W/m

販売終了予定品

◆ご注文受付最終日：2025年4月30日(水) ◆代替提案製品：リミット kk

カタログP.166

LFTMX-T

取扱光源色

N W WW L30 L27 L24

DC 24V 単色調光 光が途切れない 埋込可 屋内 特注加工対応 3年保証

商品名	型番	定価 / 個数	掛率	販売価格
ルーチ・フラットフレックス ミニクス	LFTMX10-T□□□□□□-DF-I	¥19,000/m	%	¥
オプション品名	型番	定価 / 個数	掛率	販売価格
① ルーチ・フラットフレックスミニクス用マルチクリップ	LFTMX-PT-A	¥900/1 袋 5 個入り	%	¥
② マグネットセットA	MG-A	¥3,800/1 袋 5セット入り		¥
③ JWPFコネクタ付電源ケーブル 5000mm	CAD-5000-MEFE-0	¥2,500		¥

LFTMX-T

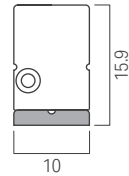

139 lm/m

Ra 87

3.9 W/m

特注サイズ×価格一覧

サイズ	型番	定価	掛率	販売価格
0072	LFTMX20-T0072 □-□-DF-I // (C)	¥11,000		¥
0134	LFTMX20-T0134 □-□-DF-I // (C)			
0197	LFTMX20-T0197 □-□-DF-I // (C)			
0259	LFTMX20-T0259 □-□-DF-I // (C)			
0322	LFTMX20-T0322 □-□-DF-I // (C)			
0384	LFTMX20-T0384 □-□-DF-I // (C)	¥19,000	%	¥
0447	LFTMX20-T0447 □-□-DF-I // (C)			
0509	LFTMX20-T0509 □-□-DF-I // (C)			
0572	LFTMX20-T0572 □-□-DF-I // (C)			
0634	LFTMX20-T0634 □-□-DF-I // (C)			
0697	LFTMX20-T0697 □-□-DF-I // (C)	¥23,000		¥
0759	LFTMX20-T0759 □-□-DF-I // (C)			
0822	LFTMX20-T0822 □-□-DF-I // (C)			
0884	LFTMX20-T0884 □-□-DF-I // (C)			
0947	LFTMX20-T0947 □-□-DF-I // (C)			
1009	LFTMX20-T1009 □-□-DF-I // (C)	¥27,000		¥
1072	LFTMX20-T1072 □-□-DF-I // (C)			
1134	LFTMX20-T1134 □-□-DF-I // (C)			
1197	LFTMX20-T1197 □-□-DF-I // (C)			
1259	LFTMX20-T1259 □-□-DF-I // (C)			
1322	LFTMX20-T1322 □-□-DF-I // (C)	¥27,000		¥
1384	LFTMX20-T1384 □-□-DF-I // (C)			
1447	LFTMX20-T1447 □-□-DF-I // (C)			

カタログP.172

LRO

取扱光源色

W WW L30 L27 L24

DC 24V 単色調光 D O T LESS 光が逆方向に照らす 防滴 防湿 1年保証

商品名	型番	定価 / 個数	掛率	販売価格
ルーチ・エフロ 0162	LRO-0162-□-DF-IW	¥12,000	%	¥
ルーチ・エフロ 0302	LRO-0302-□-DF-IW	¥18,000		¥
ルーチ・エフロ 0582	LRO-0582-□-DF-IW	¥25,000		¥
ルーチ・エフロ 0862	LRO-0862-□-DF-IW	¥32,000		¥
ルーチ・エフロ 1142	LRO-1142-□-DF-IW	¥40,000		¥
オプション品名	型番	定価 / 個数	掛率	販売価格
① エフロ用取付クリップ <small>付属品</small>	LRO-PT-A	¥500/1 袋 3 個入り	%	¥
② エフロ用アルミレール 0164	LRO-RL0164-AL	¥2,000/164mm		¥
② エフロ用アルミレール 0304	LRO-RL0304-AL	¥2,600/304mm		¥
② エフロ用アルミレール 0584	LRO-RL0584-AL	¥3,500/584mm		¥
② エフロ用アルミレール 0864	LRO-RL0864-AL	¥4,300/864mm		¥
② エフロ用アルミレール 1144	LRO-RL1144-AL	¥5,200/1144mm		¥
③ AH1コネクタ付電源ケーブル 5000mm OD3.5	CAD-VA5000-FJNN-O	¥1,700		¥
④ エフロ用アルミレールエンドキャップ	LRO-RL-EC	¥500/1 袋 2 個入り		¥
⑤ AH1 コネクタカバー <small>付属品</small>	CC-MJ-O	¥500/1 袋 1 個入り		¥

LRO

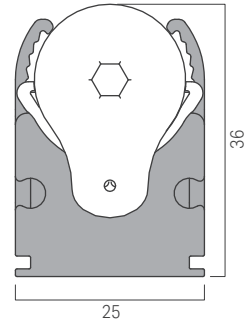

659 lm/m Ra 93 6.3 W/m

カタログP.178

LFUS

取扱光源色

L27

DC 24V 単色調光 耐熱 防湿 防滴 曲がる 特注加工 1年保証

商品名	型番	定価 / 個数	掛率	販売価格
ルーチ・UQフレックス サウナ 0250 (在庫品)	LFUS-T0250WS-L27-DF-O	¥20,000	%	¥
ルーチ・UQフレックス サウナ 0500 (在庫品)	LFUS-T0500WS-L27-DF-O	¥40,000		¥
ルーチ・UQフレックス サウナ 1000 (在庫品)	LFUS-T1000WS-L27-DF-O	¥80,000		¥
オプション品名	型番	定価 / 個数	掛率	販売価格
① UQフレックスビス留め用SUS取付クリップ	LFU-RC-B	¥1,100/1 袋 5 個入り	%	¥
② UQフレックスストレート出しリード線用取付アルミレールC 950	LFU-RL0950-AL-C	¥2,800/950mm		¥
③ UQフレックスアルミレールC用SUS取付クリップ <small>レール付属品</small>	LFU-PT-C	¥1,700/1 袋 5 個入り		¥
④ UQフレックスアルミレールC用ジョイントプレート <small>レール付属品</small>	LFU-PT-E	¥900/1 袋 1 個入り		¥
⑤ UQフレックス用電源ケーブル 10M	CAD-V010M-FPNN-O	¥13,000		¥
⑥ UQフレックス用送り配線ケーブル 1M	CAD-1000-MPPF-O	¥4,000		¥

LFUS

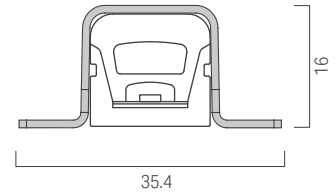

215 lm/m Ra 83 4.6 W/m

特注サイズ×価格一覧

サイズ	型番	定価	掛率	販売価格	
0250	LFUS-T0250□□-L27-DF-O	¥20,000	%	¥	
0500	LFUS-T0500□□-L27-DF-O	¥40,000		¥	
0750	LFUS-T0750□□-L27-DF-O	¥60,000		¥	
1000	LFUS-T1000□□-L27-DF-O	¥80,000		¥	
1250	LFUS-T1250□□-L27-DF-O	¥100,000		¥	
1500	LFUS-T1500□□-L27-DF-O	¥120,000		¥	
1750	LFUS-T1750□□-L27-DF-O	¥140,000		¥	
2000	LFUS-T2000□□-L27-DF-O	¥160,000		¥	
2250	LFUS-T2250□□-L27-DF-O	¥180,000		¥	
2500	LFUS-T2500□□-L27-DF-O	¥200,000		¥	
2750	LFUS-T2750□□-L27-DF-O	¥220,000		¥	
3000	LFUS-T3000□□-L27-DF-O	¥240,000		¥	
3250	LFUS-T3250□□-L27-DF-O	¥260,000		%	¥
3500	LFUS-T3500□□-L27-DF-O	¥280,000			¥
3750	LFUS-T3750□□-L27-DF-O	¥300,000			¥
4000	LFUS-T4000□□-L27-DF-O	¥320,000	¥		
4250	LFUS-T4250□□-L27-DF-O	¥340,000	¥		
4500	LFUS-T4500□□-L27-DF-O	¥360,000	¥		
4750	LFUS-T4750□□-L27-DF-O	¥380,000	¥		
5000	LFUS-T5000□□-L27-DF-O	¥400,000	¥		

カタログP.188

取扱光源色 20mmピッチ

LFP20-T

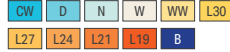

商品名	型番	定価 / 個数	掛率	販売価格
ルーチ・パワーフレックス 特注品 20mmピッチ	LFP20-T□□□□□□□□□□	¥17,000/m	%	¥
オプション品名	型番	定価 / 個数	掛率	販売価格
① パワーフレックス用取付レール 1000	LFP-RL1000	¥2,000/970mm		¥
② パワーフレックス用45°取付レール 1000	LFP-45RL1000	¥2,200/970mm		¥
③ パワーフレックス用取付アルミレール 1000	LFP-RL1000-AL	¥2,500/970mm		¥
④ パワーフレックスビス留め用取付クリップ	LFP-RC	¥1,100/1 袋 5 個入り		¥
⑤ パワーフレックスレール用取付クリップ <small>レール付開品</small>	LFP-PT	¥1,100/1 袋 5 個入り		¥
⑥ パワーフレックス用エンドキャップ <small>付開品</small>	LFP-EC	¥400/1 袋 2 個入り	%	¥
⑦ レール用マグネットセット	MG-R	¥3,000/1 袋 4 セット入り		¥
⑧ JWPFコネクタ付電源ケーブル 5000mm	CAD-5000-MEFE-O	¥2,500		¥
⑨ 封止用接着剤 20ml	LFX-GS20	¥2,000/20ml		¥
⑩ 封止用接着剤 10ml	LFX-GS10	¥1,400/10ml		¥
⑪ 強力両面テープ	LFP-AT15	¥5,400/15m		¥

LFP20-T

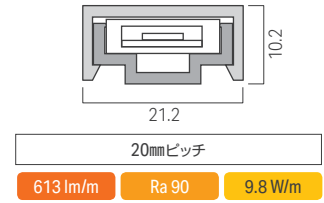

特注サイズ×価格一覧

サイズ	型番	定価	掛率	販売価格	サイズ	型番	定価	掛率	販売価格	サイズ	型番	定価	掛率	販売価格
0040	LFP20-T0040 □□□□□□	¥8,500	%	¥	2040	LFP20-T2040 □□□□□□	¥37,000	%	¥	4040	LFP20-T4040 □□□□□□	¥71,000	%	¥
0080	LFP20-T0080 □□□□□□				2080	LFP20-T2080 □□□□□□				4080	LFP20-T4080 □□□□□□			
0120	LFP20-T0120 □□□□□□				2120	LFP20-T2120 □□□□□□				4120	LFP20-T4120 □□□□□□			
0160	LFP20-T0160 □□□□□□				2160	LFP20-T2160 □□□□□□				4160	LFP20-T4160 □□□□□□			
0200	LFP20-T0200 □□□□□□				2200	LFP20-T2200 □□□□□□				4200	LFP20-T4200 □□□□□□			
0240	LFP20-T0240 □□□□□□				2240	LFP20-T2240 □□□□□□				4240	LFP20-T4240 □□□□□□			
0280	LFP20-T0280 □□□□□□				2280	LFP20-T2280 □□□□□□				4280	LFP20-T4280 □□□□□□			
0320	LFP20-T0320 □□□□□□				2320	LFP20-T2320 □□□□□□				4320	LFP20-T4320 □□□□□□			
0360	LFP20-T0360 □□□□□□				2360	LFP20-T2360 □□□□□□				4360	LFP20-T4360 □□□□□□			
0400	LFP20-T0400 □□□□□□				2400	LFP20-T2400 □□□□□□				4400	LFP20-T4400 □□□□□□			
0440	LFP20-T0440 □□□□□□	2440	LFP20-T2440 □□□□□□	4440	LFP20-T4440 □□□□□□									
0480	LFP20-T0480 □□□□□□	2480	LFP20-T2480 □□□□□□	4480	LFP20-T4480 □□□□□□									
0520	LFP20-T0520 □□□□□□	2520	LFP20-T2520 □□□□□□	4520	LFP20-T4520 □□□□□□									
0560	LFP20-T0560 □□□□□□	2560	LFP20-T2560 □□□□□□	4560	LFP20-T4560 □□□□□□									
0600	LFP20-T0600 □□□□□□	2600	LFP20-T2600 □□□□□□	4600	LFP20-T4600 □□□□□□									
0640	LFP20-T0640 □□□□□□	2640	LFP20-T2640 □□□□□□	4640	LFP20-T4640 □□□□□□									
0680	LFP20-T0680 □□□□□□	2680	LFP20-T2680 □□□□□□	4680	LFP20-T4680 □□□□□□									
0720	LFP20-T0720 □□□□□□	2720	LFP20-T2720 □□□□□□	4720	LFP20-T4720 □□□□□□									
0760	LFP20-T0760 □□□□□□	2760	LFP20-T2760 □□□□□□	4760	LFP20-T4760 □□□□□□									
0800	LFP20-T0800 □□□□□□	2800	LFP20-T2800 □□□□□□	4800	LFP20-T4800 □□□□□□									
0840	LFP20-T0840 □□□□□□	2840	LFP20-T2840 □□□□□□	4840	LFP20-T4840 □□□□□□									
0880	LFP20-T0880 □□□□□□	2880	LFP20-T2880 □□□□□□	4880	LFP20-T4880 □□□□□□									
0920	LFP20-T0920 □□□□□□	2920	LFP20-T2920 □□□□□□	4920	LFP20-T4920 □□□□□□									
0960	LFP20-T0960 □□□□□□	2960	LFP20-T2960 □□□□□□	4960	LFP20-T4960 □□□□□□									
1000	LFP20-T1000 □□□□□□	3000	LFP20-T3000 □□□□□□	5000	LFP20-T5000 □□□□□□									
1040	LFP20-T1040 □□□□□□	3040	LFP20-T3040 □□□□□□											
1080	LFP20-T1080 □□□□□□	3080	LFP20-T3080 □□□□□□											
1120	LFP20-T1120 □□□□□□	3120	LFP20-T3120 □□□□□□	¥54,000	¥									
1160	LFP20-T1160 □□□□□□	3160	LFP20-T3160 □□□□□□											
1200	LFP20-T1200 □□□□□□	3200	LFP20-T3200 □□□□□□											
1240	LFP20-T1240 □□□□□□	3240	LFP20-T3240 □□□□□□											
1280	LFP20-T1280 □□□□□□	3280	LFP20-T3280 □□□□□□											
1320	LFP20-T1320 □□□□□□	3320	LFP20-T3320 □□□□□□	¥58,000	¥									
1360	LFP20-T1360 □□□□□□	3360	LFP20-T3360 □□□□□□											
1400	LFP20-T1400 □□□□□□	3400	LFP20-T3400 □□□□□□											
1440	LFP20-T1440 □□□□□□	3440	LFP20-T3440 □□□□□□											
1480	LFP20-T1480 □□□□□□	3480	LFP20-T3480 □□□□□□											
1520	LFP20-T1520 □□□□□□	3520	LFP20-T3520 □□□□□□	¥61,000	¥									
1560	LFP20-T1560 □□□□□□	3560	LFP20-T3560 □□□□□□											
1600	LFP20-T1600 □□□□□□	3600	LFP20-T3600 □□□□□□											
1640	LFP20-T1640 □□□□□□	3640	LFP20-T3640 □□□□□□											
1680	LFP20-T1680 □□□□□□	3680	LFP20-T3680 □□□□□□											
1720	LFP20-T1720 □□□□□□	3720	LFP20-T3720 □□□□□□	¥65,000	¥									
1760	LFP20-T1760 □□□□□□	3760	LFP20-T3760 □□□□□□											
1800	LFP20-T1800 □□□□□□	3800	LFP20-T3800 □□□□□□											
1840	LFP20-T1840 □□□□□□	3840	LFP20-T3840 □□□□□□											
1880	LFP20-T1880 □□□□□□	3880	LFP20-T3880 □□□□□□											
1920	LFP20-T1920 □□□□□□	3920	LFP20-T3920 □□□□□□	¥68,000	¥									
1960	LFP20-T1960 □□□□□□	3960	LFP20-T3960 □□□□□□											
2000	LFP20-T2000 □□□□□□	4000	LFP20-T4000 □□□□□□											

カタログP.188

取扱光源色30mmピッチ

LFP30-T

CW D N W WW L30
L27 L24 L21 L19 B

DC 24V 単色 調光 視感 カット可能 曲がる 屋内 防滴 特注加工 対応 3年 保証

商品名	型番	定価 / 個数	掛率	販売価格
ルーチ・パワーフレックス 特注品 30mmピッチ	LFP30-T□□□□□□□□□□	¥14,000/m		¥
オプション品名	型番	定価 / 個数	掛率	販売価格
① パワーフレックス用取付レール 1000	LFP-RL1000	¥2,000/970mm		¥
② パワーフレックス用45°取付レール 1000	LFP-45RL1000	¥2,200/970mm		¥
③ パワーフレックス用取付アルミレール 1000	LFP-RL1000-AL	¥2,500/970mm		¥
④ パワーフレックスビス留め用取付クリップ	LFP-RC	¥1,100/1袋 5個入り		¥
⑤ パワーフレックスレール用取付クリップ <small>レール付商品</small>	LFP-PT	¥1,100/1袋 5個入り		¥
⑥ パワーフレックス用エンドキャップ <small>付商品</small>	LFP-EC	¥400/1袋 2個入り	%	¥
⑦ レール用マグネットセット	MG-R	¥3,000/1袋 4セット入り		¥
⑧ JWPFコネクタ付電源ケーブル 5000mm	CAD-5000-MEFE-O	¥2,500		¥
⑨ 封止用接着剤 20ml	LFX-GS20	¥2,000/20ml		¥
⑩ 封止用接着剤 10ml	LFX-GS10	¥1,400/10ml		¥
⑪ 強力両面テープ	LFP-AT15	¥5,400/15m		¥

LFP30-T

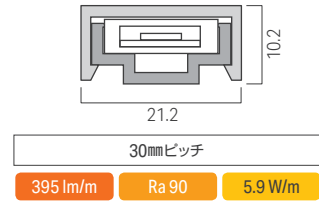

特注サイズ×価格一覧

サイズ	型番	定価	掛率	販売価格	サイズ	型番	定価	掛率	販売価格
0067	LFP30-T0067 □□□□□□				3064	LFP30-T3064 □□□□□□			
0133	LFP30-T0133 □□□□□□				3130	LFP30-T3130 □□□□□□	¥45,000		¥
0200	LFP30-T0200 □□□□□□				3197	LFP30-T3197 □□□□□□			
0266	LFP30-T0266 □□□□□□				3263	LFP30-T3263 □□□□□□			
0333	LFP30-T0333 □□□□□□				3330	LFP30-T3330 □□□□□□	¥48,000		¥
0400	LFP30-T0400 □□□□□□				3397	LFP30-T3397 □□□□□□			
0466	LFP30-T0466 □□□□□□				3463	LFP30-T3463 □□□□□□			
0533	LFP30-T0533 □□□□□□	¥14,000		¥	3530	LFP30-T3530 □□□□□□	¥50,000		¥
0599	LFP30-T0599 □□□□□□				3596	LFP30-T3596 □□□□□□			
0666	LFP30-T0666 □□□□□□				3663	LFP30-T3663 □□□□□□			
0733	LFP30-T0733 □□□□□□				3730	LFP30-T3730 □□□□□□	¥53,000		¥
0799	LFP30-T0799 □□□□□□				3796	LFP30-T3796 □□□□□□			
0866	LFP30-T0866 □□□□□□				3863	LFP30-T3863 □□□□□□			
0932	LFP30-T0932 □□□□□□				3929	LFP30-T3929 □□□□□□	¥56,000		¥
1000	LFP30-T1000 □□□□□□				4000	LFP30-T4000 □□□□□□		%	
1066	LFP30-T1066 □□□□□□				4063	LFP30-T4063 □□□□□□			
1132	LFP30-T1132 □□□□□□	¥17,000		¥	4129	LFP30-T4129 □□□□□□	¥59,000		¥
1199	LFP30-T1199 □□□□□□				4196	LFP30-T4196 □□□□□□			
1265	LFP30-T1265 □□□□□□				4262	LFP30-T4262 □□□□□□			
1332	LFP30-T1332 □□□□□□	¥20,000		¥	4329	LFP30-T4329 □□□□□□	¥62,000		¥
1399	LFP30-T1399 □□□□□□				4396	LFP30-T4396 □□□□□□			
1465	LFP30-T1465 □□□□□□				4462	LFP30-T4462 □□□□□□			
1532	LFP30-T1532 □□□□□□	¥22,000		% ¥	4529	LFP30-T4529 □□□□□□	¥64,000		¥
1598	LFP30-T1598 □□□□□□				4595	LFP30-T4595 □□□□□□			
1665	LFP30-T1665 □□□□□□				4662	LFP30-T4662 □□□□□□			
1732	LFP30-T1732 □□□□□□	¥25,000		¥	4729	LFP30-T4729 □□□□□□	¥67,000		¥
1798	LFP30-T1798 □□□□□□				4795	LFP30-T4795 □□□□□□			
1865	LFP30-T1865 □□□□□□				4862	LFP30-T4862 □□□□□□			
1931	LFP30-T1931 □□□□□□	¥28,000		¥	4928	LFP30-T4928 □□□□□□	¥70,000		¥
2000	LFP30-T2000 □□□□□□				5000	LFP30-T5000 □□□□□□			
2065	LFP30-T2065 □□□□□□								
2131	LFP30-T2131 □□□□□□	¥31,000		¥					
2198	LFP30-T2198 □□□□□□								
2264	LFP30-T2264 □□□□□□								
2331	LFP30-T2331 □□□□□□	¥34,000		¥					
2398	LFP30-T2398 □□□□□□								
2464	LFP30-T2464 □□□□□□								
2531	LFP30-T2531 □□□□□□	¥36,000		¥					
2597	LFP30-T2597 □□□□□□								
2664	LFP30-T2664 □□□□□□								
2731	LFP30-T2731 □□□□□□	¥39,000		¥					
2797	LFP30-T2797 □□□□□□								
2864	LFP30-T2864 □□□□□□								
2930	LFP30-T2930 □□□□□□	¥42,000		¥					
3000	LFP30-T3000 □□□□□□								

LFPEX-T

取扱光源色

- W WW L30 L27 L24

DC 24V 単色調光 球電カット可能 曲がる 屋内 防滴 特注加工対応 3年保証

商品名	型番	定価 / 個数	掛率	販売価格
ルーチ・パワーフレックス EX	LFPEX20-T□□□□□□□□□□	¥17,000	%	¥
オプション品名	型番	定価 / 個数	掛率	販売価格
① パワーフレックス用取付レール 1000	LFP-RL1000	¥2,000/970mm		¥
② パワーフレックス用45°取付レール 1000	LFP-45RL1000	¥2,200/970mm		¥
③ パワーフレックス用取付アルミレール 1000	LFP-RL1000-AL	¥2,500/970mm		¥
④ パワーフレックスビス留め用取付クリップ	LFP-RC	¥1,100/1袋 5個入り		¥
⑤ パワーフレックスレール用取付クリップ <small>レール付属品</small>	LFP-PT	¥1,100/1袋 5個入り		¥
⑥ パワーフレックス用エンドキャップ <small>付属品</small>	LFP-EC	¥400/1袋 2個入り		¥
⑦ レール用マグネットセット	MG-R	¥3,000/1袋 4セット入り		¥
⑧ JWPFCコネクタ付電源ケーブル 5000mm	CAD-5000-MEFE-O	¥2,500		¥
⑨ 封止用接着剤 20ml	LFX-GS20	¥2,000/20ml		¥
⑩ 封止用接着剤 10ml	LFX-GS10	¥1,400/10ml		¥

LFPEX-T

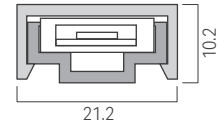

- 997 lm/m Ra 92 11.3 W/m

特注サイズ×価格一覧

サイズ	型番	定価	掛率	販売価格
0125	LFPEX20-T0125□□□□□□	¥8,500	%	¥
0250	LFPEX20-T0250□□□□□□			¥
0374	LFPEX20-T0374□□□□□□	¥10,000		¥
0499	LFPEX20-T0499□□□□□□			¥
0624	LFPEX20-T0624□□□□□□	¥13,000		¥
0749	LFPEX20-T0749□□□□□□			¥
0874	LFPEX20-T0874□□□□□□	¥17,000		¥
1000	LFPEX20-T1000□□□□□□			¥
1123	LFPEX20-T1123□□□□□□	¥20,000		¥
1248	LFPEX20-T1248□□□□□□			¥
1373	LFPEX20-T1373□□□□□□	¥25,000		¥
1498	LFPEX20-T1498□□□□□□			¥
1622	LFPEX20-T1622□□□□□□	¥30,000		¥
1747	LFPEX20-T1747□□□□□□			¥
1872	LFPEX20-T1872□□□□□□	¥34,000		¥
2000	LFPEX20-T2000□□□□□□			¥
2122	LFPEX20-T2122□□□□□□	¥37,000		¥
2246	LFPEX20-T2246□□□□□□			¥
2371	LFPEX20-T2371□□□□□□	¥42,000		¥
2496	LFPEX20-T2496□□□□□□			¥
2621	LFPEX20-T2621□□□□□□	¥46,000	¥	
2746	LFPEX20-T2746□□□□□□		¥	
2870	LFPEX20-T2870□□□□□□	¥51,000	¥	
3000	LFPEX20-T3000□□□□□□		¥	
3120	LFPEX20-T3120□□□□□□	¥54,000	¥	
3245	LFPEX20-T3245□□□□□□		¥	
3370	LFPEX20-T3370□□□□□□	¥59,000	¥	
3494	LFPEX20-T3494□□□□□□		¥	
3619	LFPEX20-T3619□□□□□□	¥63,000	¥	
3744	LFPEX20-T3744□□□□□□		¥	
3869	LFPEX20-T3869□□□□□□	¥68,000	¥	
4000	LFPEX20-T4000□□□□□□		¥	
4118	LFPEX20-T4118□□□□□□	¥71,000	¥	
4243	LFPEX20-T4243□□□□□□		¥	
4368	LFPEX20-T4368□□□□□□	¥76,000	¥	
4493	LFPEX20-T4493□□□□□□		¥	
4618	LFPEX20-T4618□□□□□□	¥80,000	¥	
4742	LFPEX20-T4742□□□□□□		¥	
4867	LFPEX20-T4867□□□□□□	¥85,000	¥	
5000	LFPEX20-T5000□□□□□□		¥	

カタログP.202

LFTF-T

取扱光源色

- D N W WW L30 L27 L24

DC 24V 単色調光 現場カット可能 曲がる 屋内 防滴 特注加工対応 3年保証

商品名	型番	定価 / 個数	掛率	販売価格
ルーチ・フラットフレックスF特注品	LFTF10-T□□□□□□□□□□	¥16,000/m	%	¥
オプション品名	型番	定価 / 個数	掛率	販売価格
① フラットフレックス用取付レール1000	LFT-RL1000	¥2,000/970mm	%	¥
② フラットフレックスビス留め用取付クリップ	LFT-RC	¥1,100/1袋 10個入り	%	¥
③ フラットフレックスレール用取付クリップ <small>レール付商品</small>	LFT-PT	¥1,100/1袋 5個入り	%	¥
④ アルファ・フラット用エンドキャップ <small>付商品</small>	LFX-EC	¥900/1袋 10個入り	%	¥
⑤ レール用マグネットセット	MG-R	¥3,000/1袋 4セット入り	%	¥
⑥ JWPFコネクタ付電源ケーブル 5000mm	CAD-5000-MEFE-O	¥2,500	%	¥
⑦ 封止用接着剤 20ml	LFX-GS20	¥2,000/20ml	%	¥
⑧ 封止用接着剤 10ml	LFX-GS10	¥1,400/10ml	%	¥

LFTF-T

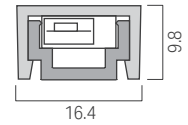

304 lm/m Ra 87 4.1 W/m

カタログP.210

LFXF-T

取扱光源色

- D W WW L30 L27 L24

DC 24V 単色調光 現場カット可能 曲がる 屋内 防滴 特注加工対応 3年保証

商品名	型番	定価 / 個数	掛率	販売価格
ルーチ・フレックスアルファF特注品	LFXF10-T□□□□□□□□□□	¥16,000/m	%	¥
オプション品名	型番	定価 / 個数	掛率	販売価格
① フレックスアルファ用取付レール1000	LFX-RL1000	¥1,200/970mm	%	¥
② フレックスアルファ用取付パーツ	LFX-RL0015	¥1,500/1袋 10個入り	%	¥
③ フレックスアルファ用取付クリップB	LFX-RC-B	¥1,200/1袋 10個入り	%	¥
④ フレックスアルファ用取付クリップ <small>レール付商品</small>	LFX-RC	¥1,200/1袋 10個入り	%	¥
⑤ アルファ・フラット用エンドキャップ <small>付商品</small>	LFX-EC	¥900/1袋 10個入り	%	¥
⑥ JWPFコネクタ付電源ケーブル 5000mm	CAD-5000-MEFE-O	¥2,500	%	¥
⑦ 封止用接着剤 20ml	LFX-GS20	¥2,000/20ml	%	¥
⑧ 封止用接着剤 10ml	LFX-GS10	¥1,400/10ml	%	¥

LFXF-T

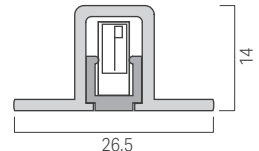

278 lm/m Ra 71 4.2 W/m

特注サイズ×価格一覧

サイズ	型番	定価	掛率	販売価格	サイズ	型番	定価	掛率	販売価格
0063	LFTF10-T0063□□□□□ / LFXF10-T0063□□□□□	¥8,000	%	¥	2563	LFTF10-T2563□□□□□ / LFXF10-T2563□□□□□	¥44,000	%	¥
0125	LFTF10-T0125□□□□□ / LFXF10-T0125□□□□□				2625	LFTF10-T2625□□□□□ / LFXF10-T2625□□□□□			
0188	LFTF10-T0188□□□□□ / LFXF10-T0188□□□□□				2688	LFTF10-T2688□□□□□ / LFXF10-T2688□□□□□			
0250	LFTF10-T0250□□□□□ / LFXF10-T0250□□□□□				2750	LFTF10-T2750□□□□□ / LFXF10-T2750□□□□□			
0313	LFTF10-T0313□□□□□ / LFXF10-T0313□□□□□				2813	LFTF10-T2813□□□□□ / LFXF10-T2813□□□□□			
0375	LFTF10-T0375□□□□□ / LFXF10-T0375□□□□□				2875	LFTF10-T2875□□□□□ / LFXF10-T2875□□□□□			
0438	LFTF10-T0438□□□□□ / LFXF10-T0438□□□□□				2938	LFTF10-T2938□□□□□ / LFXF10-T2938□□□□□			
0500	LFTF10-T0500□□□□□ / LFXF10-T0500□□□□□				3000	LFTF10-T3000□□□□□ / LFXF10-T3000□□□□□			
0563	LFTF10-T0563□□□□□ / LFXF10-T0563□□□□□	¥16,000	%	¥	3063	LFTF10-T3063□□□□□ / LFXF10-T3063□□□□□	¥48,000	%	¥
0625	LFTF10-T0625□□□□□ / LFXF10-T0625□□□□□				3125	LFTF10-T3125□□□□□ / LFXF10-T3125□□□□□			
0688	LFTF10-T0688□□□□□ / LFXF10-T0688□□□□□				3188	LFTF10-T3188□□□□□ / LFXF10-T3188□□□□□			
0750	LFTF10-T0750□□□□□ / LFXF10-T0750□□□□□				3250	LFTF10-T3250□□□□□ / LFXF10-T3250□□□□□			
0813	LFTF10-T0813□□□□□ / LFXF10-T0813□□□□□				3313	LFTF10-T3313□□□□□ / LFXF10-T3313□□□□□			
0875	LFTF10-T0875□□□□□ / LFXF10-T0875□□□□□				3375	LFTF10-T3375□□□□□ / LFXF10-T3375□□□□□			
0938	LFTF10-T0938□□□□□ / LFXF10-T0938□□□□□				3438	LFTF10-T3438□□□□□ / LFXF10-T3438□□□□□			
1000	LFTF10-T1000□□□□□ / LFXF10-T1000□□□□□				3500	LFTF10-T3500□□□□□ / LFXF10-T3500□□□□□			
1063	LFTF10-T1063□□□□□ / LFXF10-T1063□□□□□	¥20,000	%	¥	3563	LFTF10-T3563□□□□□ / LFXF10-T3563□□□□□	¥52,000	%	¥
1125	LFTF10-T1125□□□□□ / LFXF10-T1125□□□□□				3625	LFTF10-T3625□□□□□ / LFXF10-T3625□□□□□			
1188	LFTF10-T1188□□□□□ / LFXF10-T1188□□□□□				3688	LFTF10-T3688□□□□□ / LFXF10-T3688□□□□□			
1250	LFTF10-T1250□□□□□ / LFXF10-T1250□□□□□				3750	LFTF10-T3750□□□□□ / LFXF10-T3750□□□□□			
1313	LFTF10-T1313□□□□□ / LFXF10-T1313□□□□□				3813	LFTF10-T3813□□□□□ / LFXF10-T3813□□□□□			
1375	LFTF10-T1375□□□□□ / LFXF10-T1375□□□□□				3875	LFTF10-T3875□□□□□ / LFXF10-T3875□□□□□			
1438	LFTF10-T1438□□□□□ / LFXF10-T1438□□□□□				3938	LFTF10-T3938□□□□□ / LFXF10-T3938□□□□□			
1500	LFTF10-T1500□□□□□ / LFXF10-T1500□□□□□				4000	LFTF10-T4000□□□□□ / LFXF10-T4000□□□□□			
1563	LFTF10-T1563□□□□□ / LFXF10-T1563□□□□□	¥24,000	%	¥	4063	LFTF10-T4063□□□□□ / LFXF10-T4063□□□□□	¥56,000	%	¥
1625	LFTF10-T1625□□□□□ / LFXF10-T1625□□□□□				4125	LFTF10-T4125□□□□□ / LFXF10-T4125□□□□□			
1688	LFTF10-T1688□□□□□ / LFXF10-T1688□□□□□				4188	LFTF10-T4188□□□□□ / LFXF10-T4188□□□□□			
1750	LFTF10-T1750□□□□□ / LFXF10-T1750□□□□□				4250	LFTF10-T4250□□□□□ / LFXF10-T4250□□□□□			
1813	LFTF10-T1813□□□□□ / LFXF10-T1813□□□□□				4313	LFTF10-T4313□□□□□ / LFXF10-T4313□□□□□			
1875	LFTF10-T1875□□□□□ / LFXF10-T1875□□□□□				4375	LFTF10-T4375□□□□□ / LFXF10-T4375□□□□□			
1938	LFTF10-T1938□□□□□ / LFXF10-T1938□□□□□				4438	LFTF10-T4438□□□□□ / LFXF10-T4438□□□□□			
2000	LFTF10-T2000□□□□□ / LFXF10-T2000□□□□□				4500	LFTF10-T4500□□□□□ / LFXF10-T4500□□□□□			
2063	LFTF10-T2063□□□□□ / LFXF10-T2063□□□□□	¥28,000	%	¥	4563	LFTF10-T4563□□□□□ / LFXF10-T4563□□□□□	¥68,000	%	¥
2125	LFTF10-T2125□□□□□ / LFXF10-T2125□□□□□				4625	LFTF10-T4625□□□□□ / LFXF10-T4625□□□□□			
2188	LFTF10-T2188□□□□□ / LFXF10-T2188□□□□□				4688	LFTF10-T4688□□□□□ / LFXF10-T4688□□□□□			
2250	LFTF10-T2250□□□□□ / LFXF10-T2250□□□□□				4750	LFTF10-T4750□□□□□ / LFXF10-T4750□□□□□			
2313	LFTF10-T2313□□□□□ / LFXF10-T2313□□□□□				4813	LFTF10-T4813□□□□□ / LFXF10-T4813□□□□□			
2375	LFTF10-T2375□□□□□ / LFXF10-T2375□□□□□				4875	LFTF10-T4875□□□□□ / LFXF10-T4875□□□□□			
2438	LFTF10-T2438□□□□□ / LFXF10-T2438□□□□□				4938	LFTF10-T4938□□□□□ / LFXF10-T4938□□□□□			
2500	LFTF10-T2500□□□□□ / LFXF10-T2500□□□□□				5000	LFTF10-T5000□□□□□ / LFXF10-T5000□□□□□			

・定価に消費税は含まれておりません。仕様・定格等は予告なく変更することがあります。

カタログP.198

LFPQU

取扱光源色 20mmピッチ

N W WW L30 L27 L24

DC 24V 単色調光 現場カット可能 曲がる 屋内 3年保証

商品名	型番	定価 / 個数	掛率	販売価格
ルーチ・パワーフレックスクイック 20mmピッチ	LFPQU20-1000-□-CL-I	¥17,000	%	¥
オプション品名	型番	定価 / 個数	掛率	販売価格
① パワーフレックス用取付レール 900	LFP-RL0900	¥2,000/853mm		¥
② パワーフレックスビス留め用取付クリップ	LFP-RC	¥1,100/1 袋 5 個入り		¥
③ パワーフレックスクイック用ジョイントパーツ	LFPQU-PT-A	¥700/1 袋 4 個入り		¥
④ パワーフレックスレール用取付クリップ <small>レール付風品</small>	LFP-PT	¥1,100/1 袋 5 個入り		¥
⑤ パワーフレックス用エンドキャップ <small>付風品</small>	LFP-EC	¥400/1 袋 2 個入り		¥
⑥ レール用マグネットセット	MG-R	¥3,000/1 袋 4 セット入り	%	¥
⑦ SMコネクタ付電源ケーブル 1000mm	CAD-1000-MAFA-I	¥1,300/ 本		¥
⑧ SMコネクタ付電源ケーブル 5000mm	CAD-5000-MAFA-I	¥1,700/ 本		¥
⑨ 封止用接着剤 20ml	LFX-GS20	¥2,000/20ml		¥
⑩ 封止用接着剤 10ml	LFX-GS10	¥1,400/10ml		¥
⑪ 強力両面テープ	LFP-AT15	¥5,400/15m		¥

LFPQU

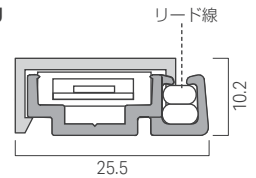

613 lm/m Ra 90 9.8 W/m

カタログP.206

LFPA

取扱光源色

N W WW L30 L27 L24 L21

DC 24V 単色調光 現場カット可能 曲がる 屋内 3年保証

商品名	型番	定価 / 個数	掛率	販売価格
ルーチ・パワーフレックス アルファ	LFPA20-0960-□-CL-I	¥21,000	%	¥
オプション品名	型番	定価 / 個数	掛率	販売価格
① パワーフレックス アルファ用取付レール900	LFPA-RL0900	¥2,200/853mm		¥
② パワーフレックス アルファ用取付パーツ	LFPA-RL0030	¥1,500/1 袋 5 個入り		¥
③ パワーフレックス アルファ レール用取付クリップ <small>レール付風品</small>	LFPA-PT	¥1,100/1 袋 5 個入り		¥
④ パワーフレックス アルファ用エンドキャップ <small>付風品</small>	LFPA-EC	¥400/1 袋 2 個入り		¥
⑤ レール用マグネットセット	MG-R	¥3,000/1 袋 4 セット入り	%	¥
⑥ 封止用接着剤 20ml	LFX-GS20	¥2,000/20ml		¥
⑦ 封止用接着剤 10ml	LFX-GS10	¥1,400/10ml		¥

LFPA

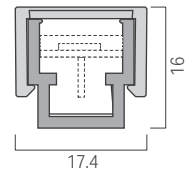

563 lm/m Ra 90 10.0 W/m

カタログP.214

LFPRB

取扱光源色

Relaxing Blue

DC 24V 単色調光 現場カット可能 曲がる 屋内 3年保証

商品名	型番	定価 / 個数	掛率	販売価格
ルーチ・パワーフレックス リラクシングブルー リラックス効果をも高める特殊な青色光	LFPRB20-1000-B-V-I	¥25,000	%	¥
オプション品名	型番	定価 / 個数	掛率	販売価格
① パワーフレックス用取付レール 1000	LFP-RL1000	¥2,000/970mm		¥
② パワーフレックス用45°取付レール 1000	LFP-45RL1000	¥2,200/970mm		¥
③ パワーフレックス用取付アルミレール 1000	LFP-RL1000-AL	¥2,500/970mm		¥
④ パワーフレックスビス留め用取付クリップ	LFP-RC	¥1,100/1 袋 5 個入り		¥
⑤ パワーフレックスレール用取付クリップ <small>レール付風品</small>	LFP-PT	¥1,100/1 袋 5 個入り		¥
⑥ パワーフレックス用エンドキャップ <small>付風品</small>	LFP-EC	¥400/1 袋 2 個入り		¥
⑦ レール用マグネットセット	MG-R	¥3,000/1 袋 4 セット入り	%	¥
⑧ 封止用接着剤 20ml	LFX-GS20	¥2,000/20ml		¥
⑨ 封止用接着剤 10ml	LFX-GS10	¥1,400/10ml		¥
⑩ 強力両面テープ	LFP-AT15	¥5,400/15m		¥

LFPRB

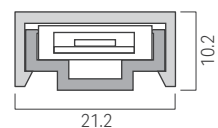

- lm/m Ra - 7.4 W/m

全点灯の場合

カタログP.224

LFPTH-T

2色をチョイスしてオリジナル調色をカスタマイズ



商品名	型番	定価 / 個数	掛率	販売価格
ルーチ・パワーフレックス トフ 特注品 お好みの2色をチョイスしてオリジナル調色&長さ	LFPTH20-T□□□□□□□□□□	¥24,000	%	¥
オプション品名	型番	定価 / 個数	掛率	販売価格
① パワーフレックス用取付レール 1000	LFP-RL1000	¥2,000/970mm		¥
② パワーフレックス用45°取付レール 1000	LFP-45RL1000	¥2,200/970mm		¥
③ パワーフレックス用取付アルミレール 1000	LFP-RL1000-AL	¥2,500/970mm		¥
④ パワーフレックスビス留め用取付クリップ	LFP-RC	¥1,100/1袋 5個入り		¥
⑤ パワーフレックスレール用取付クリップ <small>【レール付商品】</small>	LFP-PT	¥1,100/1袋 5個入り		¥
⑥ パワーフレックス用エンドキャップ <small>【付商品】</small>	LFP-EC	¥400/1袋 2個入り	%	¥
⑦ レール用マグネットセット	MG-R	¥3,000/1袋 4セット入り		¥
⑧ 封止用接着剤 20ml	LFX-GS20	¥2,000/20ml		¥
⑨ 封止用接着剤 10ml	LFX-GS10	¥1,400/10ml		¥
⑩ 強力両面テープ	LFP-AT15	¥5,400/15m		¥

LFPTH-T

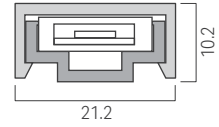

326 lm/m Ra 86 11 W/m
(NL27 N0% L27:100%) (最大)

特注サイズ×価格一覧

サイズ	型番	定価	掛率	販売価格	サイズ	型番	定価	掛率	販売価格
0083	LFPTH20-T0083 □□□□□□	¥12,000	¥		3078	LFPTH20-T3078 □□□□□□	¥84,000	%	¥
0166	LFPTH20-T0166 □□□□□□								
0250	LFPTH20-T0250 □□□□□□								
0333	LFPTH20-T0333 □□□□□□								
0416	LFPTH20-T0416 □□□□□□								
0499	LFPTH20-T0499 □□□□□□	¥24,000	¥		3411	LFPTH20-T3411 □□□□□□	¥96,000	%	¥
0582	LFPTH20-T0582 □□□□□□								
0666	LFPTH20-T0666 □□□□□□								
0749	LFPTH20-T0749 □□□□□□								
0832	LFPTH20-T0832 □□□□□□								
0915	LFPTH20-T0915 □□□□□□	¥36,000	¥		3910	LFPTH20-T3910 □□□□□□	¥108,000	%	¥
1000	LFPTH20-T1000 □□□□□□								
1082	LFPTH20-T1082 □□□□□□								
1165	LFPTH20-T1165 □□□□□□								
1248	LFPTH20-T1248 □□□□□□								
1331	LFPTH20-T1331 □□□□□□	¥48,000	¥		4326	LFPTH20-T4326 □□□□□□	¥120,000	%	¥
1414	LFPTH20-T1414 □□□□□□								
1498	LFPTH20-T1498 □□□□□□								
1581	LFPTH20-T1581 □□□□□□								
1664	LFPTH20-T1664 □□□□□□								
1747	LFPTH20-T1747 □□□□□□	¥60,000	¥		4742	LFPTH20-T4742 □□□□□□	¥120,000	%	¥
1830	LFPTH20-T1830 □□□□□□								
1914	LFPTH20-T1914 □□□□□□								
2000	LFPTH20-T2000 □□□□□□								
2080	LFPTH20-T2080 □□□□□□								
2163	LFPTH20-T2163 □□□□□□	¥72,000	¥		4909	LFPTH20-T4909 □□□□□□	¥120,000	%	¥
2246	LFPTH20-T2246 □□□□□□								
2330	LFPTH20-T2330 □□□□□□								
2413	LFPTH20-T2413 □□□□□□								
2496	LFPTH20-T2496 □□□□□□								
2579	LFPTH20-T2579 □□□□□□	¥72,000	¥		5000	LFPTH20-T5000 □□□□□□	¥120,000	%	¥
2662	LFPTH20-T2662 □□□□□□								
2746	LFPTH20-T2746 □□□□□□								
2829	LFPTH20-T2829 □□□□□□								
2912	LFPTH20-T2912 □□□□□□								
3000	LFPTH20-T3000 □□□□□□								

カタログP.230

LFPTH

取扱光源色



商品名	型番	定価 / 個数	掛率	販売価格
ルーチ・パワーフレックス トフ 昼白色/電球色2700K	LFPTH20-1000-NL27-CL-I	¥24,000	%	¥
オプション品名	型番	定価 / 個数	掛率	販売価格
① パワーフレックス用取付レール 1000	LFP-RL1000	¥2,000/970mm		¥
② パワーフレックス用45°取付レール 1000	LFP-45RL1000	¥2,200/970mm		¥
③ パワーフレックス用取付アルミレール 1000	LFP-RL1000-AL	¥2,500/970mm		¥
④ パワーフレックスビス留め用取付クリップ	LFP-RC	¥1,100/1袋 5個入り		¥
⑤ パワーフレックスレール用取付クリップ <small>【レール付商品】</small>	LFP-PT	¥1,100/1袋 5個入り		¥
⑥ パワーフレックス用エンドキャップ <small>【付商品】</small>	LFP-EC	¥400/1袋 2個入り	%	¥
⑦ レール用マグネットセット	MG-R	¥3,000/1袋 4セット入り		¥
⑧ 封止用接着剤 20ml	LFX-GS20	¥2,000/20ml		¥
⑨ 封止用接着剤 10ml	LFX-GS10	¥1,400/10ml		¥
⑩ 強力両面テープ	LFP-AT15	¥5,400/15m		¥

LFPTH

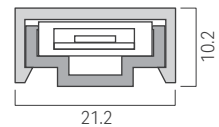

326 lm/m Ra 86 11 W/m
(NL27 N0% L27:100%) (最大)

カタログP.234

LTH-T

2色をチョイスしてオリジナル調色をカスタマイズ

N W WW L30 L27 L24 L21 B

DC 24V 調色調光 D O T LESS 光が途切れない 屋内 3年保証

商品名	型番	定価 / 個数	掛率	販売価格
ルーチ・トフ 特注品 サイズ0100	LTH-0100-□□-DF-I	¥5,000	%	¥
ルーチ・トフ 特注品 サイズ0500	LTH-0500-□□-DF-I	¥16,000		¥
ルーチ・トフ 特注品 サイズ1000	LTH-1000-□□-DF-I	¥32,000		¥
オプション品名	型番	定価 / 個数	掛率	販売価格
① トフ用取付パーツA <small>付属品</small>	LTH-PTA	¥600/1 袋 2 個入り	%	¥
② トフ用電源ケーブル500mm	CAD-0500-MDFD-I	¥1,300	%	¥

LTH-T

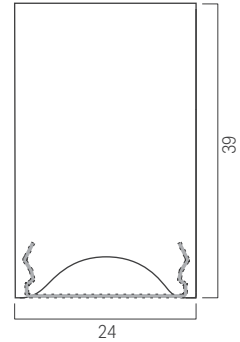

1096 lm/m Ra 94 31.2 W/m
(NL27 N:0% L27:100%) (最大)

カタログP.238

LTH

取扱光源色

NL27

DC 24V 調色調光 D O T LESS 光が途切れない 屋内 3年保証

商品名	型番	定価 / 個数	掛率	販売価格
ルーチ・トフ 0100	LTH-0100-NL27-DF-I	¥5,000	%	¥
ルーチ・トフ 0500	LTH-0500-NL27-DF-I	¥16,000		¥
ルーチ・トフ 1000	LTH-1000-NL27-DF-I	¥32,000		¥
オプション品名	型番	定価 / 個数	掛率	販売価格
① トフ用取付パーツA <small>付属品</small>	LTH-PTA	¥600/1 袋 2 個入り	%	¥
② トフ用電源ケーブル500mm	CAD-0500-MDFD-I	¥1,300	%	¥

LTH

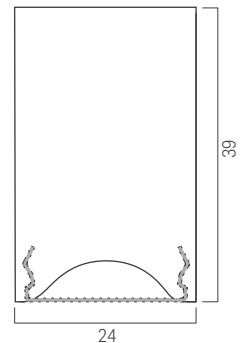

1096 lm/m Ra 94 31.2 W/m
(NL27 N:0% L27:100%) (最大)

カタログP.244

電源

商品名	型番	定価 / 個数	掛率	販売価格
ルーチ・オリレガ 30W	LPSOL-030-24-ND-I	¥12,000	%	¥
ルーチ・オリレガ 75W	LPSOL-075-24-ND-I	¥14,000		¥
ルーチ・オリレガ 145W	LPSOL-145-24-ND-I	¥20,000		¥
オプション品名	型番	定価 / 個数	掛率	販売価格
① 2極コンセント用アース付電源ケーブル 2500mm	CAA-V2500-FLTP-I	¥5,000	%	¥
② 出力端子台ボックス	LBX-O1	¥1,500	%	¥

カタログP.248

調光

商品名	型番	定価 / 個数	掛率	販売価格
ルーチ・PWM ライトコントローラー	LLC-PLC-A	¥26,000	%	¥
ルーチ・PWM ライトコントローラー用 黒色パネル	LLC-PT-B	¥1,200		¥
ルーチ・PWM 調光ドライバー 5A LP1	LLC-PWM5A-LP1	¥18,000		¥
ルーチ・PWM 調光ドライバー 5A LP3	LLC-PWM5A-LP3	¥29,000		¥
ルーチ・PWM 信号増幅器	LLC-PLCSA	¥60,000		¥
ルーチ・10ステップコントローラー	LLC-PSC5A	¥21,000		¥
PWM 2ch フェーダーコントローラー トフ用	LLC-PFC2CH-T	¥42,000		¥
PWM ライトコントローラー トフ用	LLC-PLC-T	¥60,000		¥
マルチコントローラー用スイッチ トフ用	LLC-MFC-SWC	¥96,000		¥
マルチコントローラー	LLC-MFC-11	¥240,000		¥
PWM 調光ドライバー 5A トフ用	LLC-PWM5A-T	¥36,000		¥
PWM 調光ドライバー 5A トフ用 2	LLC-PWM5A-T2	¥36,000		¥
PWM 信号増幅器 トフ用	LLC-PLCSA-T	¥59,000		¥

価格表 PRICE LIST

2900Kの場合

VarioLED™ Flex HYDRA White IP67

フレックス ハイドラ

商品名	型番	定価 /m	掛率	販売価格
FlexHYDRA SLD3 White IP67	VarioLED FlexHYDRA SLD3 W8** 1019 IP67	¥25,000	%	¥
FlexHYDRA LD5 White IP67	VarioLED FlexHYDRA LD5 W*** 1019 IP67	¥30,000		¥
FlexHYDRA LD10 White IP67	VarioLED FlexHYDRA LD10 W*** 1019 IP67	¥36,000		¥
FlexHYDRA LD15 White IP67	VarioLED FlexHYDRA LD15 W*** 1019 IP67	¥41,000		¥
オプション品名	型番	定価	掛率	販売価格
① Varioクリップ Flex 12.5mm 透明(50個/セット)	13000115	¥2,300	%	¥
② 3M両面テープ5m	18200081-01	¥3,800		¥
③ HYDRA用取付アルミレールB 1000 (1m、HYDRA用取付クリップ5個共)	HYDRA-RL1000-AL-B	¥3,500		¥
④ HYDRA用取付クリップ (5個/セット)	HYDRA-PT-A	¥2,000		¥
JWPFコネクタ付電源ケーブル5000mm	CAD-5000-MEFE-O	¥2,500	¥	
VarioCon Mini メス用端子コネクタ保護キャップIP67 (10個1セット)	15000218	¥3,000	¥	

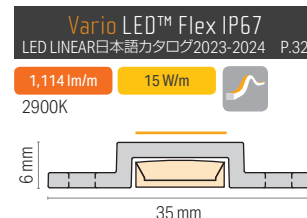

販売終了予定品

◆ご注文受付最終日：2024年6月28日(金) ◆代替提案製品：VarioLED™ Flex IP67

HYDRALUX™ IP67 特注品

ハイドラルクス™ 特注品

商品名	型番	定価 / 巻	掛率	販売価格
HYDRALUX LD5 IP67	HYDRALUX LD5 W8** **** TV IP67(7.5m巻き)	¥123,000/7.5m	%	¥
HYDRALUX LD10 IP67	HYDRALUX LD10 W8** **** TV IP67(5m巻き)	¥94,000/5m		¥
オプション品名	型番	定価	掛率	販売価格
加工費 (末端処理、電源ケーブル込)		¥8,000 / 本	%	¥
① Vario取付クリップ12.5mm (50個/セット)	13000115	¥2,300		¥
② HYDRA用取付アルミレールB 1000 (1m、HYDRA用取付クリップ5個共)	HYDRA-RL1000-AL-B	¥3,500		¥
③ HYDRA用取付クリップ (5個/セット)	HYDRA-PT-A	¥2,000		¥
JWPFコネクタ付電源ケーブル5000mm	CAD-5000-MEFE-O	¥2,500	¥	
VarioCon Mini メス用端子コネクタ保護キャップIP67 (10個1セット)	15000218	¥3,000	¥	

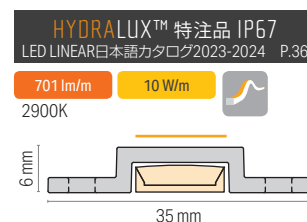

VarioLED™ Flex AMOR White Side View IP67

アムール

商品名	型番	価格 /m	掛率	販売価格	
AMOR White SV IP67	VarioLED Flex AMOR HD10 W9** 991 SV IP67	¥36,000	%	¥	
オプション品名	型番	定価		掛率	販売価格
① AMOR用取付クリップ(10個1セット)	13000237	¥9,100		%	¥
② AMOR用曲線レール980mm	10000527	¥9,100			¥
③ AMOR用曲線レール用ダミー 5m	10000528-SCH-5m	¥12,900	¥		
JWPFコネクタ付電源ケーブル5000mm	CAD-5000-MEFE-O	¥2,500	¥		
VarioCon Mini メス用端子コネクタ保護キャップIP67 (10個1セット)	15000218	¥3,000	¥		

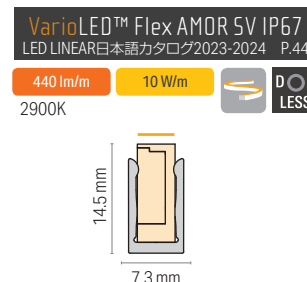

VarioLED™ Flex VENUS/PHOBOS/SKYLLA TV IP67

電球色 2700K の場合

ヴィーナス/フォボス/スカイラ トップビュー

商品名	型番	定価 /m	掛率	販売価格
VENUS White TV IP67	VarioLED Flex VENUS W*** 0964 TV IP67	¥37,000	%	¥
PHOBOS White TV IP67	VarioLED Flex PHOBOS W*** 0964 TV IP67	¥48,000		¥
SKYLLA White TV IP67	VarioLED Flex SKYLLA W*** 0964 TV IP67	¥58,000		¥
オプション品名	型番	定価	掛率	販売価格
① TV用レール300mm (アルミ)	10000049-01-300	¥1,000	%	¥
② TV用レール1m (アルミ)	10000049-01	¥2,700		¥
③ TVケーブル差し用レール300mm (アルミ)	10000339-300	¥1,200		¥
④ TVケーブル差し用レール1m (アルミ)	10000339	¥3,200		¥
⑤ Vario TV用クリップ 50mm (アルミ)	13000010-01	¥700		¥
⑥ Vario TV用クリップ 30mm (ステンレス)	13000033-01	¥2,300		¥
VarioConメス Mono 2 x 0.34 mm ² 115mm IP67	15000071	¥2,400	¥	
VarioCon端子コネクタ保護キャップ	15000115	¥200	¥	

VarioLED™ Flex VENUS family TV IP67
LED LINEAR 日本語カタログ2023-2024 P.52

880 lm/m

15 W/m

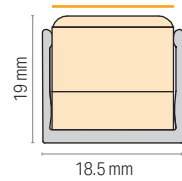

VarioLED™ Flex VENUS IQ White TV IP67

ヴィーナスIQホワイト (調色) トップビュー

商品名	型番	定価 /m	掛率	販売価格	
VENUS IQ White TV IP67	VarioLED Flex VENUS IQ White 0964 TV IP67	¥62,000	%	¥	
オプション品名	型番	定価		掛率	販売価格
① TV用レール300mm (アルミ)	10000049-01-300	¥1,000		%	¥
② TV用レール1m (アルミ)	10000049-01	¥2,700	¥		
③ TVケーブル差し用レール300mm (アルミ)	10000339-300	¥1,200	¥		
④ TVケーブル差し用レール1m (アルミ)	10000339	¥3,200	¥		
⑤ Vario TV用クリップ 50mm (アルミ)	13000010-01	¥700	¥		
⑥ Vario TV用クリップ 30mm (ステンレス)	13000033-01	¥2,300	¥		
VarioConメス IQ 4 x 0.25mm ² , 1m IP67	15000272	¥4,300	¥		
VarioCon端子コネクタ保護キャップ	15000115	¥200	¥		

VarioLED™ Flex VENUS/PHOBOS/SKYLLA SV IP67

ヴィーナス/フォボス/スカイラ サイドビュー

商品名	型番	定価 /m	掛率	販売価格
VENUS White SV IP67	VarioLED Flex VENUS W*** 0978 SV IP67	¥37,000	%	¥
PHOBOS White SV IP67	VarioLED Flex PHOBOS W*** 0978 SV IP67	¥48,000		¥
SKYLLA White SV IP67	VarioLED Flex SKYLLA W*** 0978 SV IP67	¥58,000		¥
オプション品名	型番	定価	掛率	販売価格
① SV用レール300mm (アルミ)	10000048-01-300	¥1,000	%	¥
② SV用レール1m (アルミ)	10000048-01	¥2,700		¥
③ SVケーブル差し用レール300mm (アルミ)	10000520-300	¥1,200		¥
④ SVケーブル差し用レール1m (アルミ)	10000520	¥3,200		¥
⑤ Vario SV用クリップ 50mm (アルミ)	13000011-01	¥700		¥
⑥ Vario SV用クリップ 30mm (ステンレス)	13000038	¥2,300		¥
VarioConメス Mono 2 x 0.34 mm ² 115mm IP67	15000071	¥2,400	¥	
VarioCon端子コネクタ保護キャップ	15000115	¥200	¥	

VarioLED™ Flex VENUS family SV IP67
LED LINEAR 日本語カタログ2023-2024 P.56

590 lm/m

15 W/m

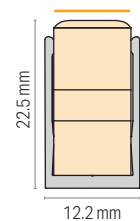

VarioLED™ Flex VENUS IQ White SV IP67

ヴィーナスIQホワイト (調色) サイドビュー

商品名	型番	定価 /m	掛率	販売価格	
VENUS IQ White SV IP67	VarioLED Flex VENUS IQ White 0978 SV IP67	¥62,000	%	¥	
オプション品名	型番	定価		掛率	販売価格
① SV用レール300mm (アルミ)	10000048-01-300	¥1,000		%	¥
② SV用レール1m (アルミ)	10000048-01	¥2,700	¥		
③ SVケーブル差し用レール300mm (アルミ)	10000520-300	¥1,200	¥		
④ SVケーブル差し用レール1m (アルミ)	10000520	¥3,200	¥		
⑤ Vario SV用クリップ 50mm (アルミ)	13000011-01	¥700	¥		
⑥ Vario SV用クリップ 30mm (ステンレス)	13000038	¥2,300	¥		
VarioConメス IQ 4 x 0.25mm ² , 1m IP67	15000272	¥4,300	¥		
VarioCon端子コネクタ保護キャップ	15000115	¥200	¥		

VarioLED™ Flex VENUS/PHOBOS/SKYLLA True Color TV IP67

電球色 2700K の場合

ヴィーナス/フォボス/スカイラ トップビュー

商品名	型番	定価 /m	掛率	販売価格
VENUS White TC TV IP67	VarioLED Flex VENUS TC W*** 0984 TV IP67	¥42,000	%	¥
PHOBOS White TC TV IP67	VarioLED Flex PHOBOS TC W*** 0984 TV IP67	¥55,000		¥
SKYLLA White TC TV IP67	VarioLED Flex SKYLLA TC W*** 0984 TV IP67	¥66,000		¥
オプション品名	型番	定価	掛率	販売価格
① VTC用取付クリップ (アルミ)	13000277	¥900	%	¥
② VTC用取付ケーブル差し用クリップ	13000278	¥1,100		¥
③ VTC用取付レール300mm (アルミ)	10000552-300	¥1,800		¥
④ VTC用取付ケーブル差し用レール300mm (アルミ)	10000553-300	¥2,500		¥
⑤ VTC用取付レール1m (アルミ)	10000552	¥4,900		¥
⑥ VTC用取付ケーブル差し用レール1m (アルミ)	10000553	¥7,000		¥
⑦ VTC用ひの字取付クリップ	13000279	¥600		¥
JWPFコネクタ付電源ケーブル5000mm	CAD-5000-MEFE-O	¥2,500	¥	
VarioCon Mini メス用端子保護キャップIP67 (10個1セット)	15000218	¥3,000	¥	

VarioLED™ Flex VENUS family TC TV IP67

LED LINEAR日本語カタログ2023-2024 P.66

860 lm/m 15 W/m

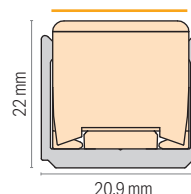

VarioLED™ Flex VENUS/PHOBOS/SKYLLA True Color 3D IP67

ヴィーナス/フォボス/スカイラ 3D

商品名	型番	定価 /m	掛率	販売価格
VENUS White TC 3D TV IP67	VarioLED Flex VENUS TC 3D W*** 0984 TV IP67	¥62,000	%	¥
PHOBOS White TC 3D TV IP67	VarioLED Flex PHOBOS TC 3D W*** 0984 TV IP67	¥77,000		¥
SKYLLA White TC 3D TV IP67	VarioLED Flex SKYLLA TC 3D W*** 0984 TV IP67	¥86,000		¥
オプション品名	型番	定価	掛率	販売価格
① VTC用取付クリップ (アルミ)	13000277	¥900	%	¥
② VTC用取付ケーブル差し用クリップ	13000278	¥1,100		¥
③ VTC用取付レール300mm (アルミ)	10000552-300	¥1,800		¥
④ VTC用取付ケーブル差し用レール300mm (アルミ)	10000553-300	¥2,500		¥
⑤ VTC用取付レール1m (アルミ)	10000552	¥4,900		¥
⑥ VTC用取付ケーブル差し用レール1m (アルミ)	10000553	¥7,000		¥
⑦ VTC用ひの字取付クリップ	13000279	¥600		¥
JWPFコネクタ付電源ケーブル5000mm	CAD-5000-MEFE-O	¥2,500	¥	
VarioCon Mini メス用端子保護キャップIP67 (10個1セット)	15000218	¥3,000	¥	

VarioLED™ Flex VENUS family TC 3D IP67

LED LINEAR日本語カタログ2023-2024 P.68

920 lm/m 15 W/m

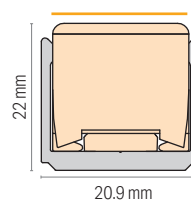

NEW

ADONIS ARCHITECTURAL White IP67乳半カバー

アドニス 乳半カバー

商品名	型番	定価	掛率	販売価格
EXL SW04 SH/SV	ADONIS ARCHITECTURAL EXL SW04 W9** 0952 * OL DC M SH/SV IP67	¥60,000	%	¥
EXL SW04 SA	ADONIS ARCHITECTURAL EXL SW04 W9** 0952 * OL DC M SA IP67	¥73,000		¥
EXL SW06 SH/SV	ADONIS ARCHITECTURAL EXL SW06 W9** 0952 * OL DC M SH/SV IP67	¥63,000		¥
EXL SW06 SA	ADONIS ARCHITECTURAL EXL SW06 W9** 0952 * OL DC M SA IP67	¥76,000		¥
EXL SW11 SH/SV	ADONIS ARCHITECTURAL EXL SW11 W9** 0952 * OL DC M SH/SV IP67	¥67,000		¥
EXL SW11 SA	ADONIS ARCHITECTURAL EXL SW11 W9** 0952 * OL DC M SA IP67	¥79,000		¥
EXL SW15 SH/SV	ADONIS ARCHITECTURAL EXL SW15 W9** 0952 * OL DC M SH/SV IP67	¥72,000		¥
EXL SW15 SA	ADONIS ARCHITECTURAL EXL SW15 W9** 0952 * OL DC M SA IP67	¥84,000		¥
EXL SW20 SH/SV	ADONIS ARCHITECTURAL EXL SW20 W9** 0952 * OL DC M SH/SV IP67	¥76,000		¥
EXL SW20 SA	ADONIS ARCHITECTURAL EXL SW20 W9** 0952 * OL DC M SA IP67	¥89,000		¥
EXL SW32 SH/SV	ADONIS ARCHITECTURAL EXL SW32 W9** 0952 * OL DC M SH/SV IP67	¥85,000		¥
EXL SW32 SA	ADONIS ARCHITECTURAL EXL SW32 W9** 0952 * OL DC M SA IP67	¥97,000		¥

ADONIS ARCHITECTURAL IP67
LED LINEAR日本語カタログ2023-2024 P.76

1,260 lm/m 32 W/m D O T
LESS
乳半カバー・2800K

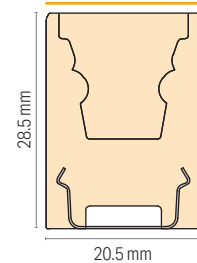

NEW

ADONIS ARCHITECTURAL White IP67レンズ

アドニス レンズ (KALYPSOカリプソ後継品)

商品名	型番	定価	掛率	販売価格
EXL SW04 SH/SV	ADONIS ARCHITECTURAL EXL SW04 W9** 0952 **** DC M SH/SV IP67	¥65,000	%	¥
EXL SW04 SA	ADONIS ARCHITECTURAL EXL SW04 W9** 0952 **** DC M SA IP67	¥77,000		¥
EXL SW06 SH/SV	ADONIS ARCHITECTURAL EXL SW06 W9** 0952 **** DC M SH/SV IP67	¥68,000		¥
EXL SW06 SA	ADONIS ARCHITECTURAL EXL SW06 W9** 0952 **** DC M SA IP67	¥80,000		¥
EXL SW11 SH/SV	ADONIS ARCHITECTURAL EXL SW11 W9** 0952 **** DC M SH/SV IP67	¥71,000		¥
EXL SW11 SA	ADONIS ARCHITECTURAL EXL SW11 W9** 0952 **** DC M SA IP67	¥83,000		¥
EXL SW15 SH/SV	ADONIS ARCHITECTURAL EXL SW15 W9** 0952 **** DC M SH/SV IP67	¥77,000		¥
EXL SW15 SA	ADONIS ARCHITECTURAL EXL SW15 W9** 0952 **** DC M SA IP67	¥89,000		¥
EXL SW20 SH/SV	ADONIS ARCHITECTURAL EXL SW20 W9** 0952 **** DC M SH/SV IP67	¥82,000		¥
EXL SW20 SA	ADONIS ARCHITECTURAL EXL SW20 W9** 0952 **** DC M SA IP67	¥94,000		¥
EXL SW32 SH/SV	ADONIS ARCHITECTURAL EXL SW32 W9** 0952 **** DC M SH/SV IP67	¥90,000		¥
EXL SW32 SA	ADONIS ARCHITECTURAL EXL SW32 W9** 0952 **** DC M SA IP67	¥102,000		¥

ADONIS ARCHITECTURAL IP67
LED LINEAR日本語カタログ2023-2024 P.78

3,370 lm/m 32 W/m
10° レンズ・2700K

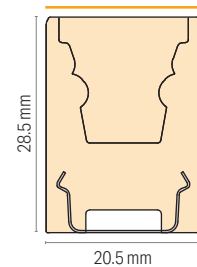

NEW

ADONIS ARCHITECTURAL White series Option

アドニス シリーズ共通オプション

オプション品名	型番	定価 / 個数	掛率	販売価格
① 内部取付クリップ (SH/SV)	13000202	¥1,400	%	¥
② 縦付用落下防止ロックセット (SV)	13000287	¥1,800		¥
③ 可変取付クリップ C007/C010 L140 (SA)	13000265-SIL	¥7,600		¥
④ グレアカットシールド (白)	10000622-RAL9003-1m	¥9,500		¥
⑤ グレアカットシールド (黒)	10000622-RAL9005-1m	¥9,500		¥
⑥ グレアカットシールド (グレー)	10000622-RAL9022-1m	¥9,500		¥
VarioConメス Mono 2 x 0.34 mm ² 115mm IP67	15000071	¥2,400		¥
VarioCon 端部コネクタ保護キャップ	15000115	¥200		¥

NEW

ADONIS ARCHITECTURAL IQ White IP67乳半カバー

アドニスIQホワイト (調色) 乳半カバー

商品名	型番	定価	掛率	販売価格
IQ W HD12 SH/SV	ADONIS ARCHITECTURAL IQ W HD12 2036 0952 *OL DC M SH/SV IP67	¥90,000	%	¥
IQ W HD12 SA	ADONIS ARCHITECTURAL IQ W HD12 2036 0952 *OL DC M SA IP67	¥103,000		¥
IQ W HD24 SH/SV	ADONIS ARCHITECTURAL IQ W HD24 2036 0952 *OL DC M SH/SV IP67	¥96,000		¥
IQ W HD24 SA	ADONIS ARCHITECTURAL IQ W HD24 2036 0952 *OL DC M SA IP67	¥108,000		¥

ADONIS ARCHITECTURAL IP67
LED LINEAR日本語カタログ2023-2024 P.80

1,260 lm/m 32 W/m D O T
LESS

乳半カバー・2800K

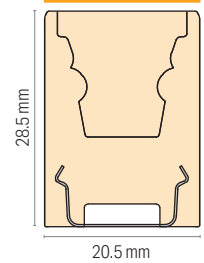

NEW

ADONIS ARCHITECTURAL IQ White IP67レンズ

アドニスIQホワイト (調色) レンズ (KALYPSOカリプソ後継品)

商品名	型番	定価	掛率	販売価格
IQ W HD12 SH/SV	ADONIS ARCHITECTURAL IQ W HD12 2240 0952 **** DC M SH/SV IP67	¥97,000	%	¥
IQ W HD12 SA	ADONIS ARCHITECTURAL IQ W HD12 2240 0952 **** DC M SA IP67	¥109,000		¥
IQ W HD24 SH/SV	ADONIS ARCHITECTURAL IQ W HD24 2240 0952 **** DC M SH/SV IP67	¥102,000		¥
IQ W HD24 SA	ADONIS ARCHITECTURAL IQ W HD24 2240 0952 **** DC M SA IP67	¥115,000		¥

ADONIS ARCHITECTURAL IP67
LED LINEAR日本語カタログ2023-2024 P.82

3,370 lm/m 32 W/m

10° レンズ・2700K

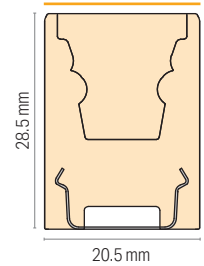

NEW

ADONIS ARCHITECTURAL IQ White series Option

アドニスIQホワイト (調色) シリーズ共通オプション

オプション品名	型番	定価 / 個数	掛率	販売価格
① 内部取付クリップ (SH/SV)	13000202	¥1,400	%	¥
② 縦付用落下防止ロックセット (SV)	13000287	¥1,800		¥
③ 可変取付クリップ C007/C010 L140 (SA)	13000265-SIL	¥7,600		¥
④ グレアカットシールド (白)	10000622-RAL9003-1m	¥9,500		¥
④ グレアカットシールド (黒)	10000622-RAL9005-1m	¥9,500		¥
④ グレアカットシールド (グレー)	10000622-RAL9022-1m	¥9,500		¥
VarioCon ヌス IQ 4×0.25mmφ, 1m IP67	15000272	¥4,300		¥
VarioCon 端部コネクタ保護キャップ	15000115	¥200	¥	

VarioLED™ OCEANOS White IP67乳半カバー

オセアノス 乳半カバー

商品名	型番	定価	掛率	販売価格
OCEANOS White IP67 HD6 520mm	VarioLED OCEANOS HD6 W*** 0520 OP IP67	¥113,000	%	¥
OCEANOS White IP67 HD6 1020mm	VarioLED OCEANOS HD6 W*** 1020 OP IP67	¥157,000		¥
OCEANOS White IP67 HD10 520mm	VarioLED OCEANOS HD10 W*** 0520 OP IP67	¥120,000		¥
OCEANOS White IP67 HD10 1020mm	VarioLED OCEANOS HD10 W*** 1020 OP IP67	¥166,000		¥
OCEANOS White IP67 HD15 1020mm	VarioLED OCEANOS HD15 W*** 0520 OP IP67	¥133,000		¥
OCEANOS White IP67 HD15 1020mm	VarioLED OCEANOS HD15 W*** 1020 OP IP67	¥184,000		¥

VarioLED™ OCEANOS IP67
LED LINEAR日本語カタログ2023-2024 P.90

380 lm/m 15 W/m DOT LESS

乳半カバー・2800K

VarioLED™ OCEANOS IP67
LED LINEAR日本語カタログ2023-2024 P.92

1,396 lm/m 15 W/m

レンズ・2700K

VarioLED™ OCEANOS White IP67レンズ

オセアノス レンズ

商品名	型番	定価	掛率	販売価格
OCEANOS White IP67 HD6 520mm	VarioLED OCEANOS HD6 W*** 0520 *** IP67	¥113,000	%	¥
OCEANOS White IP67 HD6 1020mm	VarioLED OCEANOS HD6 W*** 1020 *** IP67	¥157,000		¥
OCEANOS White IP67 HD10 520mm	VarioLED OCEANOS HD10 W*** 0520 *** IP67	¥120,000		¥
OCEANOS White IP67 HD10 1020mm	VarioLED OCEANOS HD10 W*** 1020 *** IP67	¥166,000		¥
OCEANOS White IP67 HD15 1020mm	VarioLED OCEANOS HD15 W*** 0520 *** IP67	¥133,000		¥
OCEANOS White IP67 HD15 1020mm	VarioLED OCEANOS HD15 W*** 1020 *** IP67	¥184,000		¥

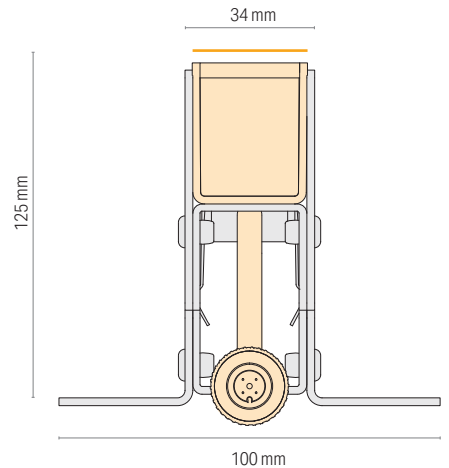

VarioLED™ OCEANOS IQ White IP67乳半カバー

オセアノス IQホワイト (調色) 乳半カバー

商品名	型番	定価	掛率	販売価格
OCEANOS IQ W IP67 HD12 520mm	VarioLED OCEANOS IQ White HD12 0520 OP IP67	¥129,000	%	¥
OCEANOS IQ W IP67 HD24 1020mm	VarioLED OCEANOS IQ White HD12 1020 OP IP67	¥179,000		¥
OCEANOS IQ W IP67 HD12 520mm	VarioLED OCEANOS IQ White HD24 0520 OP IP67	¥139,000		¥
OCEANOS IQ W IP67 HD24 1020mm	VarioLED OCEANOS IQ White HD24 1020 OP IP67	¥192,000		¥

VarioLED™ OCEANOS IQ White IP67レンズ

オセアノス IQホワイト (調色) レンズ

商品名	型番	定価	掛率	販売価格
OCEANOS IQ W IP67 HD12 520mm	VarioLED OCEANOS IQ White HD12 0520 OP IP67	¥129,000	%	¥
OCEANOS IQ W IP67 HD24 1020mm	VarioLED OCEANOS IQ White HD12 1020 OP IP67	¥179,000		¥
OCEANOS IQ W IP67 HD12 520mm	VarioLED OCEANOS IQ White HD24 0520 OP IP67	¥139,000		¥
OCEANOS IQ W IP67 HD24 1020mm	VarioLED OCEANOS IQ White HD24 1020 OP IP67	¥192,000		¥

VarioLED™ OCEANOS series Option

オセアノス シリーズ共通オプション

オプション品名	型番	定価 / 個数	掛率	販売価格
① OCEANOS TC 取付フレーム MF316L 520mm×90mm	10000541-L520	¥85,100	%	¥
② OCEANOS TC 取付フレーム MF316L 1020mm×90mm	10000541-L1020	¥117,800		¥
③ OCEANOS TC 未端用取付フレーム用エンドキャップキット	11000226	¥18,100		¥
④ OCEANOS TC メンテナンスツール	13100032	¥7,800		¥
VarioCon メス RGB 4x0.75 mm ² , 5 m, IP67	15000127	¥23,400		¥
VarioCon メス RGB 4x0.75mm 2 保護キャップ(10個1セット)	15000133	¥4,800		¥

NEPTUNE White IP68

電球色 2700K の場合

ネプチューン

商品名	型番	定価 /m	掛率	販売価格
NEPTUNE White HD6 IP68	NEPTUNE HYD HD6 W*** 0982 IP68	¥85,000		¥
NEPTUNE White HD10 IP68	NEPTUNE HYD HD10 W*** 0982 IP68	¥91,000	%	¥
NEPTUNE White HD15 IP68	NEPTUNE HYD HD15 W*** 0982 IP68	¥98,000		¥
オプション品名	型番	定価	掛率	販売価格
● Vario TV用クリップ30mm (ステンレス)	13000050-01	¥4,400	%	¥

NEPTUNE IP68
LED LINEAR日本語カタログ2023-2024 P.100

510 lm/m 15 W/m **DOT LESS**

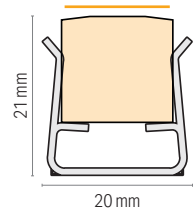

XOOLINE™ White IP67

ズーライン

商品名	型番	定価 /m	掛率	販売価格
XOOLINE White LD5 IP67	XOOLINE HYD LD5 W*** 1005/1014 S** LS/BS DC*** IP67	¥48,000		¥
XOOLINE White LD10 IP67	XOOLINE HYD LD10 W*** 1005/1014 S** LS/BS DC*** IP67	¥50,000	%	¥
XOOLINE White LD15 IP67	XOOLINE HYD LD15 W*** 1005/1014 S** LS/BS DC*** IP67	¥51,000		¥
XOOLINE White LD25 IP67	XOOLINE HYD LD25 W*** 1005/1014 S** LS/BS DC*** IP67	¥69,000		¥
オプション品名	型番	定価	掛率	販売価格
JWPFコネクタ付電源ケーブル5000mm	CAD-5000-MEFE-0	¥2,500		¥
VarioCon Mini メス用端子保護キャップIP67 (10個1セット)	15000218	¥3,000	%	¥

XOOLINE™ IP67
LED LINEAR日本語カタログ2023-2024 P.108

1,550 lm/m 25 W/m

フラット透明カバー・2900K

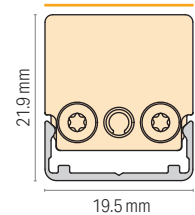

XOOLINE™ IQ White IP67

ズーラインIQホワイト (調色)

商品名	型番	定価 /m	掛率	販売価格
XOOLINE IQ W HD12 IP67	XOOLINE IQ W HD12 1005/1014 S** LS/BS DC*** IP67	¥95,000		¥
XOOLINE IQ W HD24 IP67	XOOLINE IQ W HD24 1005/1014 S** LS/BS DC*** IP67	¥103,000	%	¥
オプション品名	型番	定価	掛率	販売価格
VarioConメスMini メス4×0.25mm, 2mIP67	15000202	¥2,000		¥
VarioCon Mini RGBメス用端子保護キャップIP67	15000219	¥200	%	¥

屋外電源

商品名	型番	定価 / 個数	掛率	販売価格
屋外直流電源装置 150W	K58-115C024-201	¥52,000		¥
オリレガ 145W	LPSOL-145-24-ND-I	¥20,000	%	¥
オリレガ 30W	LPSOL-030-24-ND-I	¥12,000		¥

LED LINEAR日本語カタログ2023-2024 P.142~

調光

商品名	型番	定価 / 個数	掛率	販売価格
ルーチ・PWM ライトコントローラー	LLC-PLC-A	¥26,000		¥
ルーチ・PWM ライトコントローラー用黒色パネル	LLC-PT-B	¥1,200		¥
ルーチ・PWM調光ドライバー 5A LP1	LLC-PWM5A-LP1	¥18,000		¥
ルーチ・PWM調光ドライバー 5A LP3	LLC-PWM5A-LP3	¥29,000		¥
ルーチ・PWM 信号増幅器	LLC-PLCSA	¥60,000		¥
ルーチ・10ステップコントローラー	LLC-PSC5A	¥21,000		¥
PWM2ch フェーダーコントローラー トフ用	LLC-PFC2CH-T	¥42,000	%	¥
PWM ライトコントローラー トフ用	LLC-PLC-T	¥60,000		¥
マルチコントローラー用スイッチ トフ用	LLC-MFC-SWC	¥96,000		¥
マルチコントローラー	LLC-MFC-11	¥240,000		¥
PWM 調光ドライバー 5A トフ用	LLC-PWM5A-T	¥36,000		¥
PWM 調光ドライバー 5A トフ用2	LLC-PWM5A-T2	¥36,000		¥
PWM信号増幅器 トフ用	LLC-PLCSA-T	¥59,000		¥

・定価に消費税は含まれておりません。仕様・定格等は予告なく変更することがあります。

お問い合わせ総合窓口



info@luci.co.jp

Fax

03-6327-7410



商品情報・WEB カタログは HP からご覧いただけます

Q ルーチ

検索



Luci HP

株式会社 **Luci**

Luci Co., Ltd. | ルーチ

東京本社：東京都港区赤坂 4-13-13 赤坂ビル 4F 〒107-0052 Tel: 03-6327-7409

大阪支社：大阪市西区南堀江 1-1-14 四ツ橋中盤ビル 3F 〒550-0015 Tel: 06-6110-7520

お問い合わせ総合窓口：info@luci.co.jp Fax: 03-6327-7410

<http://www.luci.co.jp>

※定価に消費税は含まれておりません。仕様・定格等は予告なく変更することがあります。