

ADONIS ARCHITECTURAL IP67

LED LINEAR™

2025.02.28

ADONIS ARCHITECTURAL IP67

選べる光量と正確な配光が作る光のライン



The Okura Tokyo

設計：虎ノ門2-10 計画設計共同体
照明設計：株式会社ライティングプランナーズアソシエーツ
施工：大成建設株式会社
写真：三輪晃久写真研究所

LED Linear™ GmbH



おすすめ用途

▶ 屋外壁面照射



灯具に求められる
仕様条件



▶ 屋外直見せ壁

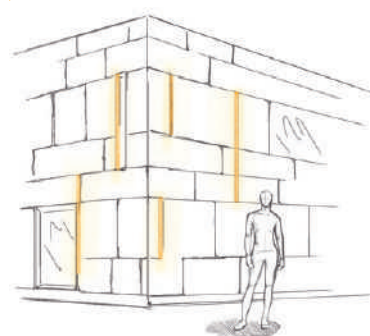

灯具に求められる
仕様条件



▶ 軒下天井

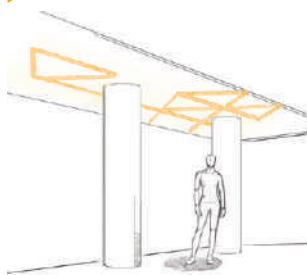

灯具に求められる
仕様条件



▶ 屋内床埋め込み

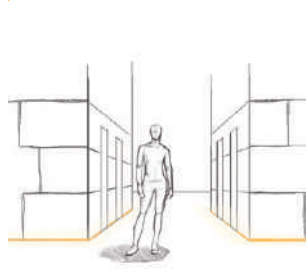

灯具に求められる
仕様条件



▶ 浴場



灯具に求められる
仕様条件



ADONIS ARCHITECTURAL Opal IP67

乳半カバータイプ

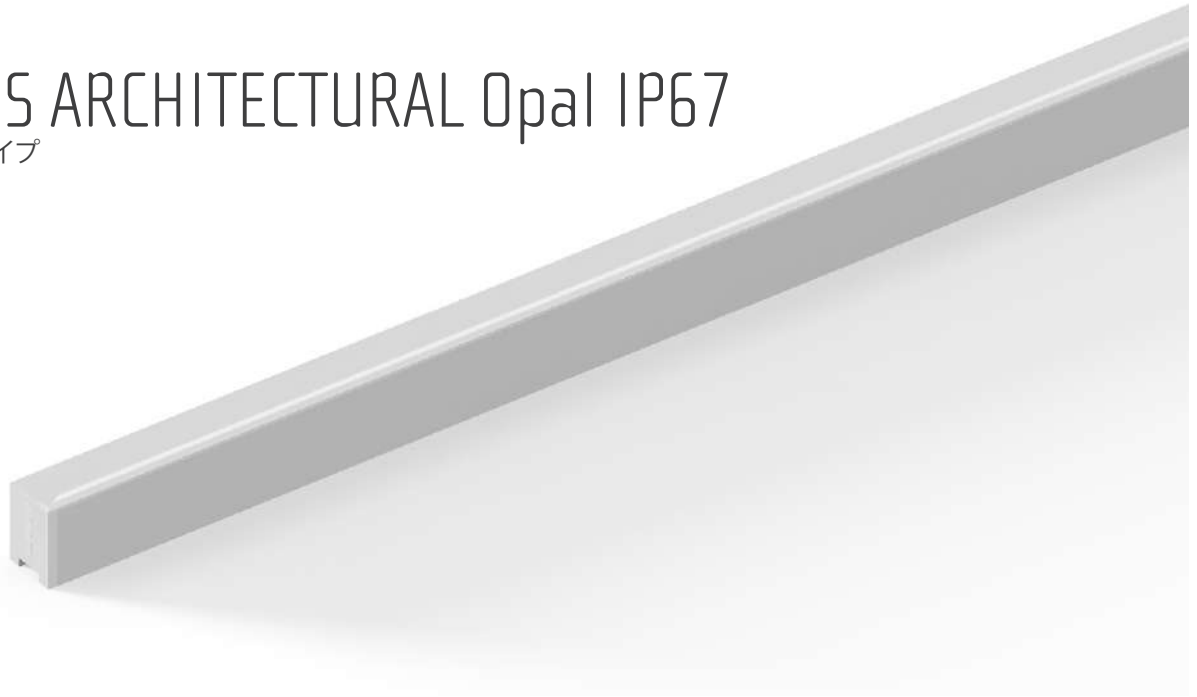

	White 単色 P.106					
	暗め(低出力)					明るめ(高出力)
消費電力	4W/m	6W/m	11W/m	15W/m	20W/m	32W/m
光束	200 lm/m @2900K	280 lm/m @2900K	620 lm/m @2900K	890 lm/m @2900K	1,190 lm/m @2900K	1,890 lm/m @2900K
サイズ	264 - 1827mm (62mm ごと)	264 - 1827mm (62mm ごと)	264 - 1827mm (62mm ごと)	264 - 1827mm (62mm ごと)	264 - 1827mm (62mm ごと)	264 - 1827mm (62mm ごと)
色温度	5色	5色	5色	5色	5色	5色
全色 Ra90	● 2600K ● 2900K ● 3300K ● 3800K ● 4800K	● 2600K ● 2900K ● 3300K ● 3800K ● 4800K	● 2600K ● 2900K ● 3300K ● 3800K ● 4800K	● 2600K ● 2900K ● 3300K ● 3800K ● 4800K	● 2600K ● 2900K ● 3300K ● 3800K ● 4800K	● 2600K ● 2900K ● 3300K ● 3800K ● 4800K



モクシー東京錦糸町

経営主体：株式会社バシフィカ・キャピタル
運営主体：株式会社アメリカンホテルマネジメント
建築設計：株式会社総合計画

内装設計：株式会社乃村工務社
照明設計：コイズミ照明株式会社

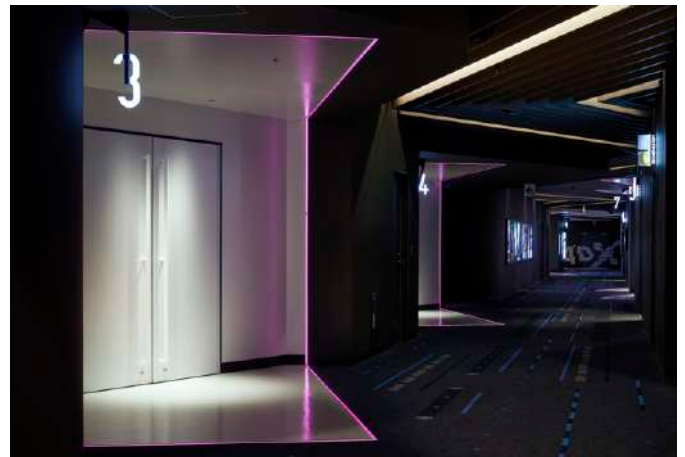

新木場ユナイテッド・シネマ PARCO CITY 浦添

照明設計：On&Off
写真：矢野紀行

乳半カバー

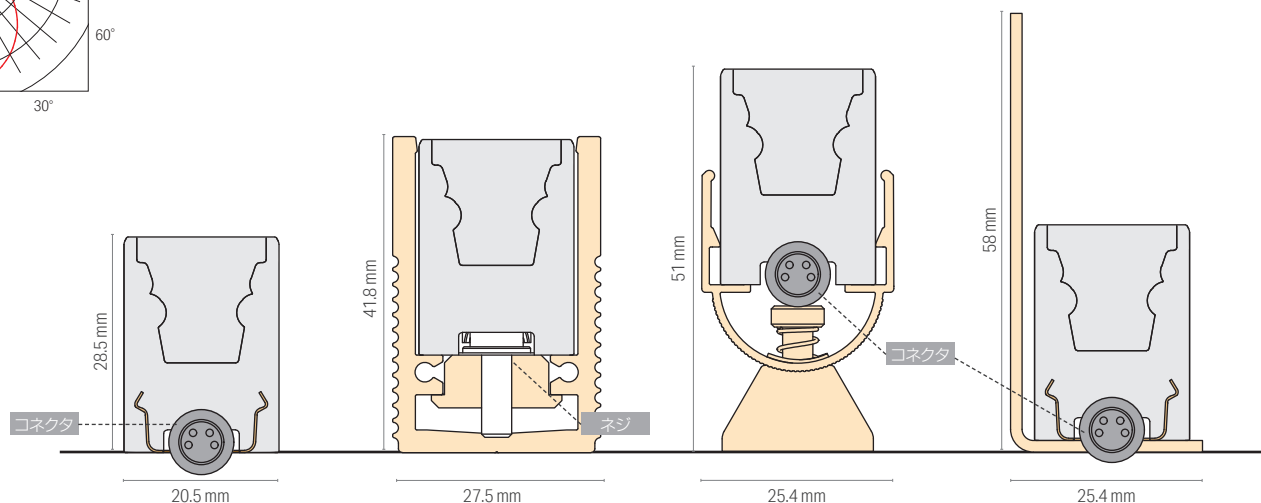
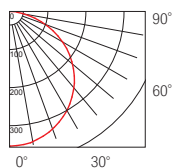

	IQ White 調色 P.112		RGB フルカラー P.118	RGBW フルカラー P.124	
	暗め(低出力)	明るめ(高出力)		暗め(低出力)	明るめ(高出力)
消費電力	12W/m	24W/m	20W/m	20W/m	40W/m
光束	590 lm/m @フル点灯	1,250 lm/m @フル点灯	300 lm/m @フル点灯	670 lm/m @フル点灯 3800K	1,330 lm/m @フル点灯
サイズ	264 - 1827mm (62mm ごと)	264 - 1827mm (62mm ごと)	264 - 1827mm (62mm ごと)	264 - 1848mm (83mm ごと)	264 - 1848mm (83mm ごと)
色温度	2100K - 3800K Ra90			2色 RGBW(2900K) RGBW(3800K)	



The Peak Tram
 オーナー：Peak Tramways Co., Ltd.
 設計：AGC Design Ltd
 照明設計：WORKTECH&Co.

写真：Steven Ko Photography



ドリーマー南長崎アネックス
 設計・施工：鹿島建設株式会社
 照明設計：株式会社フォーライツ
 写真：秋葉康空

ADONIS ARCHITECTURAL Optics IP67

レンズタイプ

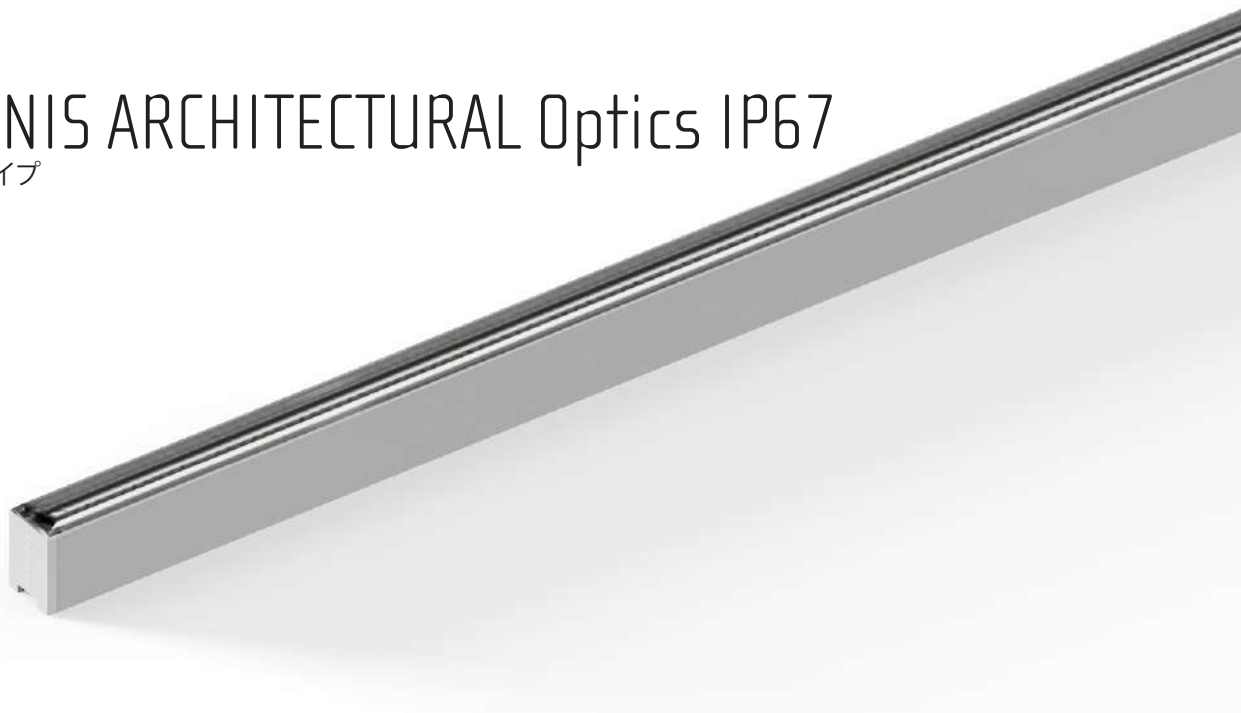

		White 単色 P.130					
		暗め(低出力)					明るめ(高出力)
消費電力		4W/m	6W/m	11W/m	15W/m	20W/m	32W/m
光束		330 lm/m @2700K, 10° レンズ	460 lm/m @2700K, 10° レンズ	1020 lm/m @2700K, 10° レンズ	1,470 lm/m @2700K, 10° レンズ	1,870 lm/m @2700K, 10° レンズ	3,090 lm/m @2700K, 10° レンズ
サイズ		264 - 1827mm (62mm ごと)	264 - 1827mm (62mm ごと)	264 - 1827mm (62mm ごと)	264 - 1827mm (62mm ごと)	264 - 1827mm (62mm ごと)	264 - 1827mm (62mm ごと)
色温度		5色					
全色 Ra90		● 2700K	● 2700K	● 2700K	● 2700K	● 2700K	● 2700K
		● 3000K	● 3000K	● 3000K	● 3000K	● 3000K	● 3000K
		● 3500K	● 3500K	● 3500K	● 3500K	● 3500K	● 3500K
		● 4000K	● 4000K	● 4000K	● 4000K	● 4000K	● 4000K
		● 5000K	● 5000K	● 5000K	● 5000K	● 5000K	● 5000K



岡山中央病院東館
設計：株式会社ゆう建築設計
施工：株式会社大本組
写真：国際写真岡山有限公司



Qatar Airways Lounge A&A (T1)
照明設計：Meinhardt Light Studio Pte Ltd

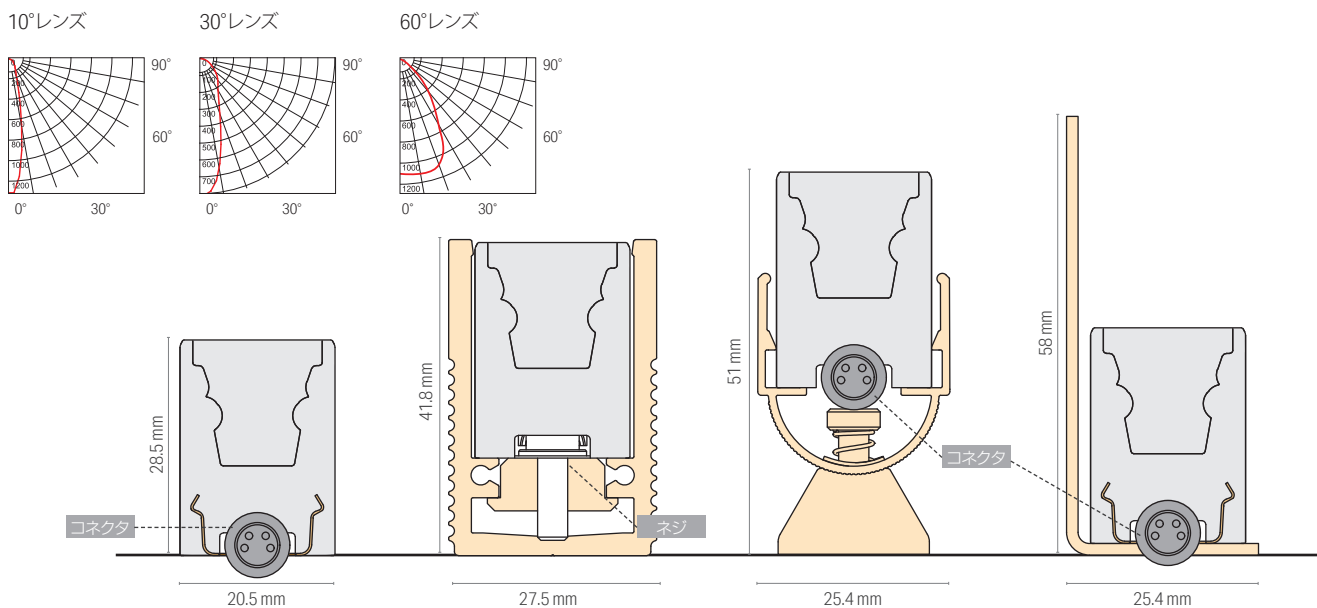

	IQ White 調色 P.136		RGB フルカラー P.142	RGBW フルカラー P.148	
	暗め(低出力)	明るめ(高出力)		暗め(低出力)	明るめ(高出力)
消費電力	12W/m	24W/m	20W/m	20W/m	40W/m
光束	1,060 lm/m @フル点灯, 10° レンズ	2,220 lm/m @フル点灯, 10° レンズ	770 lm/m @フル点灯, 10° レンズ	1,180 lm/m @フル点灯, 10° レンズ, 4000K	2,370 lm/m @フル点灯, 10° レンズ, 4000K
サイズ	264 - 1827mm (62mm ごと)	264 - 1827mm (62mm ごと)	264 - 1827mm (62mm ごと)	264 - 1848mm (83mm ごと)	264 - 1848mm (83mm ごと)
色温度	2200K - 4000K Ra90			2色 RGBW(3000K) RGBW(4000K)	



Façade lighting IMOS AG
 オーナー：IMOS AG, Herford
 照明設計：studiocandela



Palace Garden
 オーナー：Park Kadriorg
 照明設計：BM Light OU
 写真：BM Light OU

ADONIS ARCHITECTURAL White Opal IP67

乳半カバー 単色

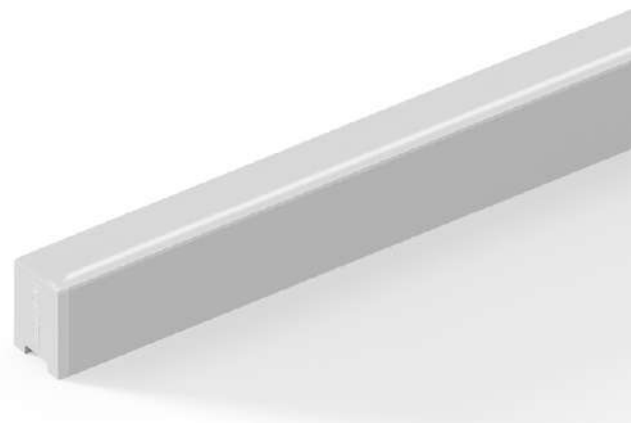
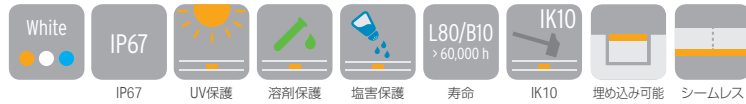

型番 Select を埋めて、オリジナルの灯具を作ります

シリーズ名	Select 1	Select 2	Select 3	Select 4	カバー	ケーブル仕様	灯具末端仕様	Select 5	保護等級
ADONIS ARCHITECTURAL	LEDテープの種類 HEC_	色温度 W9_	灯具長 _ _ _ _	本体色 _	OL	DC	M	_ _	IP67
	4 W/m: 04 6 W/m: 06 11 W/m: 11 15 W/m: 15 20 W/m: 20 32 W/m: 32	2600K: W926 2900K: W929 3300K: W933 3800K: W938 4800K: W948	264 - 1827 P.107参照	白: W 黒: B グレー: G	乳半カバー : OL	両側コネクタ : DC	ハーフカバー : M	直付け・埋め込み: SH 壁縦付け: SV 壁直付け(角度可変): SA 床埋め込み: X	

個別仕様

Select 1	LEDテープの種類	White(単色)						
		暗め(低出力)			明るめ(高出力)			
		HEC 04	HEC 06	HEC 11	HEC 15	HEC 20	HEC 32	
価格(灯具長952)	取付部材 SH/SV	¥ 70,000	¥ 73,000	¥ 77,000	¥ 83,000	¥ 89,000	¥ 98,000	
	取付部材 SA	¥ 83,000	¥ 86,000	¥ 90,000	¥ 96,000	¥ 102,000	¥ 111,000	
	取付部材 X	¥ 68,000	¥ 71,000	¥ 74,000	¥ 81,000	¥ 87,000	¥ 95,000	
	消費電力(W/m) ^A	4	6	11	15	20	32	
	最大直列連結数(m)	14	10	8	7	5	4	
	消費効率(lm/W) ^A	53	50	60	64	63	63	
Select 2	光源色(色温度)							
	色型番	Ra 90						
		光束(lm/m) ^A						
	● W926	2600 K	190	260	570	830	1,050	1,730
	● W929	2900 K	200	280	620	890	1,190	1,890
	● W933	3300 K	210	290	640	920	1,220	1,950
	● W938	3800 K	210	290	650	940	1,240	1,980
	● W948	4800 K	210	300	660	960	1,260	2,000

^A記載のデータはティピカル値です。製造工程および電気部品の許容差によって、光束および電力の数値は最大で10%変化します。

共通仕様

入力電圧	DC24V
使用環境	屋内外(結露無きこと) IP67
材質(本体)	ポリウレタン樹脂, アルミニウム
保管温度	-30℃ ~ 85℃
周囲温度	-25℃ ~ 50℃ (HEC 20は45℃, HEC 32は35℃)
オプション品	レール, クリップ, ロック, シールド, 電源ケーブル
適合基準・規格	IP67, IK10
調光	可(PWM, DALI, DMX, Casambi)
電源	要

外形図

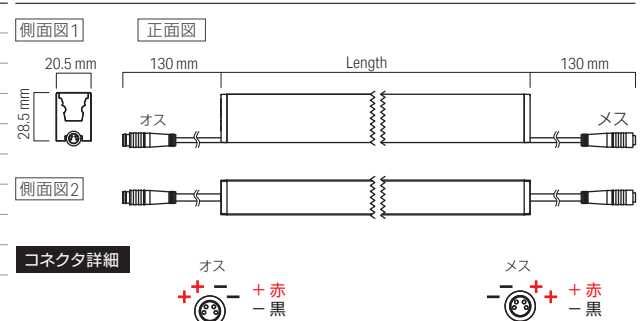

設置禁止場所

取扱説明書に沿って設置してください。
器具、屋外用製品およびリード線を
現場で切断しないでください。
リード線およびコネクタは
適切に防水処理してください。

- 浸水の可能性のある場所
- プール
- サウナなどの高温多湿

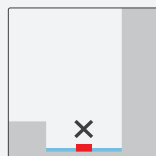

ADONIS ARCHITECTURAL White Opal IP67

乳半カバー 単色

Select 5 → 取付部材

1 内部取付クリップ

型番 SH, SV

型番(別売) 13000202

価格 ¥1,400

灯具付属品

ワッシャー付属

穴加工済み

推奨ビス: M4ナベビス

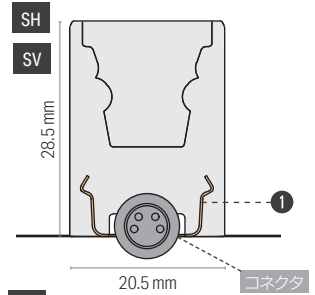
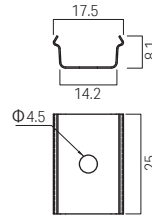

2 縦付用落下防止ロックセット

型番 SV

型番(別売) 13000287

価格 ¥1,800

灯具付属品

取付ネジ付属

縦付け時に1と併用

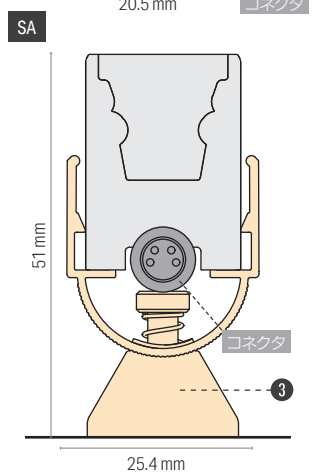
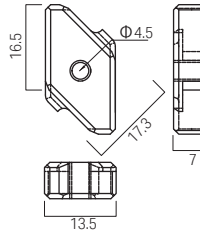

3 可変取付クリップ

型番 SA

型番(別売) 13000265-SL

価格 ¥7,600

灯具付属品

穴加工済み

推奨ビス: M4ナベビス(長さ6mm以上)

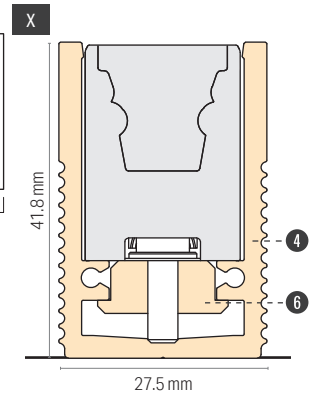
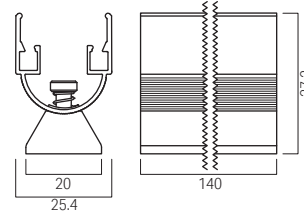

4 屋内用埋め込みレール

型番 X

型番(別売) 10000639-1m

価格 ¥12,800

ワッシャー付属

穴加工済み

推奨ビス: M4ナベビス

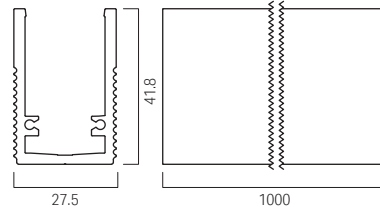

5 埋め込みレール用エンドキャップセット レール使用時必須

型番 11000310-SIL

価格 ¥5,600 2セット/袋

エンドキャップ、ネジ、シーリングプラグ

埋め込みレールの端部を覆うために必要



6 埋め込みレール用クリップセット レール使用時必須

型番 13000504

価格 ¥4,000 1セット/袋

内部取付クリップ、埋め込みレール用ロック、ネジ、ワッシャー

埋め込みレールに灯具をセットする際に必要



7 埋め込みレール用ジョイントプレート

型番 13000503

価格 ¥2,400

埋め込みレールを連結して設置する際に必要

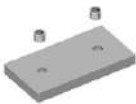

8 ADONIS ARCHITECTURAL用メンテナンスツール

型番 13100032

価格 ¥7,800

埋め込みレールから灯具を外すときに使用



9 グレアカットシールド

型番 白 10000622-RAL9003-1m

黒 10000622-RAL9005-1m

グレー 10000622-RAL9022-1m

価格 ¥9,500

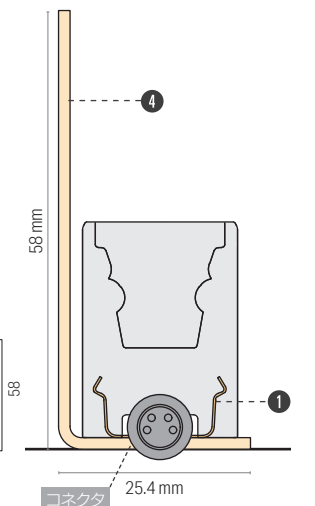
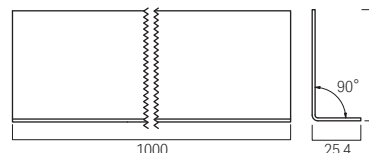

電源ケーブル・送り配線ケーブル

必須

灯具の点灯には、ケーブルが必要です。

VarioCon メス Mono 2 x 0.34mm², 115mm IP67

型番 15000071

価格 ¥2,400

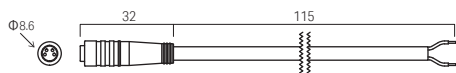

ケーブル詳細

+ 赤

- 黒



VarioCon 端子コネクタ保護キャップ

型番 15000115

価格 ¥200

電源から灯具末端までの距離 (A から A' まで)

ケーブルの種類	HEC 04	HEC 06	HEC 11	HEC 15	HEC 20	HEC 32
ケーブルのサイズ	4 W/m	6 W/m	11 W/m	15 W/m	20 W/m	32 W/m
1.25 sq	24 m	20 m	14 m	12 m	10 m	8 m
2 sq	31 m	26 m	18 m	15 m	13 m	10 m

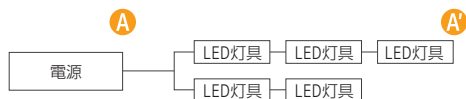

電源

屋内用

- ① ルーチ・オリレガ 30W 電源 24V
型番 LPSOL-030-24-ND-I
価格 ¥12,000
- ② ルーチ・オリレガ 75W 電源 24V
型番 LPSOL-075-24-ND-I
価格 ¥14,000
- ③ ルーチ・オリレガ 145W 電源 24V
型番 LPSOL-145-24-ND-I
価格 ¥20,000

屋外用

- ④ 屋外用電源 60W
型番 FDCV0247E1LI
価格 ¥32,000
- ⑤ 屋外用電源 100W
型番 FDCV024AE1KV
価格 ¥41,000
- ⑥ 屋外用電源 150W
型番 FDCV024EE1KV
価格 ¥49,000

電源の選定

* = 複数系統の場合 *2 = 負荷容量…屋内用 70% / 屋外用 80%

電源	最大負荷容量時 (W)*2	HEC 04	HEC 06	HEC 11	HEC 15	HEC 20	HEC 32
屋内用 ①	30 W 21.0 W	5.3 m	3.5 m	1.9 m	1.4 m	1.1 m	0.7 m
屋内用 ②	75 W 52.5 W	13.2 m*	8.8 m	4.8 m	3.5 m	2.7 m	1.7 m
屋内用 ③	145 W 105.0 W	26.3 m*	17.5 m*	9.5 m*	7.0 m*	5.3 m*	3.3 m
屋外用 ④	60 W 48.0 W	12.0 m	8.0 m	4.4 m	3.2 m	2.1 m	1.5 m
屋外用 ⑤	100 W 80.0 W	20.0 m*	13.4 m	7.3 m	5.4 m	4.0 m	2.5 m
屋外用 ⑥	150 W 120.0 W	30.0 m*	20.0 m*	10.9 m*	8.0 m*	6.0 m*	3.8 m*

コントローラー



ルーチ・PWM ライトコントローラー

型番 LLC-PLC-A

価格 ¥26,000



ルーチ・10ステップコントローラー

型番 LLC-PSC5A

価格 ¥21,000

調光ドライバー



ルーチ・PWM 調光ドライバー 5A LP1

型番 LLC-PWM5A-LP1

価格 ¥18,000

ドライバー使用の際には、別途30W電源が必要

ADONIS ARCHITECTURAL White Opal IP67

乳半カバー 単色

特注一覧表

灯具長(mm)	HEC 04 _ 4W/m				HEC 06 _ 6W/m				HEC 11 _ 11W/m			
	価格			消費電力(W)	価格			消費電力(W)	価格			消費電力(W)
	オプション品種別				オプション品種別				オプション品種別			
	SH/SV	SA	X		SH/SV	SA	X		SH/SV	SA	X	
264	¥34,000	¥41,000	¥34,000	1.0	¥37,000	¥42,000	¥35,000	1.4	¥39,000	¥44,000	¥36,000	2.6
327	¥34,000	¥41,000	¥34,000	1.3	¥37,000	¥42,000	¥35,000	1.7	¥39,000	¥44,000	¥36,000	3.2
389	¥34,000	¥41,000	¥34,000	1.5	¥37,000	¥42,000	¥35,000	2.1	¥39,000	¥44,000	¥36,000	3.8
452	¥34,000	¥41,000	¥34,000	1.8	¥37,000	¥42,000	¥35,000	2.4	¥39,000	¥44,000	¥36,000	4.5
514	¥52,000	¥62,000	¥51,000	2.0	¥55,000	¥64,000	¥53,000	2.8	¥58,000	¥67,000	¥55,000	5.1
577	¥52,000	¥62,000	¥51,000	2.3	¥55,000	¥64,000	¥53,000	3.1	¥58,000	¥67,000	¥55,000	5.7
639	¥52,000	¥62,000	¥51,000	2.5	¥55,000	¥64,000	¥53,000	3.4	¥58,000	¥67,000	¥55,000	6.4
702	¥52,000	¥62,000	¥51,000	2.8	¥55,000	¥64,000	¥53,000	3.8	¥58,000	¥67,000	¥55,000	7.0
764	¥70,000	¥83,000	¥68,000	3.0	¥73,000	¥86,000	¥71,000	4.1	¥77,000	¥90,000	¥74,000	7.7
827	¥70,000	¥83,000	¥68,000	3.3	¥73,000	¥86,000	¥71,000	4.5	¥77,000	¥90,000	¥74,000	8.3
889	¥70,000	¥83,000	¥68,000	3.5	¥73,000	¥86,000	¥71,000	4.8	¥77,000	¥90,000	¥74,000	8.9
952	¥70,000	¥83,000	¥68,000	3.8	¥73,000	¥86,000	¥71,000	5.2	¥77,000	¥90,000	¥74,000	9.6
1014	¥88,000	¥104,000	¥85,000	4.0	¥91,000	¥108,000	¥89,000	5.5	¥96,000	¥113,000	¥93,000	10.2
1077	¥88,000	¥104,000	¥85,000	4.3	¥91,000	¥108,000	¥89,000	5.8	¥96,000	¥113,000	¥93,000	10.8
1139	¥88,000	¥104,000	¥85,000	4.5	¥91,000	¥108,000	¥89,000	6.2	¥96,000	¥113,000	¥93,000	11.5
1202	¥88,000	¥104,000	¥85,000	4.8	¥91,000	¥108,000	¥89,000	6.5	¥96,000	¥113,000	¥93,000	12.1
1264	¥106,000	¥125,000	¥102,000	5.0	¥109,000	¥130,000	¥107,000	6.9	¥115,000	¥136,000	¥112,000	12.8
1327	¥106,000	¥125,000	¥102,000	5.3	¥109,000	¥130,000	¥107,000	7.2	¥115,000	¥136,000	¥112,000	13.4
1389	¥106,000	¥125,000	¥102,000	5.5	¥109,000	¥130,000	¥107,000	7.6	¥115,000	¥136,000	¥112,000	14.0
1452	¥106,000	¥125,000	¥102,000	5.8	¥109,000	¥130,000	¥107,000	7.9	¥115,000	¥136,000	¥112,000	14.7
1514	¥124,000	¥146,000	¥119,000	6.0	¥127,000	¥152,000	¥125,000	8.3	¥134,000	¥159,000	¥131,000	15.3
1577	¥124,000	¥146,000	¥119,000	6.3	¥127,000	¥152,000	¥125,000	8.6	¥134,000	¥159,000	¥131,000	15.9
1639	¥124,000	¥146,000	¥119,000	6.5	¥127,000	¥152,000	¥125,000	8.9	¥134,000	¥159,000	¥131,000	16.6
1702	¥124,000	¥146,000	¥119,000	6.8	¥127,000	¥152,000	¥125,000	9.3	¥134,000	¥159,000	¥131,000	17.2
1764	¥142,000	¥167,000	¥136,000	7.0	¥145,000	¥174,000	¥143,000	9.6	¥153,000	¥182,000	¥150,000	17.9
1827	¥142,000	¥167,000	¥136,000	7.3	¥145,000	¥174,000	¥143,000	10.0	¥153,000	¥182,000	¥150,000	18.5

特注一覧表

灯具長(mm)	HEC 15 _ 15W/m			消費電力(W)	HEC 20 _ 20W/m			消費電力(W)	HEC 32 _ 32W/m			消費電力(W)
	価格				価格				価格			
	オプション品種別				オプション品種別				オプション品種別			
SH/SV	SA	X	SH/SV	SA	X	SH/SV	SA	X				
264	¥41,000	¥48,000	¥41,000	3.7	¥45,000	¥50,000	¥43,000	4.7	¥48,000	¥55,000	¥47,000	7.8
327	¥41,000	¥48,000	¥41,000	4.6	¥45,000	¥50,000	¥43,000	5.9	¥48,000	¥55,000	¥47,000	9.8
389	¥41,000	¥48,000	¥41,000	5.5	¥45,000	¥50,000	¥43,000	7.1	¥48,000	¥55,000	¥47,000	11.7
452	¥41,000	¥48,000	¥41,000	6.4	¥45,000	¥50,000	¥43,000	8.3	¥48,000	¥55,000	¥47,000	13.7
514	¥62,000	¥72,000	¥61,000	7.3	¥67,000	¥76,000	¥65,000	9.5	¥73,000	¥83,000	¥71,000	15.6
577	¥62,000	¥72,000	¥61,000	8.2	¥67,000	¥76,000	¥65,000	10.6	¥73,000	¥83,000	¥71,000	17.6
639	¥62,000	¥72,000	¥61,000	9.1	¥67,000	¥76,000	¥65,000	11.8	¥73,000	¥83,000	¥71,000	19.5
702	¥62,000	¥72,000	¥61,000	10.0	¥67,000	¥76,000	¥65,000	13.0	¥73,000	¥83,000	¥71,000	21.5
764	¥83,000	¥96,000	¥81,000	11.0	¥89,000	¥102,000	¥87,000	14.2	¥98,000	¥111,000	¥95,000	23.4
827	¥83,000	¥96,000	¥81,000	11.9	¥89,000	¥102,000	¥87,000	15.4	¥98,000	¥111,000	¥95,000	25.4
889	¥83,000	¥96,000	¥81,000	12.8	¥89,000	¥102,000	¥87,000	16.5	¥98,000	¥111,000	¥95,000	27.3
952	¥83,000	¥96,000	¥81,000	13.7	¥89,000	¥102,000	¥87,000	17.7	¥98,000	¥111,000	¥95,000	29.3
1014	¥104,000	¥120,000	¥101,000	14.6	¥111,000	¥128,000	¥109,000	18.9	¥123,000	¥139,000	¥119,000	31.2
1077	¥104,000	¥120,000	¥101,000	15.5	¥111,000	¥128,000	¥109,000	20.1	¥123,000	¥139,000	¥119,000	33.2
1139	¥104,000	¥120,000	¥101,000	16.4	¥111,000	¥128,000	¥109,000	21.3	¥123,000	¥139,000	¥119,000	35.1
1202	¥104,000	¥120,000	¥101,000	17.3	¥111,000	¥128,000	¥109,000	22.5	¥123,000	¥139,000	¥119,000	37.1
1264	¥125,000	¥144,000	¥121,000	18.3	¥133,000	¥154,000	¥131,000	23.6	¥148,000	¥167,000	¥143,000	39.0
1327	¥125,000	¥144,000	¥121,000	19.2	¥133,000	¥154,000	¥131,000	24.8	¥148,000	¥167,000	¥143,000	41.0
1389	¥125,000	¥144,000	¥121,000	20.1	¥133,000	¥154,000	¥131,000	26.0	¥148,000	¥167,000	¥143,000	42.9
1452	¥125,000	¥144,000	¥121,000	21.0	¥133,000	¥154,000	¥131,000	27.2	¥148,000	¥167,000	¥143,000	44.9
1514	¥146,000	¥168,000	¥141,000	21.9	¥155,000	¥180,000	¥153,000	28.4	¥173,000	¥195,000	¥167,000	46.8
1577	¥146,000	¥168,000	¥141,000	22.8	¥155,000	¥180,000	¥153,000	29.5	¥173,000	¥195,000	¥167,000	48.8
1639	¥146,000	¥168,000	¥141,000	23.7	¥155,000	¥180,000	¥153,000	30.7	¥173,000	¥195,000	¥167,000	50.7
1702	¥146,000	¥168,000	¥141,000	24.6	¥155,000	¥180,000	¥153,000	31.9	¥173,000	¥195,000	¥167,000	52.7
1764	¥167,000	¥192,000	¥161,000	25.6	¥177,000	¥206,000	¥175,000	33.1	¥198,000	¥223,000	¥191,000	54.6
1827	¥167,000	¥192,000	¥161,000	26.5	¥177,000	¥206,000	¥175,000	34.3	¥198,000	¥223,000	¥191,000	56.6

ADONIS ARCHITECTURAL IQ White Opal IP67

乳半カバー 調色

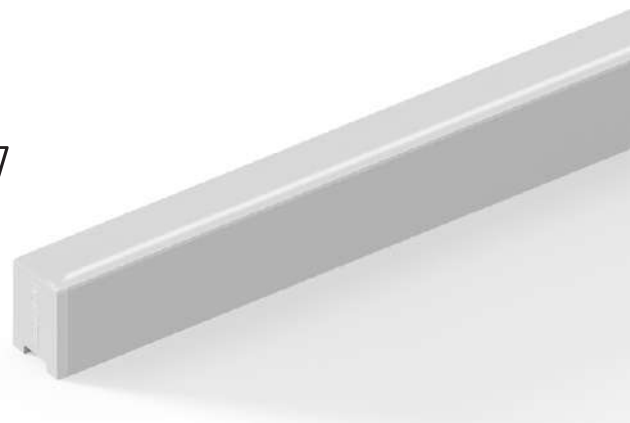
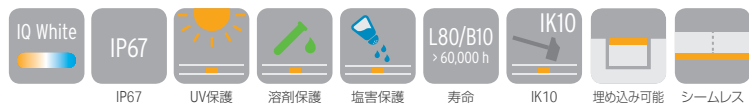

型番 Select を埋めて、オリジナルの灯具を作りましょう

シリーズ名	Select 1	Select 2	Select 3	Select 4	カバー	ケーブル仕様	灯具末端仕様	Select 5	保護等級
	LEDテープの種類	色温度	灯具長	本体色				取付部材	
ADONIS ARCHITECTURAL	IQW HD__	2138	_____	__	OL	DC	M	__	IP67
	12W/m: 12 24W/m: 24	2100K-3800K :2138	264 - 1827 P.113参照	白: W 黒: B グレー: G	乳半カバー : OL	両側コネクタ : DC	ハーフカバー : M	直付け・埋め込み: SH 壁縦付け: SV 壁直付け(角度可変): SA 床埋め込み: X	

個別仕様

		IQ White (調色)	
		暗め(低出力)	明るめ(高出力)
Select 1 LEDテープの種類	価格(灯具長952)		
	取付部材 SH/SV	¥ 105,000	¥ 112,000
	取付部材 SA	¥ 118,000	¥ 125,000
	取付部材 X	¥ 103,000	¥ 110,000
	消費電力(W/m) ^A	12	24
	最大直列連結数(m)	5	4
	消費効率(lm/W) ^A	33	35
Select 2 光源色(色温度)	色型番	Ra 90	光束(lm/m) ^A
	● W921	2100 K	270 550
	● W938	3800 K	320 700
	フル点灯	590	1,250

^A記載のデータはティピカル値です。製造工程および電気部品の許容差によって、光束および電力の数値は最大で10%変化します。

共通仕様

入力電圧	DC24V
使用環境	屋内外(結露無きこと) IP67
材質(本体)	ポリウレタン樹脂, アルミニウム
保管温度	-30℃~85℃
周囲温度	-25℃~50℃(HD24は40℃)
オプション品	レール, クリップ, ロック, シールド, 電源ケーブル
適合基準・規格	IP67, IK10
調光	可(PWM, DALI, DMX, Casambi)
電源	要

外形図

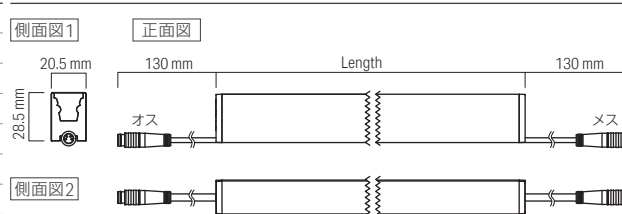

コネクタ詳細



設置禁止場所

取扱説明書に沿って設置してください。
器具、屋外用製品およびリード線を
現場で切断しないでください。
リード線およびコネクタは
適切に防水処理してください。

- 浸水の可能性がある場所
- プール
- サウナなどの高温多湿

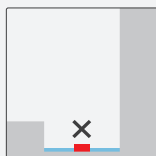

Select 3 → 灯具長

12W, 24W / 264mm - 1827mm

-	389	889	1389
-	452	952	1452
-	514	1014	1514
-	577	1077	1577
-	639	1139	1639
-	702	1202	1702
264	764	1264	1764
327	827	1327	1827

サイズごとの消費電力・価格はP.116をご参照ください

Select 4 → 本体色

W
白G
グレーB
黒

Select 5 → 取付部材 P.114 参照

ADONIS ARCHITECTURAL IQ White Opal IP67

乳半カバー 調色

Select 5 → 取付部材

① 内部取付クリップ

型番 SH, SV

型番(別売) 13000202

価格 ¥1,400

灯具付属品

ワッシャー付属

穴加工済み

推奨ビス: M4ナベビス

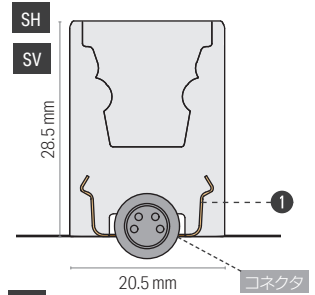
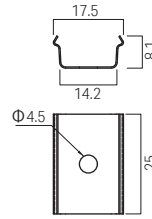

② 縦付用落下防止ロックセット

型番 SV

型番(別売) 13000287

価格 ¥1,800

灯具付属品

取付ネジ付属

縦付け時に①と併用

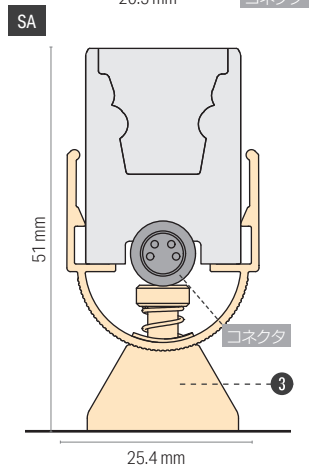
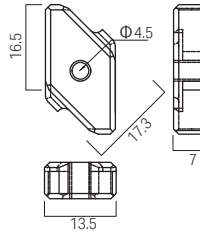

③ 可変取付クリップ

型番 SA

型番(別売) 13000265-SL

価格 ¥7,600

灯具付属品

穴加工済み

推奨ビス: M4ナベビス(長さ6mm以上)

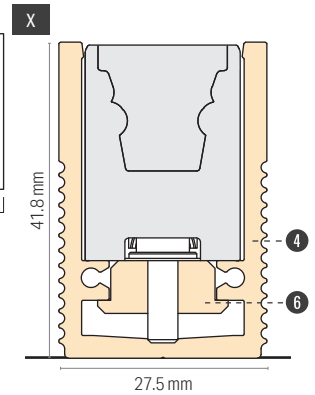
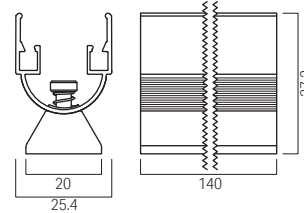

④ 屋内用埋め込みレール

型番 X

型番(別売) 10000639-1m

価格 ¥12,800

ワッシャー付属

穴加工済み

推奨ビス: M4ナベビス

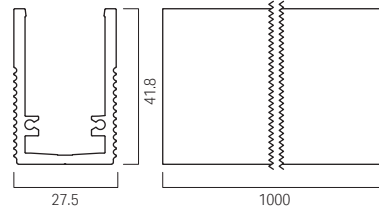

⑤ 埋め込みレール用エンドキャップセット レール使用時必須

型番 11000310-SIL

価格 ¥5,600 2セット/袋

エンドキャップ、ネジ、シーリングプラグ

埋め込みレールの端部を覆うために必要



⑥ 埋め込みレール用クリップセット レール使用時必須

型番 13000504

価格 ¥4,000 1セット/袋

内部取付クリップ、埋め込みレール用ロック、ネジ、ワッシャー

埋め込みレールに灯具をセットする際に必要



⑦ 埋め込みレール用ジョイントプレート

型番 13000503

価格 ¥2,400

埋め込みレールを連結して設置する際に必要

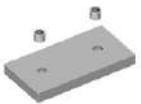

⑧ ADONIS ARCHITECTURAL用メンテナンスツール

型番 13100032

価格 ¥7,800

埋め込みレールから灯具を外すときに使用



⑨ グレアカットシールド

型番 白 10000622-RAL9003-1m

黒 10000622-RAL9005-1m

グレー 10000622-RAL9022-1m

価格 ¥9,500

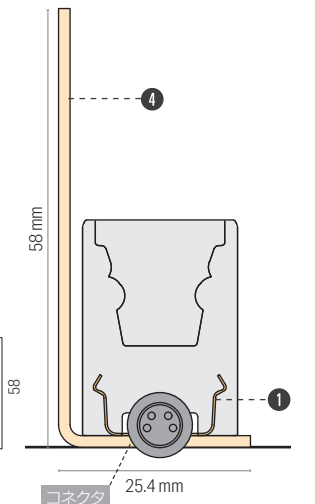
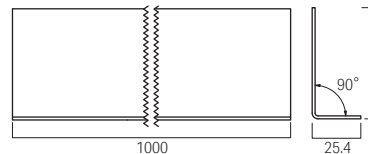

電源ケーブル・送り配線ケーブル

必須

灯具の点灯には、ケーブルが必要です。

VarioCon メス IQ 4x0.25mm², 1m IP67

型番 15000272

価格 ¥4,300

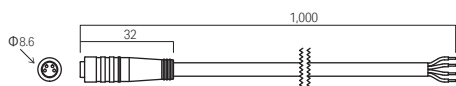

ケーブル詳細

+ 赤
+ 白
- W921
- W938

VarioCon 端部コネクタ保護キャップ

型番 15000115

価格 ¥200

電源

屋内用

① ルーチ・オリレガ 30W 電源 24V
型番 LPSOL-030-24-ND-I
価格 ¥12,000② ルーチ・オリレガ 75W 電源 24V
型番 LPSOL-075-24-ND-I
価格 ¥14,000③ ルーチ・オリレガ 145W 電源 24V
型番 LPSOL-145-24-ND-I
価格 ¥20,000

屋外用

④ 屋外用電源 60W
型番 FDCV0247E1LI
価格 ¥32,000⑤ 屋外用電源 100W
型番 FDCV024AE1KV
価格 ¥41,000⑥ 屋外用電源 150W
型番 FDCV024EE1KV
価格 ¥49,000

コントローラー



ルーチ・PWM 2ch フェーダーコントローラー トフ用

型番 LLC-PFC2CH-T

価格 ¥42,000



ルーチ・PWM ライトコントローラー トフ用

型番 LLC-PLC-T

価格 ¥60,000



ルーチ・マルチコントローラー用スイッチ トフ用

型番 LLC-MFC-SWC

価格 ¥96,000

セットで使用



ルーチ・マルチコントローラー

型番 LLC-MFC-11

価格 ¥240,000

電源から灯具末端までの距離 (A から A' まで)

ケーブルのサイズ	テーブルライトの種類	
	HD12 12 W/m	HD24 24 W/m
1.25 sq	15 m	9 m
2 sq	21 m	12 m

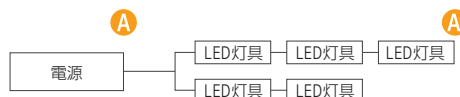

電源の選定

* = 複数系統の場合 *2 = 負荷容量…屋内用 70% / 屋外用 80%

電源	最大負荷 容量時 (W)*2	ケーブルの種類	
		HD12 12 W/m	HD24 24 W/m
屋内用	① 30W	21.0W	1.8m / 0.9m
	② 75W	52.5W	4.4m / 2.2m
	③ 145W	105.0W	8.8m* / 4.4m*
屋外用	④ 60W	48.0W	4.0m / 2.0m
	⑤ 100W	80.0W	6.7m* / 3.4m
	⑥ 150W	120.0W	10.0m* / 5.0m*

調光ドライバー



ルーチ・PWM 調光ドライバー 5A トフ用

型番 LLC-PWM5A-T

価格 ¥36,000

ドライバー使用の際には、
別途30W電源が必要

ADONIS ARCHITECTURAL IQ White Opal IP67

乳半カバー 調色

特注一覧表

灯具長(mm)	HD12_12W/m				HD24_24W/m			
	価格 オプション品種別			消費電力(W)	価格 オプション品種別			消費電力(W)
	SH/SV	SA	X		SH/SV	SA	X	
264	¥53,000	¥58,000	¥51,000	3.0	¥56,000	¥63,000	¥54,000	6.0
327	¥53,000	¥58,000	¥51,000	3.8	¥56,000	¥63,000	¥54,000	7.5
389	¥53,000	¥58,000	¥51,000	4.5	¥56,000	¥63,000	¥54,000	9.0
452	¥53,000	¥58,000	¥51,000	5.3	¥56,000	¥63,000	¥54,000	10.5
514	¥79,000	¥88,000	¥77,000	6.0	¥84,000	¥94,000	¥82,000	12.0
577	¥79,000	¥88,000	¥77,000	6.8	¥84,000	¥94,000	¥82,000	13.5
639	¥79,000	¥88,000	¥77,000	7.5	¥84,000	¥94,000	¥82,000	15.0
702	¥79,000	¥88,000	¥77,000	8.3	¥84,000	¥94,000	¥82,000	16.5
764	¥105,000	¥118,000	¥103,000	9.0	¥112,000	¥125,000	¥110,000	18.0
827	¥105,000	¥118,000	¥103,000	9.8	¥112,000	¥125,000	¥110,000	19.5
889	¥105,000	¥118,000	¥103,000	10.5	¥112,000	¥125,000	¥110,000	21.0
952	¥105,000	¥118,000	¥103,000	11.3	¥112,000	¥125,000	¥110,000	22.5
1014	¥131,000	¥148,000	¥129,000	12.0	¥140,000	¥156,000	¥138,000	24.0
1077	¥131,000	¥148,000	¥129,000	12.8	¥140,000	¥156,000	¥138,000	25.5
1139	¥131,000	¥148,000	¥129,000	13.5	¥140,000	¥156,000	¥138,000	27.0
1202	¥131,000	¥148,000	¥129,000	14.3	¥140,000	¥156,000	¥138,000	28.5
1264	¥157,000	¥178,000	¥155,000	15.0	¥168,000	¥187,000	¥166,000	30.0
1327	¥157,000	¥178,000	¥155,000	15.8	¥168,000	¥187,000	¥166,000	31.5
1389	¥157,000	¥178,000	¥155,000	16.5	¥168,000	¥187,000	¥166,000	33.0
1452	¥157,000	¥178,000	¥155,000	17.3	¥168,000	¥187,000	¥166,000	34.5
1514	¥183,000	¥208,000	¥181,000	18.0	¥196,000	¥218,000	¥194,000	36.0
1577	¥183,000	¥208,000	¥181,000	18.8	¥196,000	¥218,000	¥194,000	37.5
1639	¥183,000	¥208,000	¥181,000	19.5	¥196,000	¥218,000	¥194,000	39.0
1702	¥183,000	¥208,000	¥181,000	20.3	¥196,000	¥218,000	¥194,000	40.5
1764	¥209,000	¥238,000	¥207,000	21.0	¥224,000	¥249,000	¥222,000	42.0
1827	¥209,000	¥238,000	¥207,000	21.8	¥224,000	¥249,000	¥222,000	43.5

VENUS family IP67

VENUS True Color family IP67

ADONIS ARCHITECTURAL IP67 調色  乳半カベ

OCEANOS IP67

NEPTUNE IP68

ADONIS ARCHITECTURAL RGB Opal IP67

乳半カバー フルカラー (RGB)

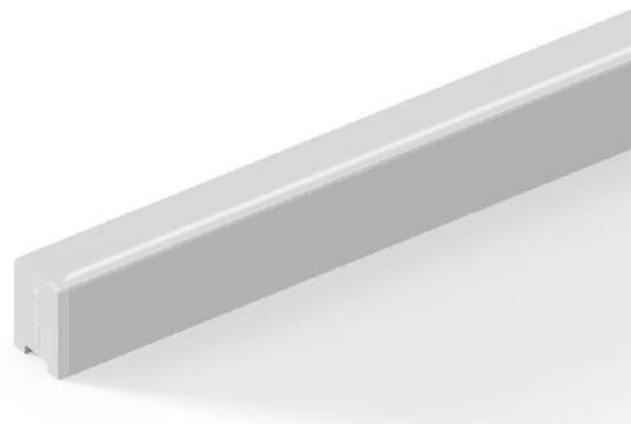
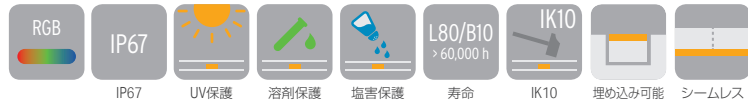

型番

Select

を埋めて、オリジナルの灯具を作りましょう

シリーズ名	LEDテープの種類	Select 1	Select 2	カバー	ケーブル仕様	灯具末端仕様	Select 3	保護等級
		灯具長	本体色				取付部材	
ADONIS ARCHITECTURAL	RGB HD20	---	---	OL	DC	M	---	IP67
		264 - 1827 P.119参照	白:W 黒:B グレー:G	乳半カバー :OL	両側コネクタ :DC	ハーフカバー :M	直付け・埋め込み:SH 壁縦付け:SV 壁直付け(角度可変):SA 床埋め込み:X	

個別仕様

LEDテープの種類		RGB(フルカラー)
価格(灯具長952)		HD20
取付部材 SH/SV		¥ 109,000
取付部材 SA		¥ 122,000
取付部材 X		¥ 107,000
消費電力(W/m) ^A		20
最大直列連結数(m)		4
消費効率(lm/W) ^A		15
光源色(色温度)		
色型番		光束(lm/m) ^A
● R	Red	70
● G	Green	180
● B	Blue	50
	フル点灯	300

^A記載のデータはティピカル値です。製造工程および電気部品の許容差によって、光束および電力の数値は最大で10%変化します。

共通仕様

入力電圧	DC24V
使用環境	屋内外(結露無きこと) IP67
材質(本体)	ポリウレタン樹脂, アルミニウム
保管温度	-30℃~85℃
周囲温度	-25℃~40℃
オプション品	レール, クリップ, ロック, シールド, 電源ケーブル
適合基準・規格	IP67, IK10
調光	可(DMX, DALI, PWM, Casambi)
電源	要

外形図

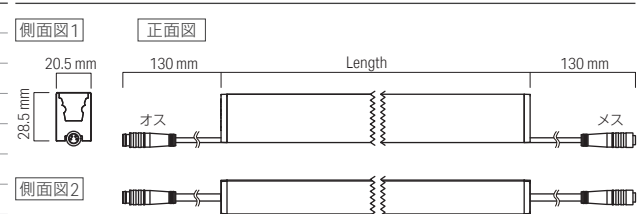

コネクタ詳細



設置禁止場所

取扱説明書に沿って設置してください。
器具、屋外用製品およびリード線を
現場で切断しないでください。
リード線およびコネクタは
適切に防水処理してください。

- 浸水の可能性のある場所
- プール
- サウナなどの高温多湿

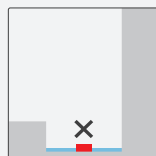

Select 1 → 灯具長

20W / 264mm - 1827mm

-	389	889	1389
-	452	952	1452
-	514	1014	1514
-	577	1077	1577
-	639	1139	1639
-	702	1202	1702
264	764	1264	1764
327	827	1327	1827

サイズごとの消費電力・価格はP.122をご参照ください

Select 2 → 本体色

W
白G
グレーB
黒

Select 3 → 取付部材 P.120 参照

ADONIS ARCHITECTURAL RGB Opal IP67

乳半カバー フルカラー (RGB)

Select 5 → 取付部材

① 内部取付クリップ

型番 SH, SV

型番(別売) 13000202

価格 ¥1,400

灯具付属品

ワッシャー付属

穴加工済み

推奨ビス: M4ナベビス

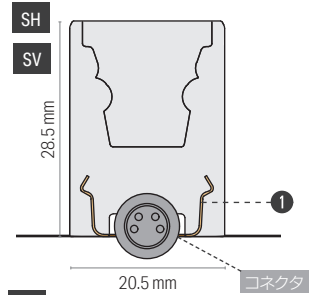
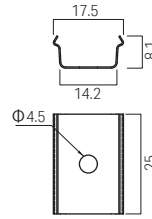

② 縦付用落下防止ロックセット

型番 SV

型番(別売) 13000287

価格 ¥1,800

灯具付属品

取付ネジ付属

縦付け時に①と併用

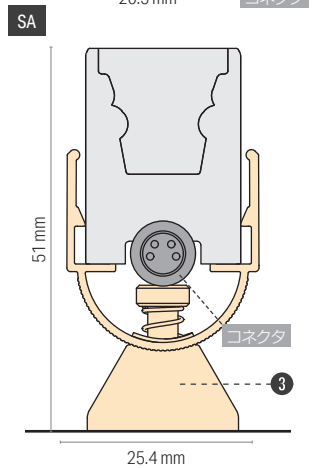
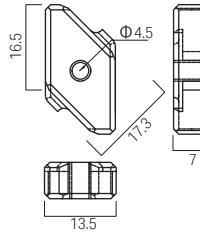

③ 可変取付クリップ

型番 SA

型番(別売) 13000265-SL

価格 ¥7,600

灯具付属品

穴加工済み

推奨ビス: M4ナベビス(長さ6mm以上)

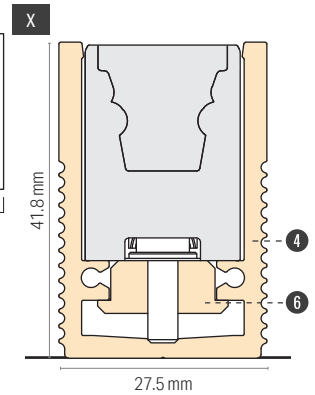
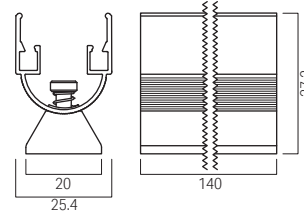

④ 屋内用埋め込みレール

型番 X

型番(別売) 10000639-1m

価格 ¥12,800

ワッシャー付属

穴加工済み

推奨ビス: M4ナベビス

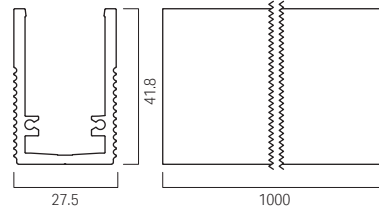

⑤ 埋め込みレール用エンドキャップセット レール使用時必須

型番 11000310-SIL

価格 ¥5,600 2セット/袋

エンドキャップ、ネジ、シーリングプラグ

埋め込みレールの端部を覆うために必要

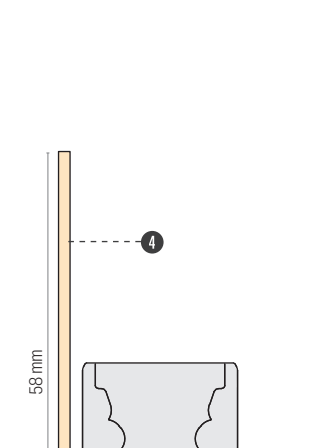

⑥ 埋め込みレール用クリップセット レール使用時必須

型番 13000504

価格 ¥4,000 1セット/袋

内部取付クリップ、埋め込みレール用ロック、ネジ、ワッシャー

埋め込みレールに灯具をセットする際に必要



⑦ 埋め込みレール用ジョイントプレート

型番 13000503

価格 ¥2,400

埋め込みレールを連結して設置する際に必要

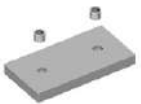

⑧ ADONIS ARCHITECTURAL用メンテナンスツール

型番 13100032

価格 ¥7,800

埋め込みレールから灯具を外すときに使用



⑨ グレアカットシールド

型番 白 10000622-RAL9003-1m

黒 10000622-RAL9005-1m

グレー 10000622-RAL9022-1m

価格 ¥9,500

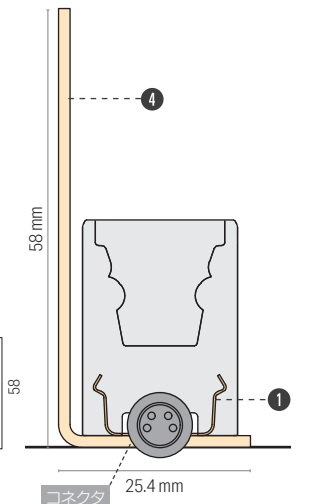
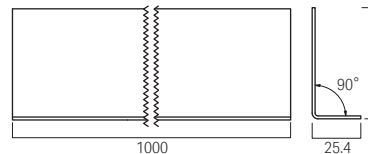

電源ケーブル・送り配線ケーブル

必須

灯具の点灯には、ケーブルが必要です。

VarioCon メス RGB 4x0.25mm², 115mm IP67

型番 15000094

価格 ¥3,100

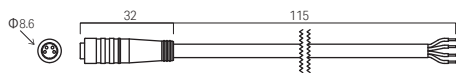

ケーブル詳細

+ 白
 - 赤
 - 緑
 - 青

電源から灯具末端までの距離 (A から A' まで)

ケーブルのサイズ	ケーブルの種類	HD20 20 W/m
1.25 sq		11 m
2 sq		15 m



VarioCon 端部コネクタ保護キャップ

型番 15000115

価格 ¥200

電源

屋内用

① ルーチ・オリレガ 30W 電源 24V
 型番 LPSOL-030-24-ND-I
 価格 ¥12,000

② ルーチ・オリレガ 75W 電源 24V
 型番 LPSOL-075-24-ND-I
 価格 ¥14,000

③ ルーチ・オリレガ 145W 電源 24V
 型番 LPSOL-145-24-ND-I
 価格 ¥20,000

屋外用

④ 屋外用電源 60W
 型番 FDCV0247E1LI
 価格 ¥32,000

⑤ 屋外用電源 100W
 型番 FDCV024AE1KV
 価格 ¥41,000

⑥ 屋外用電源 150W
 型番 FDCV024EE1KV
 価格 ¥49,000

電源の選定

* = 複数系統の場合 *2 = 負荷容量…屋内用 70% / 屋外用 80%

電源	最大負荷 容量時 (W)*2	HD20 20 W/m	
屋内用	① 30 W	21.0 W	1.1 m
	② 75 W	52.5 W	2.7 m
	③ 145 W	105.0 W	5.3 m*
屋外用	④ 60 W	48.0 W	2.4 m
	⑤ 100 W	80.0 W	4.0 m
	⑥ 150 W	120.0 W	6.0 m*

無線ドライバー



4ch Bluetooth-PWM ドライバー

型番 CBU-PWM4

価格 オープン価格

コントローラー



DMXライトコントローラー

型番 FMU-0032C

価格 ¥140,000

調光ドライバー



DMX調光ドライバー RGB用

型番 FDM-0503DC

価格 ¥95,000

ADONIS ARCHITECTURAL RGB Opal IP67

乳半カバー フルカラー (RGB)

特注一覧表

灯具長(mm)	HD20 _ 20W/m			消費電力(W)
	SH/SV	価格 オプション品種別		
		SA	X	
264	¥55,000	¥60,000	¥53,000	5.0
327	¥55,000	¥60,000	¥53,000	6.3
389	¥55,000	¥60,000	¥53,000	7.5
452	¥55,000	¥60,000	¥53,000	8.8
514	¥82,000	¥91,000	¥80,000	10.0
577	¥82,000	¥91,000	¥80,000	11.3
639	¥82,000	¥91,000	¥80,000	12.5
702	¥82,000	¥91,000	¥80,000	13.8
764	¥109,000	¥122,000	¥107,000	15.0
827	¥109,000	¥122,000	¥107,000	16.3
889	¥109,000	¥122,000	¥107,000	17.5
952	¥109,000	¥122,000	¥107,000	18.8
1014	¥136,000	¥153,000	¥134,000	20.0
1077	¥136,000	¥153,000	¥134,000	21.3
1139	¥136,000	¥153,000	¥134,000	22.5
1202	¥136,000	¥153,000	¥134,000	23.8
1264	¥163,000	¥184,000	¥161,000	25.0
1327	¥163,000	¥184,000	¥161,000	26.3
1389	¥163,000	¥184,000	¥161,000	27.5
1452	¥163,000	¥184,000	¥161,000	28.8
1514	¥190,000	¥215,000	¥188,000	30.0
1577	¥190,000	¥215,000	¥188,000	31.3
1639	¥190,000	¥215,000	¥188,000	32.5
1702	¥190,000	¥215,000	¥188,000	33.8
1764	¥217,000	¥246,000	¥215,000	35.0
1827	¥217,000	¥246,000	¥215,000	36.3

VENUS family IP67

VENUS True Color family IP67

ADONIS ARCHITECTURAL IP67 RGB  乳牛カベ

OCEANOS IP67

NEPTUNE IP68

ADONIS ARCHITECTURAL RGBW Opal IP67

乳半カバー フルカラー (RGBW)

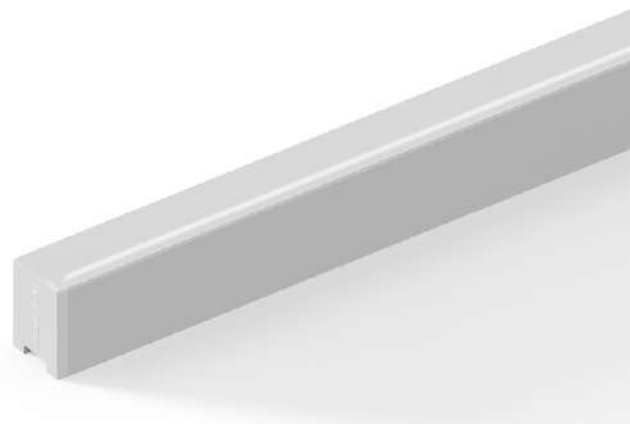
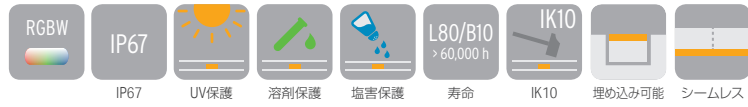

型番

Select_ を埋めて、オリジナルの灯具を作りましょう

シリーズ名	Select 1	Select 2	Select 3	Select 4	カバー	ケーブル仕様	灯具末端仕様	Select 5	保護等級
ADONIS ARCHITECTURAL	RGBW HD__	W9__	____	__	OL	DC	M	__	IP67
	20 W/m: 20 40 W/m: 40	2900K: W929 3800K: W938	264 - 1848 P.125参照	白: W 黒: B グレー: G	乳半カバー : OL	両側コネクタ : DC	ハーフカバー : M	直付け・埋め込み: SH 壁直付け: SV 壁直付け(角度可変): SA 床埋め込み: X	

個別仕様

Select 1 → LEDテープの種類	RGBW(フルカラー)		
	HD20	HD40	
価格(灯具長931)	取付部材 SH/SV ¥ 121,000	¥ 149,000	
	取付部材 SA ¥ 134,000	¥ 162,000	
	取付部材 X ¥ 118,000	¥ 147,000	
消費電力(W/m) ^A	20	40	
最大直列連結数(m)	4	2	
消費効率(lm/W) ^A	33	33	
光源色(色温度)			
色型番	光束(lm/m) ^A		
● R	Red	60	80
● G	Green	160	210
● B	Blue	30	50
	Ra 90		
● W929	2900K	400	950
● W938	3800K	410	990
	フル点灯	670	1,330

^A記載のデータはティピカル値です。製造工程および電気部品の許容差によって、光束および電力の数値は最大で10%変化します。

共通仕様

入力電圧	DC24V
使用環境	屋内外(結露無きこと) IP67
材質(本体)	ポリウレタン樹脂, アルミニウム
保管温度	-30℃~85℃
周囲温度	-25℃~40℃(HD40は35℃)
オプション品	レール, クリップ, ロック, シールド, 電源ケーブル
適合基準・規格	IP67, IK10
調光	可(DMX, DALI, PWM, Casambi)
電源	要

外形図

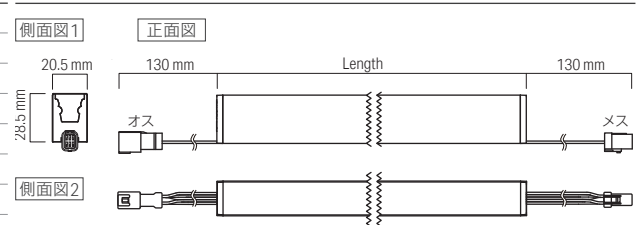

コネクタ詳細



設置禁止場所

取扱説明書に沿って設置してください。
器具、屋外用製品およびリード線を
現場で切断しないでください。
リード線およびコネクタは
適切に防水処理してください。

- 浸水の可能性がある場所
- プール
- サウナなどの高温多湿

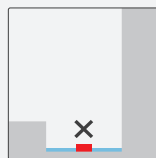

Select 3 → 灯具長

20W, 40W / 264mm - 1848mm

264	764	1264	1764
348	848	1348	1848
431	931	1431	
514	1014	1514	
598	1098	1598	
681	1181	1681	

サイズごとの消費電力・価格はP.128をご参照ください

Select 4 → 本体色

W
白G
グレーB
黒

Select 5 → 取付部材 P.126 参照

ADONIS ARCHITECTURAL RGBW Opal IP67

乳半カバー フルカラー (RGBW)

Select 5 → 取付部材

1 内部取付クリップ

型番 SH, SV

型番(別売) 13000202

価格 ¥1,400

灯具付属品

ワッシャー付属

穴加工済み

推奨ビス: M4ナベビス

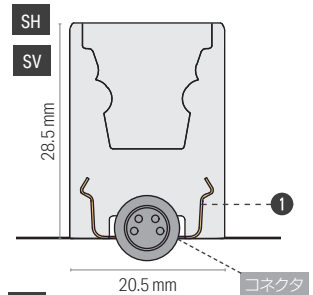
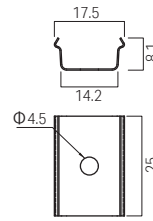

2 縦付用落下防止ロックセット

型番 SV

型番(別売) 13000287

価格 ¥1,800

灯具付属品

取付ネジ付属

縦付け時に1と併用

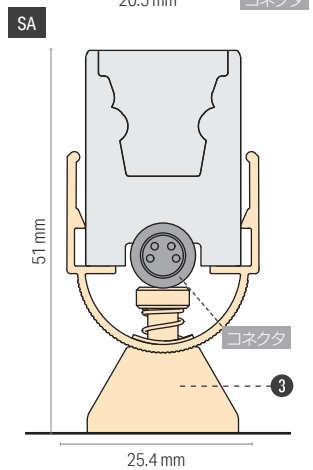
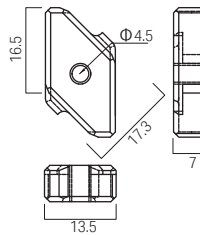

3 可変取付クリップ

型番 SA

型番(別売) 13000265-SL

価格 ¥7,600

灯具付属品

穴加工済み

推奨ビス: M4ナベビス(長さ6mm以上)

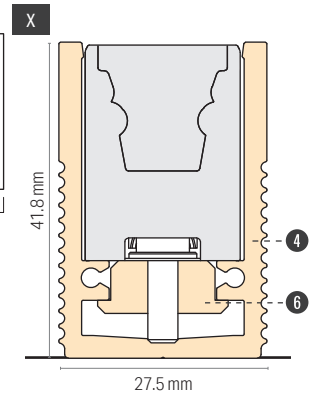
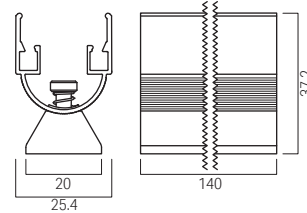

4 屋内用埋め込みレール

型番 X

型番(別売) 10000639-1m

価格 ¥12,800

ワッシャー付属

穴加工済み

推奨ビス: M4ナベビス

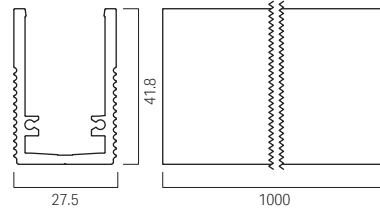

5 埋め込みレール用エンドキャップセット レール使用時必須

型番 11000310-SIL

価格 ¥5,600 2セット/袋

エンドキャップ、ネジ、シーリングプラグ

埋め込みレールの端部を覆うために必要



6 埋め込みレール用クリップセット レール使用時必須

型番 13000504

価格 ¥4,000 1セット/袋

内部取付クリップ、埋め込みレール用ロック、ネジ、ワッシャー

埋め込みレールに灯具をセットする際に必要



7 埋め込みレール用ジョイントプレート

型番 13000503

価格 ¥2,400

埋め込みレールを連結して設置する際に必要

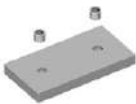

8 ADONIS ARCHITECTURAL用メンテナンスツール

型番 13100032

価格 ¥7,800

埋め込みレールから灯具を外すときに使用



9 グレアカットシールド

型番 白 10000622-RAL9003-1m

黒 10000622-RAL9005-1m

グレー 10000622-RAL9022-1m

価格 ¥9,500

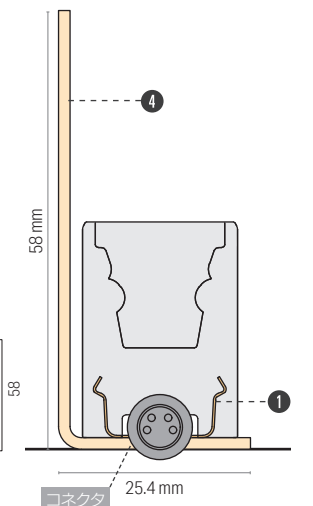
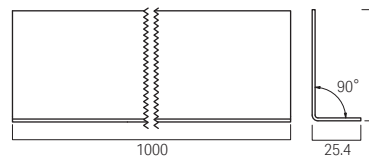

電源ケーブル・送り配線ケーブル

必須

灯具の点灯には、ケーブルが必要です。

VarioCon Mini メス 5x0.2mm², 2m IP67

型番 15000330

価格 ¥8,600

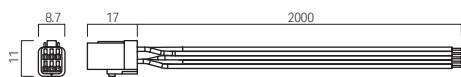

ケーブル詳細	
線の色	発光色
-青	Blue
+黒	-
-白	White
-赤	Red
-緑	Green



VarioCon RGBWメス用端子コネクタ保護キャップ

型番 15000332

価格 ¥400

電源

屋内用

① ルーチ・オリレガ 30W 電源 24V

型番 LPSOL-030-24-ND-I

価格 ¥12,000

② ルーチ・オリレガ 75W 電源 24V

型番 LPSOL-075-24-ND-I

価格 ¥14,000

③ ルーチ・オリレガ 145W 電源 24V

型番 LPSOL-145-24-ND-I

価格 ¥20,000

屋外用

④ 屋外用電源 60W

型番 FDCV0247E1LI

価格 ¥32,000

⑤ 屋外用電源 100W

型番 FDCV024AE1KV

価格 ¥41,000

⑥ 屋外用電源 150W

型番 FDCV024EE1KV

価格 ¥49,000

無線ドライバー



4ch Bluetooth-PWM ドライバー

型番 CBU-PWM4

価格 オープン価格

コントローラー



DMXライトコントローラー

型番 FMU-0032C

価格 ¥140,000

調光ドライバー



DMX調光ドライバー RGB用

型番 FDM-0503DC

価格 ¥95,000

電源から灯具末端までの距離 (A から A' まで)

ケーブルのサイズ	ケーブルの種類	
	HD20 20 W/m	HD40 40 W/m
1.25 sq	11 m	9 m
2 sq	15 m	13 m



電源の選定

* = 複数系統の場合 *2 = 負荷容量…屋内用 70% / 屋外用 80%

電源	最大負荷 容量時 (W)*2	HD20 20 W/m	HD40 40 W/m
		① 30 W	21.0 W
② 75 W	52.5 W	2.6 m*	1.4 m
③ 145 W	105.0 W	5.3 m*	2.6 m*
④ 60 W	48.0 W	2.4 m	1.2 m
⑤ 100 W	80.0 W	4.0 m	2.0 m
⑥ 150 W	120.0 W	6.0 m*	3.0 m*

ADONIS ARCHITECTURAL RGBW Opal IP67

乳半カバー フルカラー (RGBW)

特注一覧表

灯具長(mm)	HD20 _ 20W/m			消費電力(W)	HD40 _ 40W/m			消費電力(W)
	価格 オプション品種別				価格 オプション品種別			
	SH/SV	SA	X		SH/SV	SA	X	
264	¥ 61,000	¥ 66,000	¥ 58,000	5.0	¥ 75,000	¥ 80,000	¥ 73,000	10.0
348	¥ 61,000	¥ 66,000	¥ 58,000	6.7	¥ 75,000	¥ 80,000	¥ 73,000	13.4
431	¥ 61,000	¥ 66,000	¥ 58,000	8.3	¥ 75,000	¥ 80,000	¥ 73,000	16.7
514	¥ 91,000	¥ 100,000	¥ 88,000	10.0	¥ 112,000	¥ 121,000	¥ 110,000	20.0
598	¥ 91,000	¥ 100,000	¥ 88,000	12.0	¥ 112,000	¥ 121,000	¥ 110,000	24.0
681	¥ 91,000	¥ 100,000	¥ 88,000	13.6	¥ 112,000	¥ 121,000	¥ 110,000	27.3
764	¥ 121,000	¥ 134,000	¥ 118,000	15.3	¥ 149,000	¥ 162,000	¥ 147,000	30.6
848	¥ 121,000	¥ 134,000	¥ 118,000	17.0	¥ 149,000	¥ 162,000	¥ 147,000	34.0
931	¥ 121,000	¥ 134,000	¥ 118,000	18.6	¥ 149,000	¥ 162,000	¥ 147,000	37.3
1014	¥ 151,000	¥ 168,000	¥ 148,000	20.3	¥ 186,000	¥ 203,000	¥ 184,000	40.6
1098	¥ 151,000	¥ 168,000	¥ 148,000	22.0	¥ 186,000	¥ 203,000	¥ 184,000	44.0
1181	¥ 151,000	¥ 168,000	¥ 148,000	23.6	¥ 186,000	¥ 203,000	¥ 184,000	47.3
1264	¥ 181,000	¥ 202,000	¥ 178,000	25.3	¥ 223,000	¥ 244,000	¥ 221,000	50.6
1348	¥ 181,000	¥ 202,000	¥ 178,000	27.0	¥ 223,000	¥ 244,000	¥ 221,000	54.0
1431	¥ 181,000	¥ 202,000	¥ 178,000	28.6	¥ 223,000	¥ 244,000	¥ 221,000	57.3
1514	¥ 211,000	¥ 236,000	¥ 208,000	30.3	¥ 260,000	¥ 285,000	¥ 258,000	60.6
1598	¥ 211,000	¥ 236,000	¥ 208,000	32.0	¥ 260,000	¥ 285,000	¥ 258,000	64.0
1681	¥ 211,000	¥ 236,000	¥ 208,000	33.6	¥ 260,000	¥ 285,000	¥ 258,000	67.3
1764	¥ 241,000	¥ 270,000	¥ 238,000	35.3	¥ 297,000	¥ 326,000	¥ 295,000	70.6
1848	¥ 241,000	¥ 270,000	¥ 238,000	37.0	¥ 297,000	¥ 326,000	¥ 295,000	74.0

VENUS family IP67

VENUS True Color family IP67

ADONIS ARCHITECTURAL IP67 RGBW  乳牛カベ

OCEANOS IP67

NEPTUNE IP68

ADONIS ARCHITECTURAL White Optics IP67

レンズ 単色

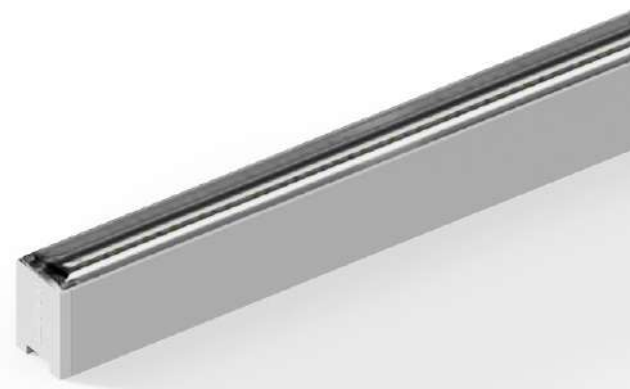
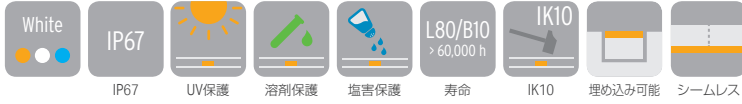

型番

Select_ を埋めて、オリジナルの灯具を作ります

シリーズ名	Select 1	Select 2	Select 3	Select 4	Select 5	ケーブル仕様	灯具末端仕様	Select 6	保護等級
ADONIS ARCHITECTURAL	LEDテープの種類 HEC_	色温度 W9_	灯具長 _	本体色 _	レンズ _	DC	M	_	IP67
	4 W/m: 04 6 W/m: 06 11 W/m: 11 15 W/m: 15 20 W/m: 20 32 W/m: 32	2700K: W927 3000K: W930 3500K: W935 4000K: W940 5000K: W950	264 - 1827 P.131参照	白: W 黒: B グレー: G	10°: 10E 30°: 30E 60°: 60E	両側コネクタ: DC	ハーフカバー: M	直付け・埋め込み: SH 壁縦付け: SV 壁直付け(角度可変): SA 床埋め込み: X	

個別仕様

Select 1	LEDテープの種類	White(単色)					
		暗め(低出力)			明るめ(高出力)		
		HEC 04	HEC 06	HEC 11	HEC 15	HEC 20	HEC 32
価格(灯具長952)	取付部材 SH / SV	¥ 70,000	¥ 73,000	¥ 77,000	¥ 83,000	¥ 89,000	¥ 98,000
	取付部材 SA	¥ 83,000	¥ 86,000	¥ 90,000	¥ 96,000	¥ 102,000	¥ 111,000
	取付部材 X	¥ 68,000	¥ 71,000	¥ 74,000	¥ 81,000	¥ 87,000	¥ 95,000
	消費電力(W/m) ^A	4	6	11	15	20	32
	最大直列連結数(m)	14	10	8	7	5	4
	消費効率(lm/W) ^A	95	98	115	117	119	114
Select 2	光源色(色温度)						
	色型番	Ra 90					
		光束(lm/m) ^A					
	● W927 2700 K	330	460	1,020	1,470	1,870	3,080
	● W930 3000 K	350	490	1,100	1,580	2,120	3,370
	● W935 3500 K	370	510	1,140	1,640	2,170	3,470
	● W940 4000 K	370	520	1,160	1,680	2,210	3,520
	● W950 5000 K	380	540	1,180	1,710	2,240	3,560

^A記載のデータはティピカル値です。製造工程および電気部品の許容差によって、光束および電力の数値は最大で10%変化します。

共通仕様

入力電圧	DC24V
使用環境	屋内外(結露無きこと) IP67
材質(本体)	ポリウレタン樹脂, アルミニウム
保管温度	-30℃ ~ 85℃
周囲温度	-25℃ ~ 50℃(HEC 20は45℃, HEC 32は35℃)
オプション品	レール, クリップ, ロック, シールド, 電源ケーブル
適合基準・規格	IP67, IK10
調光	可(PWM, DALI, DMX, Casambi)
電源	要

外形図

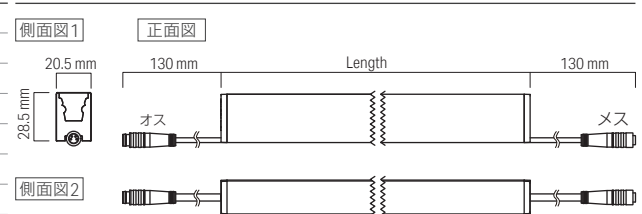

コネクタ詳細



設置禁止場所

取扱説明書に沿って設置してください。
器具、屋外用製品およびリード線を
現場で切断しないでください。
リード線およびコネクタは
適切に防水処理してください。

- 浸水の可能性がある場所
- プール
- サウナなどの高温多湿

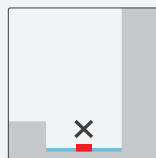

ADONIS ARCHITECTURAL White Optics IP67

レンズ 単色

Select 5 → 取付部材

① 内部取付クリップ

型番 SH, SV

型番(別売) 13000202

価格 ¥1,400

灯具付属品

ワッシャー付属

穴加工済み

推奨ビス: M4ナベビス

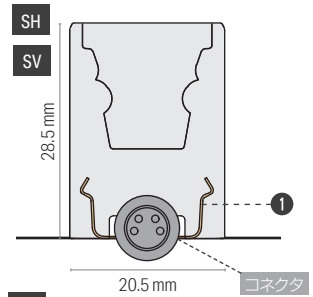
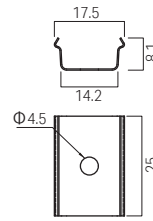

② 縦付用落下防止ロックセット

型番 SV

型番(別売) 13000287

価格 ¥1,800

灯具付属品

取付ネジ付属

縦付け時に①と併用

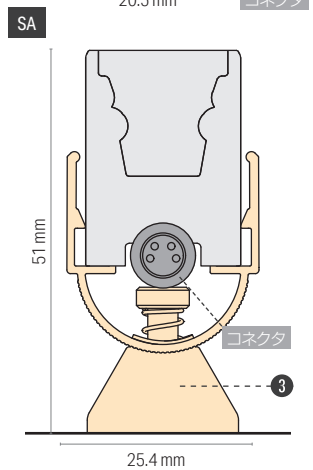
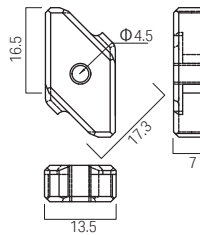

③ 可変取付クリップ

型番 SA

型番(別売) 13000265-SL

価格 ¥7,600

灯具付属品

穴加工済み

推奨ビス: M4ナベビス(長さ6mm以上)

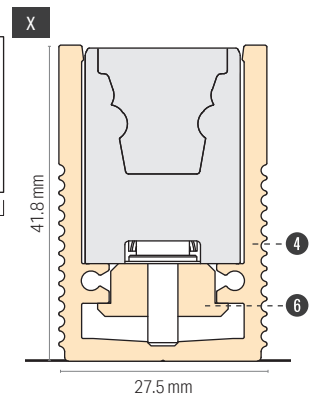
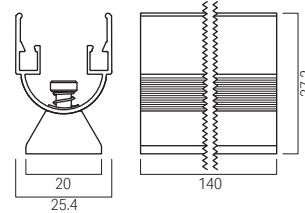

④ 屋内用埋め込みレール

型番 X

型番(別売) 10000639-1m

価格 ¥12,800

ワッシャー付属

穴加工済み

推奨ビス: M4ナベビス

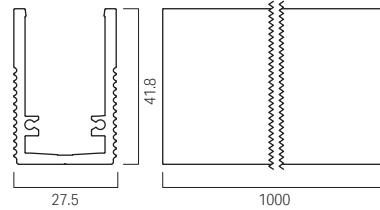

⑤ 埋め込みレール用エンドキャップセット レール使用時必須

型番 11000310-SIL

価格 ¥5,600 2セット/袋

エンドキャップ、ネジ、シーリングプラグ

埋め込みレールの端部を覆うために必要



⑥ 埋め込みレール用クリップセット レール使用時必須

型番 13000504

価格 ¥4,000 1セット/袋

内部取付クリップ、埋め込みレール用ロック、ネジ、ワッシャー

埋め込みレールに灯具をセットする際に必要



⑦ 埋め込みレール用ジョイントプレート

型番 13000503

価格 ¥2,400

埋め込みレールを連結して設置する際に必要

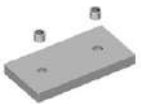

⑧ ADONIS ARCHITECTURAL用メンテナンスツール

型番 13100032

価格 ¥7,800

埋め込みレールから灯具を外すときに使用



⑨ グレアカットシールド

型番 白 10000622-RAL9003-1m

黒 10000622-RAL9005-1m

グレー 10000622-RAL9022-1m

価格 ¥9,500

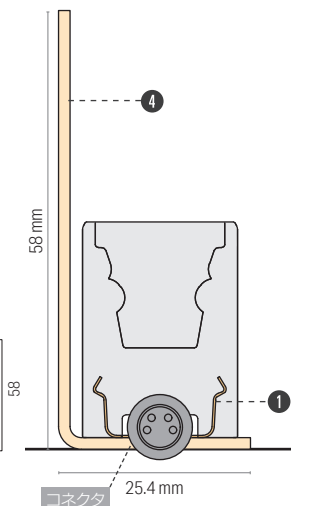
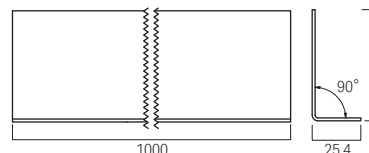

電源ケーブル・送り配線ケーブル

必須

灯具の点灯には、ケーブルが必要です。

VarioCon メス Mono 2 x 0.34mm², 115mm IP67

型番 15000071

価格 ¥2,400

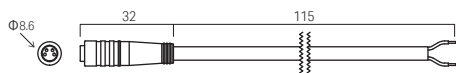

ケーブル詳細

+ 赤

- 黒



VarioCon 端子コネクタ保護キャップ

型番 15000115

価格 ¥200

電源から灯具末端までの距離 (A から A' まで)

ケーブルの種類	HEC 04	HEC 06	HEC 11	HEC 15	HEC 20	HEC 32
ケーブルのサイズ	4 W/m	6 W/m	11 W/m	15 W/m	20 W/m	32 W/m
1.25 sq	24 m	20 m	14 m	12 m	10 m	8 m
2 sq	31 m	26 m	18 m	15 m	13 m	10 m

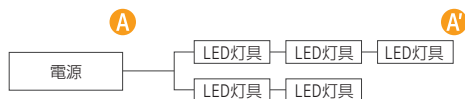

電源

屋内用

- ① ルーチ・オリレガ 30W 電源 24V
型番 LPSOL-030-24-ND-I
価格 ¥12,000
- ② ルーチ・オリレガ 75W 電源 24V
型番 LPSOL-075-24-ND-I
価格 ¥14,000
- ③ ルーチ・オリレガ 145W 電源 24V
型番 LPSOL-145-24-ND-I
価格 ¥20,000

屋外用

- ④ 屋外用電源 60W
型番 FDCV0247E1LI
価格 ¥32,000
- ⑤ 屋外用電源 100W
型番 FDCV024AE1KV
価格 ¥41,000
- ⑥ 屋外用電源 150W
型番 FDCV024EE1KV
価格 ¥49,000

電源の選定

* = 複数系統の場合 *2 = 負荷容量…屋内用 70% / 屋外用 80%

電源	最大負荷容量時 (W)*2	HEC 04	HEC 06	HEC 11	HEC 15	HEC 20	HEC 32
屋内用 ①	30 W 21.0 W	5.3 m	3.5 m	1.9 m	1.4 m	1.1 m	0.7 m
屋内用 ②	75 W 52.5 W	13.2 m*	8.8 m	4.8 m	3.5 m	2.7 m	1.7 m
屋内用 ③	145 W 105.0 W	26.3 m*	17.5 m*	9.5 m*	7.0 m*	5.3 m*	3.3 m
屋外用 ④	60 W 48.0 W	12.0 m	8.0 m	4.4 m	3.2 m	2.1 m	1.5 m
屋外用 ⑤	100 W 80.0 W	20.0 m*	13.4 m	7.3 m	5.4 m	4.0 m	2.5 m
屋外用 ⑥	150 W 120.0 W	30.0 m*	20.0 m*	10.9 m*	8.0 m*	6.0 m*	3.8 m*

コントローラー



ルーチ・PWM ライトコントローラー

型番 LLC-PLC-A

価格 ¥26,000



ルーチ・10ステップコントローラー

型番 LLC-PSC5A

価格 ¥21,000

調光ドライバー



ルーチ・PWM 調光ドライバー 5A LP1

型番 LLC-PWM5A-LP1

価格 ¥18,000

ドライバー使用の際には、別途30W電源が必要

ADONIS ARCHITECTURAL White Optics IP67

レンズ 単色

特注一覧表

灯具長(mm)	HEC 04 _ 4W/m				HEC 06 _ 6W/m				HEC 11 _ 11W/m			
	価格			消費電力(W)	価格			消費電力(W)	価格			消費電力(W)
	オプション品種別				オプション品種別				オプション品種別			
	SH/SV	SA	X		SH/SV	SA	X		SH/SV	SA	X	
264	¥34,000	¥41,000	¥34,000	1.0	¥37,000	¥42,000	¥35,000	1.4	¥39,000	¥44,000	¥36,000	2.6
327	¥34,000	¥41,000	¥34,000	1.3	¥37,000	¥42,000	¥35,000	1.7	¥39,000	¥44,000	¥36,000	3.2
389	¥34,000	¥41,000	¥34,000	1.5	¥37,000	¥42,000	¥35,000	2.1	¥39,000	¥44,000	¥36,000	3.8
452	¥34,000	¥41,000	¥34,000	1.8	¥37,000	¥42,000	¥35,000	2.4	¥39,000	¥44,000	¥36,000	4.5
514	¥52,000	¥62,000	¥51,000	2.0	¥55,000	¥64,000	¥53,000	2.8	¥58,000	¥67,000	¥55,000	5.1
577	¥52,000	¥62,000	¥51,000	2.3	¥55,000	¥64,000	¥53,000	3.1	¥58,000	¥67,000	¥55,000	5.7
639	¥52,000	¥62,000	¥51,000	2.5	¥55,000	¥64,000	¥53,000	3.4	¥58,000	¥67,000	¥55,000	6.4
702	¥52,000	¥62,000	¥51,000	2.8	¥55,000	¥64,000	¥53,000	3.8	¥58,000	¥67,000	¥55,000	7.0
764	¥70,000	¥83,000	¥68,000	3.0	¥73,000	¥86,000	¥71,000	4.1	¥77,000	¥90,000	¥74,000	7.7
827	¥70,000	¥83,000	¥68,000	3.3	¥73,000	¥86,000	¥71,000	4.5	¥77,000	¥90,000	¥74,000	8.3
889	¥70,000	¥83,000	¥68,000	3.5	¥73,000	¥86,000	¥71,000	4.8	¥77,000	¥90,000	¥74,000	8.9
952	¥70,000	¥83,000	¥68,000	3.8	¥73,000	¥86,000	¥71,000	5.2	¥77,000	¥90,000	¥74,000	9.6
1014	¥88,000	¥104,000	¥85,000	4.0	¥91,000	¥108,000	¥89,000	5.5	¥96,000	¥113,000	¥93,000	10.2
1077	¥88,000	¥104,000	¥85,000	4.3	¥91,000	¥108,000	¥89,000	5.8	¥96,000	¥113,000	¥93,000	10.8
1139	¥88,000	¥104,000	¥85,000	4.5	¥91,000	¥108,000	¥89,000	6.2	¥96,000	¥113,000	¥93,000	11.5
1202	¥88,000	¥104,000	¥85,000	4.8	¥91,000	¥108,000	¥89,000	6.5	¥96,000	¥113,000	¥93,000	12.1
1264	¥106,000	¥125,000	¥102,000	5.0	¥109,000	¥130,000	¥107,000	6.9	¥115,000	¥136,000	¥112,000	12.8
1327	¥106,000	¥125,000	¥102,000	5.3	¥109,000	¥130,000	¥107,000	7.2	¥115,000	¥136,000	¥112,000	13.4
1389	¥106,000	¥125,000	¥102,000	5.5	¥109,000	¥130,000	¥107,000	7.6	¥115,000	¥136,000	¥112,000	14.0
1452	¥106,000	¥125,000	¥102,000	5.8	¥109,000	¥130,000	¥107,000	7.9	¥115,000	¥136,000	¥112,000	14.7
1514	¥124,000	¥146,000	¥119,000	6.0	¥127,000	¥152,000	¥125,000	8.3	¥134,000	¥159,000	¥131,000	15.3
1577	¥124,000	¥146,000	¥119,000	6.3	¥127,000	¥152,000	¥125,000	8.6	¥134,000	¥159,000	¥131,000	15.9
1639	¥124,000	¥146,000	¥119,000	6.5	¥127,000	¥152,000	¥125,000	8.9	¥134,000	¥159,000	¥131,000	16.6
1702	¥124,000	¥146,000	¥119,000	6.8	¥127,000	¥152,000	¥125,000	9.3	¥134,000	¥159,000	¥131,000	17.2
1764	¥142,000	¥167,000	¥136,000	7.0	¥145,000	¥174,000	¥143,000	9.6	¥153,000	¥182,000	¥150,000	17.9
1827	¥142,000	¥167,000	¥136,000	7.3	¥145,000	¥174,000	¥143,000	10.0	¥153,000	¥182,000	¥150,000	18.5

特注一覧表

灯具長(mm)	HEC 15 _ 15W/m			消費電力(W)	HEC 20 _ 20W/m			消費電力(W)	HEC 32 _ 32W/m			消費電力(W)
	価格				価格				価格			
	オプション品種別				オプション品種別				オプション品種別			
SH/SV	SA	X	SH/SV	SA	X	SH/SV	SA	X				
264	¥41,000	¥48,000	¥41,000	3.7	¥45,000	¥50,000	¥43,000	4.7	¥48,000	¥55,000	¥47,000	7.8
327	¥41,000	¥48,000	¥41,000	4.6	¥45,000	¥50,000	¥43,000	5.9	¥48,000	¥55,000	¥47,000	9.8
389	¥41,000	¥48,000	¥41,000	5.5	¥45,000	¥50,000	¥43,000	7.1	¥48,000	¥55,000	¥47,000	11.7
452	¥41,000	¥48,000	¥41,000	6.4	¥45,000	¥50,000	¥43,000	8.3	¥48,000	¥55,000	¥47,000	13.7
514	¥62,000	¥72,000	¥61,000	7.3	¥67,000	¥76,000	¥65,000	9.5	¥73,000	¥83,000	¥71,000	15.6
577	¥62,000	¥72,000	¥61,000	8.2	¥67,000	¥76,000	¥65,000	10.6	¥73,000	¥83,000	¥71,000	17.6
639	¥62,000	¥72,000	¥61,000	9.1	¥67,000	¥76,000	¥65,000	11.8	¥73,000	¥83,000	¥71,000	19.5
702	¥62,000	¥72,000	¥61,000	10.0	¥67,000	¥76,000	¥65,000	13.0	¥73,000	¥83,000	¥71,000	21.5
764	¥83,000	¥96,000	¥81,000	11.0	¥89,000	¥102,000	¥87,000	14.2	¥98,000	¥111,000	¥95,000	23.4
827	¥83,000	¥96,000	¥81,000	11.9	¥89,000	¥102,000	¥87,000	15.4	¥98,000	¥111,000	¥95,000	25.4
889	¥83,000	¥96,000	¥81,000	12.8	¥89,000	¥102,000	¥87,000	16.5	¥98,000	¥111,000	¥95,000	27.3
952	¥83,000	¥96,000	¥81,000	13.7	¥89,000	¥102,000	¥87,000	17.7	¥98,000	¥111,000	¥95,000	29.3
1014	¥104,000	¥120,000	¥101,000	14.6	¥111,000	¥128,000	¥109,000	18.9	¥123,000	¥139,000	¥119,000	31.2
1077	¥104,000	¥120,000	¥101,000	15.5	¥111,000	¥128,000	¥109,000	20.1	¥123,000	¥139,000	¥119,000	33.2
1139	¥104,000	¥120,000	¥101,000	16.4	¥111,000	¥128,000	¥109,000	21.3	¥123,000	¥139,000	¥119,000	35.1
1202	¥104,000	¥120,000	¥101,000	17.3	¥111,000	¥128,000	¥109,000	22.5	¥123,000	¥139,000	¥119,000	37.1
1264	¥125,000	¥144,000	¥121,000	18.3	¥133,000	¥154,000	¥131,000	23.6	¥148,000	¥167,000	¥143,000	39.0
1327	¥125,000	¥144,000	¥121,000	19.2	¥133,000	¥154,000	¥131,000	24.8	¥148,000	¥167,000	¥143,000	41.0
1389	¥125,000	¥144,000	¥121,000	20.1	¥133,000	¥154,000	¥131,000	26.0	¥148,000	¥167,000	¥143,000	42.9
1452	¥125,000	¥144,000	¥121,000	21.0	¥133,000	¥154,000	¥131,000	27.2	¥148,000	¥167,000	¥143,000	44.9
1514	¥146,000	¥168,000	¥141,000	21.9	¥155,000	¥180,000	¥153,000	28.4	¥173,000	¥195,000	¥167,000	46.8
1577	¥146,000	¥168,000	¥141,000	22.8	¥155,000	¥180,000	¥153,000	29.5	¥173,000	¥195,000	¥167,000	48.8
1639	¥146,000	¥168,000	¥141,000	23.7	¥155,000	¥180,000	¥153,000	30.7	¥173,000	¥195,000	¥167,000	50.7
1702	¥146,000	¥168,000	¥141,000	24.6	¥155,000	¥180,000	¥153,000	31.9	¥173,000	¥195,000	¥167,000	52.7
1764	¥167,000	¥192,000	¥161,000	25.6	¥177,000	¥206,000	¥175,000	33.1	¥198,000	¥223,000	¥191,000	54.6
1827	¥167,000	¥192,000	¥161,000	26.5	¥177,000	¥206,000	¥175,000	34.3	¥198,000	¥223,000	¥191,000	56.6

ADONIS ARCHITECTURAL IQ White Optics IP67

レンズ 調色

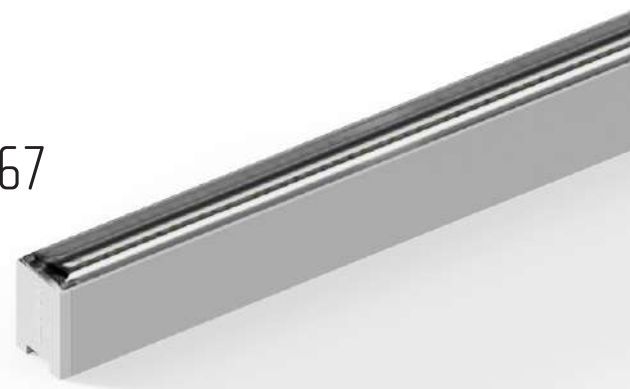
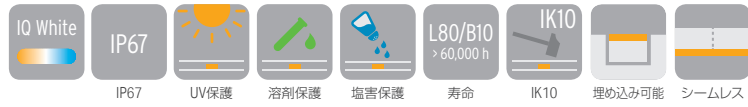

型番

Select_ を埋めて、オリジナルの灯具を作りましょう

シリーズ名	Select 1	Select 2	Select 3	Select 4	Select 5	ケーブル仕様	灯具末端仕様	Select 6	保護等級
ADONIS ARCHITECTURAL	LEDテープの種類 IQW HD__	色温度 2240	灯具長 _____	本体色 _	レンズ _____	DC	M	__	IP67
	12W/m: 12 24W/m: 24	2200K-4000K :2240	264 - 1827 P.137参照	白: W 黒: B グレー: G	10°: 10E 30°: 30E 60°: 60E	両側コネクタ : DC	ハーフカバー : M	直付け・埋め込み: SH 壁縦付け: SV 壁直付け(角度可変): SA 床埋め込み: X	

個別仕様

		IQ White(調色)		
		暗め(低出力)	明るめ(高出力)	
Select 1	LEDテープの種類	HD12	HD24	
	価格(灯具長952)			
	取付部材 SH/SV	¥ 105,000	¥ 112,000	
	取付部材 SA	¥ 118,000	¥ 125,000	
	取付部材 X	¥ 103,000	¥ 110,000	
	消費電力(W/m) ^A	12	24	
	最大直列連結数(m)	5	4	
	消費効率(lm/W) ^A	71	74	
	光源色(色温度)			
	色型番	Ra 90		
Select 2	● W922	2200 K	480	980
	● W940	4000 K	580	1,240
	フル点灯		1,060	2,220

^A記載のデータはティピカル値です。製造工程および電気部品の許容差によって、光束および電力の数値は最大で10%変化します。

共通仕様

入力電圧	DC24V
使用環境	屋内外(結露無きこと) IP67
材質(本体)	ポリウレタン樹脂, アルミニウム
保管温度	-30℃~85℃
周囲温度	-25℃~50℃(HD24は40℃)
オプション品	レール, クリップ, ロック, シールド, 電源ケーブル
適合基準・規格	IP67, IK10
調光	可(PWM, DALI, DMX, Casambi)
電源	要

外形図

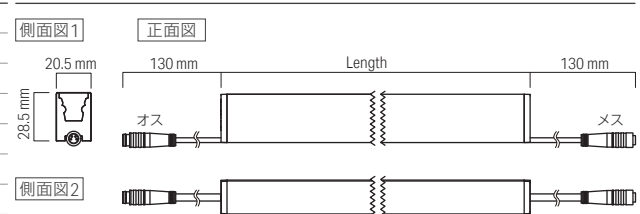

コネクタ詳細



設置禁止場所

取扱説明書に沿って設置してください。
器具、屋外用製品およびリード線を
現場で切断しないでください。
リード線およびコネクタは
適切に防水処理してください。

- 浸水の可能性のある場所
- プール
- サウナなどの高温多湿

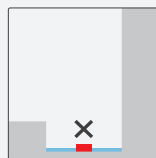

Select 3 → 灯具長

12W, 24W / 264mm - 1827mm

-	389	889	1389
-	452	952	1452
-	514	1014	1514
-	577	1077	1577
-	639	1139	1639
-	702	1202	1702
264	764	1264	1764
327	827	1327	1827

サイズごとの消費電力・価格はP.140をご参照ください

Select 4 → 本体色

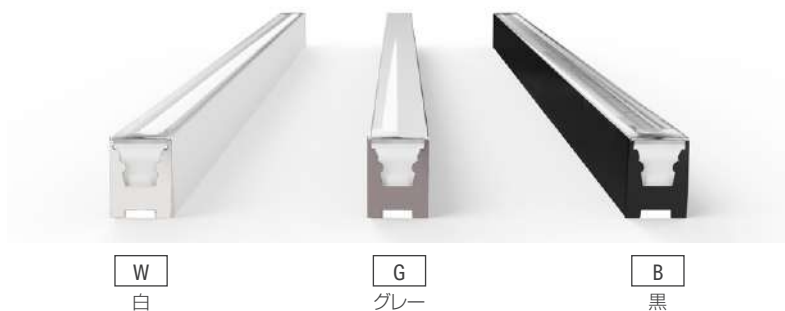

Select 5 → レンズ

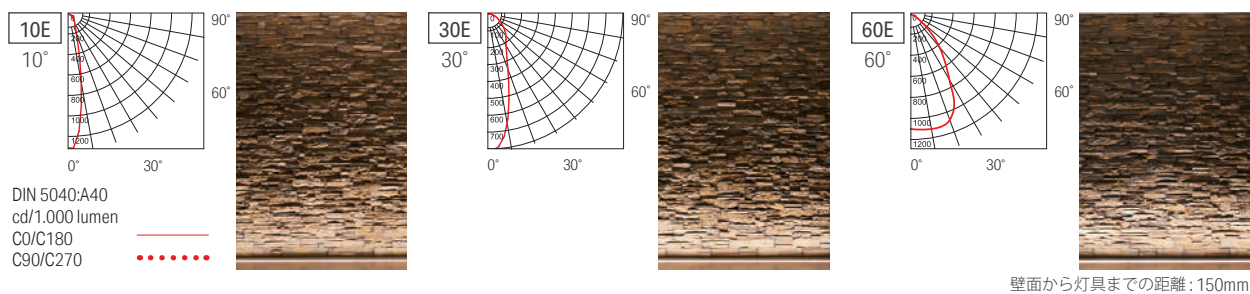

Select 6 → 取付部材 P.138 参照

ADONIS ARCHITECTURAL IQ White Optics IP67

レンズ 調色

Select 5 → 取付部材

1 内部取付クリップ

型番 SH, SV

型番(別売) 13000202

価格 ¥1,400

灯具付属品

ワッシャー付属

穴加工済み

推奨ビス: M4ナベビス

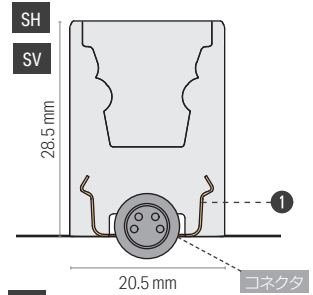
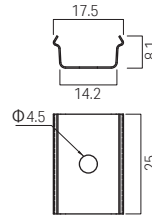

2 縦付用落下防止ロックセット

型番 SV

型番(別売) 13000287

価格 ¥1,800

灯具付属品

取付ネジ付属

縦付け時に1と併用

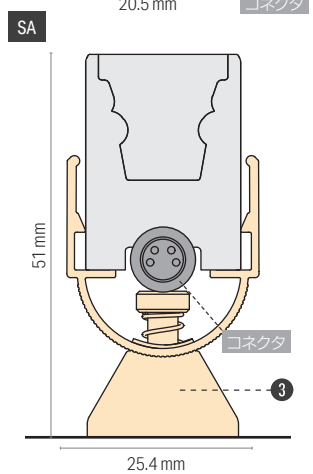
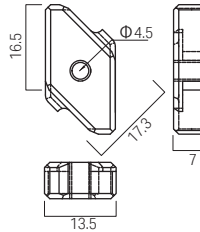

3 可変取付クリップ

型番 SA

型番(別売) 13000265-SL

価格 ¥7,600

灯具付属品

穴加工済み

推奨ビス: M4ナベビス(長さ6mm以上)

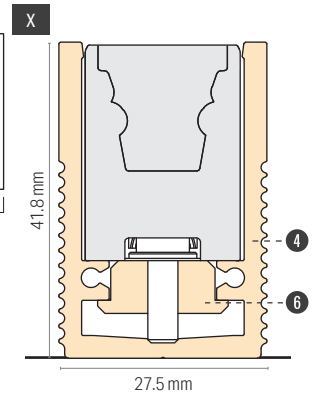
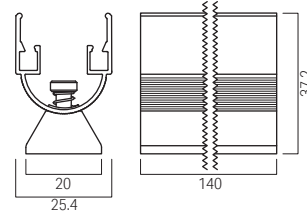

4 屋内用埋め込みレール

型番 X

型番(別売) 10000639-1m

価格 ¥12,800

ワッシャー付属

穴加工済み

推奨ビス: M4ナベビス

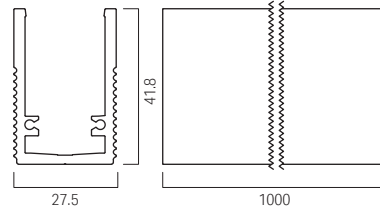

5 埋め込みレール用エンドキャップセット レール使用時必須

型番 11000310-SIL

価格 ¥5,600 2セット/袋

エンドキャップ、ネジ、シーリングプラグ

埋め込みレールの端部を覆うために必要



6 埋め込みレール用クリップセット レール使用時必須

型番 13000504

価格 ¥4,000 1セット/袋

内部取付クリップ、埋め込みレール用ロック、ネジ、ワッシャー

埋め込みレールに灯具をセットする際に必要



7 埋め込みレール用ジョイントプレート

型番 13000503

価格 ¥2,400

埋め込みレールを連結して設置する際に必要

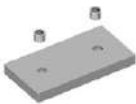

8 ADONIS ARCHITECTURAL用メンテナンスツール

型番 13100032

価格 ¥7,800

埋め込みレールから灯具を外すときに使用



9 グレアカットシールド

型番 白 10000622-RAL9003-1m

黒 10000622-RAL9005-1m

グレー 10000622-RAL9022-1m

価格 ¥9,500

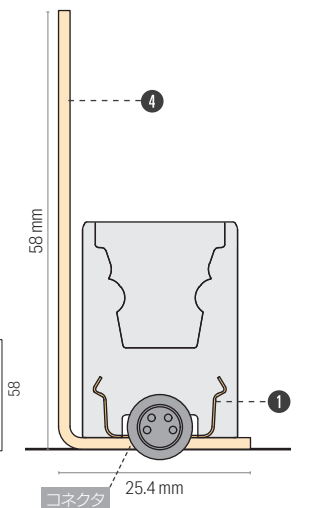
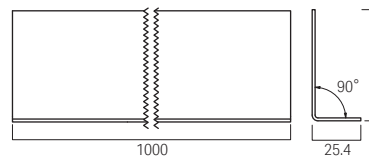

電源ケーブル・送り配線ケーブル

必須

灯具の点灯には、ケーブルが必要です。



VarioCon メス IQ 4x0.25mm², 1m IP67

型番 15000272

価格 ¥4,300

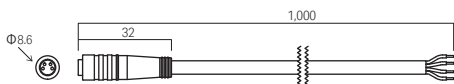

ケーブル詳細

- + + 赤
- - 白
- W922
- W940



VarioCon 端部コネクタ保護キャップ

型番 15000115

価格 ¥200

電源

屋内用



① ルーチ・オリレガ 30W 電源 24V

型番 LPSOL-030-24-ND-I

価格 ¥12,000



② ルーチ・オリレガ 75W 電源 24V

型番 LPSOL-075-24-ND-I

価格 ¥14,000



③ ルーチ・オリレガ 145W 電源 24V

型番 LPSOL-145-24-ND-I

価格 ¥20,000

屋外用



④ 屋外用電源 60W

型番 FDCV0247E1LI

価格 ¥32,000



⑤ 屋外用電源 100W

型番 FDCV024AE1KV

価格 ¥41,000



⑥ 屋外用電源 150W

型番 FDCV024EE1KV

価格 ¥49,000

コントローラー



ルーチ・PWM 2ch フェーダーコントローラー トフ用

型番 LLC-PFC2CH-T

価格 ¥42,000



ルーチ・PWM ライトコントローラー トフ用

型番 LLC-PLC-T

価格 ¥60,000



ルーチ・マルチコントローラー用スイッチ トフ用

型番 LLC-MFC-SWC

価格 ¥96,000

セットで使用



ルーチ・マルチコントローラー

型番 LLC-MFC-11

価格 ¥240,000

電源から灯具末端までの距離 (A から A' まで)

ケーブルの種類	HD12	HD24
ケーブルのサイズ	12 W/m	24 W/m
1.25 sq	15 m	9 m
2 sq	21 m	12 m



電源の選定 * = 複数系統の場合 *2 = 負荷容量…屋内用 70% / 屋外用 80%

電源	最大負荷容量時 (W)*2	HD12 12 W/m	HD24 24 W/m
屋内用 ①	30 W	21.0 W	1.8 m
②	75 W	52.5 W	4.4 m
③	145 W	105.0 W	8.8 m*
屋外用 ④	60 W	48.0 W	4.0 m
⑤	100 W	80.0 W	6.7 m*
⑥	150 W	120.0 W	10.0 m*

調光ドライバー



ルーチ・PWM 調光ドライバー 5A トフ用

型番 LLC-PWM5A-T

価格 ¥36,000

ドライバー使用の際には、別途30W電源が必要

ADONIS ARCHITECTURAL IQ White Optics IP67

レンズ 調色

特注一覧表

灯具長(mm)	HD12_12W/m				HD24_24W/m			
	価格 オプション品種別			消費電力(W)	価格 オプション品種別			消費電力(W)
	SH/SV	SA	X		SH/SV	SA	X	
264	¥53,000	¥58,000	¥51,000	3.0	¥56,000	¥63,000	¥54,000	6.0
327	¥53,000	¥58,000	¥51,000	3.8	¥56,000	¥63,000	¥54,000	7.5
389	¥53,000	¥58,000	¥51,000	4.5	¥56,000	¥63,000	¥54,000	9.0
452	¥53,000	¥58,000	¥51,000	5.3	¥56,000	¥63,000	¥54,000	10.5
514	¥79,000	¥88,000	¥77,000	6.0	¥84,000	¥94,000	¥82,000	12.0
577	¥79,000	¥88,000	¥77,000	6.8	¥84,000	¥94,000	¥82,000	13.5
639	¥79,000	¥88,000	¥77,000	7.5	¥84,000	¥94,000	¥82,000	15.0
702	¥79,000	¥88,000	¥77,000	8.3	¥84,000	¥94,000	¥82,000	16.5
764	¥105,000	¥118,000	¥103,000	9.0	¥112,000	¥125,000	¥110,000	18.0
827	¥105,000	¥118,000	¥103,000	9.8	¥112,000	¥125,000	¥110,000	19.5
889	¥105,000	¥118,000	¥103,000	10.5	¥112,000	¥125,000	¥110,000	21.0
952	¥105,000	¥118,000	¥103,000	11.3	¥112,000	¥125,000	¥110,000	22.5
1014	¥131,000	¥148,000	¥129,000	12.0	¥140,000	¥156,000	¥138,000	24.0
1077	¥131,000	¥148,000	¥129,000	12.8	¥140,000	¥156,000	¥138,000	25.5
1139	¥131,000	¥148,000	¥129,000	13.5	¥140,000	¥156,000	¥138,000	27.0
1202	¥131,000	¥148,000	¥129,000	14.3	¥140,000	¥156,000	¥138,000	28.5
1264	¥157,000	¥178,000	¥155,000	15.0	¥168,000	¥187,000	¥166,000	30.0
1327	¥157,000	¥178,000	¥155,000	15.8	¥168,000	¥187,000	¥166,000	31.5
1389	¥157,000	¥178,000	¥155,000	16.5	¥168,000	¥187,000	¥166,000	33.0
1452	¥157,000	¥178,000	¥155,000	17.3	¥168,000	¥187,000	¥166,000	34.5
1514	¥183,000	¥208,000	¥181,000	18.0	¥196,000	¥218,000	¥194,000	36.0
1577	¥183,000	¥208,000	¥181,000	18.8	¥196,000	¥218,000	¥194,000	37.5
1639	¥183,000	¥208,000	¥181,000	19.5	¥196,000	¥218,000	¥194,000	39.0
1702	¥183,000	¥208,000	¥181,000	20.3	¥196,000	¥218,000	¥194,000	40.5
1764	¥209,000	¥238,000	¥207,000	21.0	¥224,000	¥249,000	¥222,000	42.0
1827	¥209,000	¥238,000	¥207,000	21.8	¥224,000	¥249,000	¥222,000	43.5

VENUS family IP67

VENUS True Color family IP67

ADONIS ARCHITECTURAL IP67 調色  リンズ

OCEANOS IP67

NEPTUNE IP68

ADONIS ARCHITECTURAL RGB Optics IP67

レンズ フルカラー (RGB)

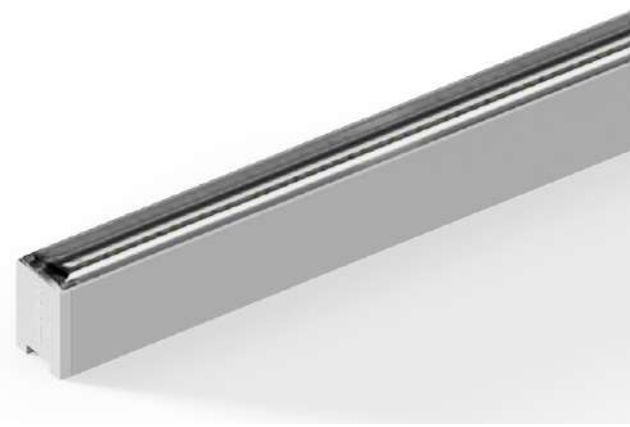
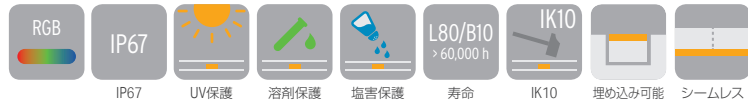

型番

Select

を埋めて、オリジナルの灯具を作りましょう

シリーズ名	LEDテープの種類	Select 1 灯具長	Select 2 本体色	Select 3 レンズ	ケーブル仕様	灯具末端仕様	Select 4 取付部材	保護等級
ADONIS ARCHITECTURAL	RGB HD20	_____	—	_____	DC	M	___	IP67
		264 - 1827 P.143参照	白:W 黒:B グレー:G	10°:10E 30°:30E 60°:60E	両側コネクタ :DC	ハーフカバー :M	直付け・埋め込み:SH 壁縦付け:SV 壁直付け(角度可変):SA 床埋め込み:X	

個別仕様

LEDテープの種類	RGB(フルカラー)
	HD20
価格(灯具長952)	
取付部材 SH/SV	¥ 109,000
取付部材 SA	¥ 122,000
取付部材 X	¥ 107,000
消費電力(W/m) ^A	20
最大直列連結数(m)	4
消費効率(lm/W) ^A	30
光源色(色温度)	
色型番	光束(lm/m) ^A
● R Red	180
● G Green	470
● B Blue	120
フル点灯	770

^A記載のデータはティピカル値です。製造工程および電気部品の許容差によって、光束および電力の数値は最大で10%変化します。

共通仕様

入力電圧	DC24V
使用環境	屋内外(結露無きこと) IP67
材質(本体)	ポリウレタン樹脂, アルミニウム
保管温度	-30℃~85℃
周囲温度	-25℃~45℃
オプション品	レール, クリップ, ロック, シールド, 電源ケーブル
適合基準・規格	IP67, IK10
調光	可(DMX, DALI, PWM, Casambi)
電源	要

外形図

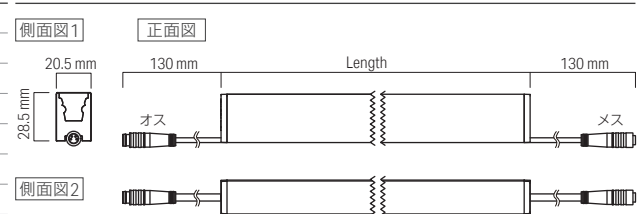

コネクタ詳細



設置禁止場所

取扱説明書に沿って設置してください。
器具、屋外用製品およびリード線を
現場で切断しないでください。
リード線およびコネクタは
適切に防水処理してください。

- 浸水の可能性のある場所
- プール
- サウナなどの高温多湿

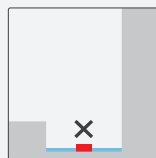

Select 1 → 灯具長

20W / 264mm - 1827mm

-	389	889	1389
-	452	952	1452
-	514	1014	1514
-	577	1077	1577
-	639	1139	1639
-	702	1202	1702
264	764	1264	1764
327	827	1327	1827

サイズごとの消費電力・価格はP.146をご参照ください

Select 2 → 本体色

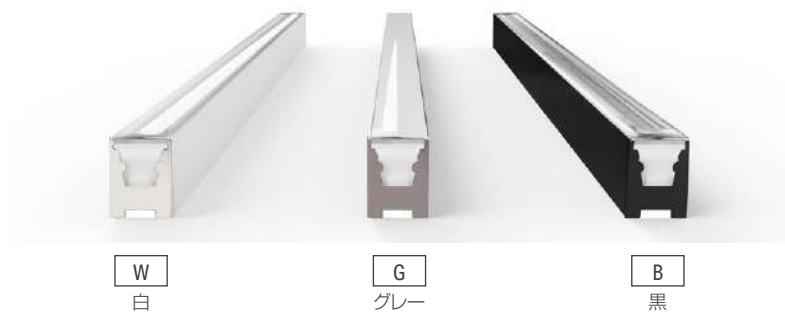

Select 3 → レンズ

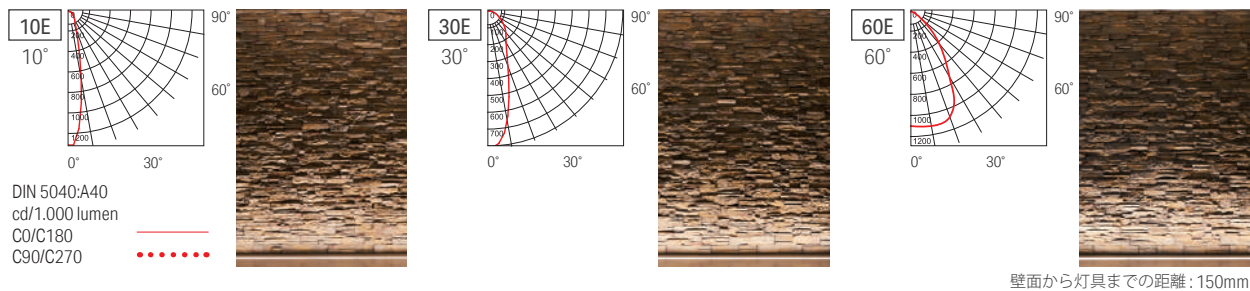

Select 4 → 取付部材 P.144 参照

ADONIS ARCHITECTURAL RGB Optics IP67

レンズ フルカラー (RGB)

Select 5 → 取付部材

① 内部取付クリップ

型番 SH, SV
 型番(別売) 13000202
 価格 ¥1,400
 灯具付属品
 ワッシャー付属
 穴加工済み
 推奨ビス: M4ナベビス

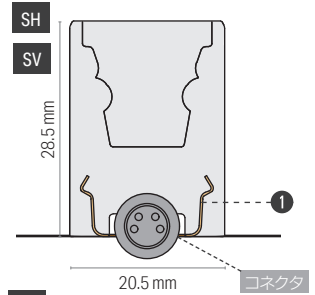
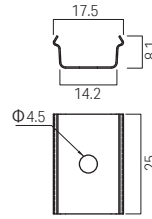

② 縦付用落下防止ロックセット

型番 SV
 型番(別売) 13000287
 価格 ¥1,800
 灯具付属品
 取付ネジ付属
 縦付け時に①と併用

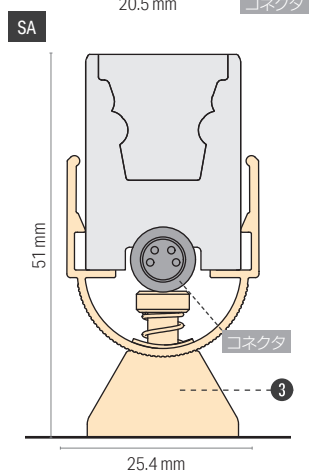
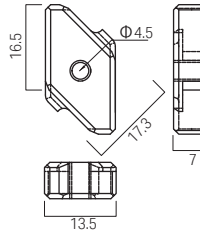

③ 可変取付クリップ

型番 SA
 型番(別売) 13000265-SL
 価格 ¥7,600
 灯具付属品
 穴加工済み
 推奨ビス: M4ナベビス(長さ6mm以上)

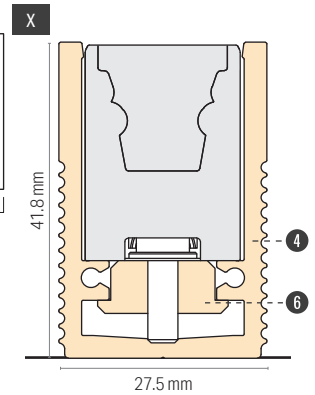
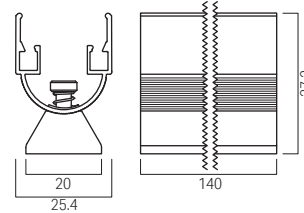

④ 屋内用埋め込みレール

型番 X
 型番(別売) 10000639-1m
 価格 ¥12,800
 ワッシャー付属
 穴加工済み
 推奨ビス: M4ナベビス

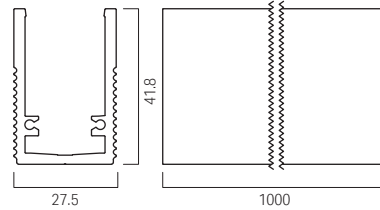

⑤ 埋め込みレール用エンドキャップセット レール使用時必須

型番 11000310-SIL
 価格 ¥5,600 2セット/袋
 エンドキャップ、ネジ、シーリングプラグ
 埋め込みレールの端部を覆うために必要

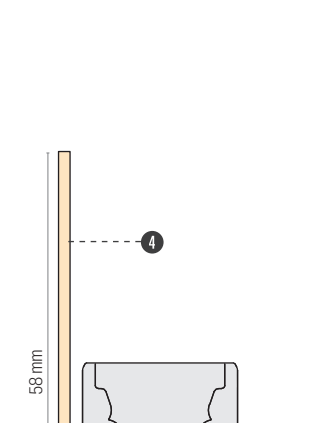

⑥ 埋め込みレール用クリップセット レール使用時必須

型番 13000504
 価格 ¥4,000 1セット/袋
 内部取付クリップ、埋め込みレール用ロック、ネジ、ワッシャー
 埋め込みレールに灯具をセットする際に必要



⑦ 埋め込みレール用ジョイントプレート

型番 13000503
 価格 ¥2,400
 埋め込みレールを連結して設置する際に必要

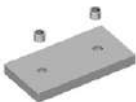

⑧ ADONIS ARCHITECTURAL用メンテナンスツール

型番 13100032
 価格 ¥7,800
 埋め込みレールから灯具を外すときに使用



⑨ グレアカットシールド

型番 白 10000622-RAL9003-1m
 黒 10000622-RAL9005-1m
 グレー 10000622-RAL9022-1m
 価格 ¥9,500

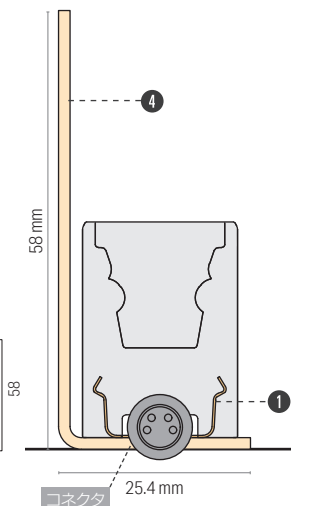
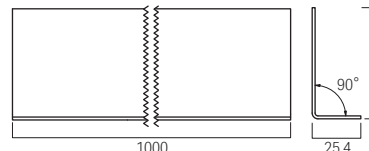
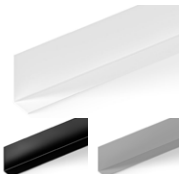

電源ケーブル・送り配線ケーブル

必須

灯具の点灯には、ケーブルが必要です。

VarioCon メス RGB 4x0.25mm², 115mm IP67

型番 15000094

価格 ¥3,100

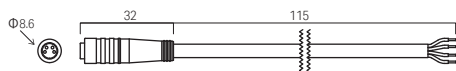

ケーブル詳細



VarioCon 端部コネクタ保護キャップ

型番 15000115

価格 ¥200

電源から灯具末端までの距離 (A から A' まで)

ケーブルのサイズ	ケーブルの断面積	ケーブルの種類	最大長さ
	1.25 sq	HD20	11 m
	2 sq	20 W/m	15 m



電源

屋内用

① ルーチ・オリレガ 30W 電源 24V
型番 LPSOL-030-24-ND-I
価格 ¥12,000

② ルーチ・オリレガ 75W 電源 24V
型番 LPSOL-075-24-ND-I
価格 ¥14,000

③ ルーチ・オリレガ 145W 電源 24V
型番 LPSOL-145-24-ND-I
価格 ¥20,000

屋外用

④ 屋外用電源 60W
型番 FDCV0247E1LI
価格 ¥32,000

⑤ 屋外用電源 100W
型番 FDCV024AE1KV
価格 ¥41,000

⑥ 屋外用電源 150W
型番 FDCV024EE1KV
価格 ¥49,000

電源の選定

*= 複数系統の場合 *2= 負荷容量…屋内用 70% / 屋外用 80%

電源	最大負荷容量時 (W)*2	ケーブルの種類	最大長さ
屋内用 ① 30W	21.0 W	HD20	1.1 m
屋内用 ② 75W	52.5 W	20 W/m	2.7 m
屋内用 ③ 145W	105.0 W	20 W/m	5.3 m*
屋外用 ④ 60W	48.0 W	20 W/m	2.4 m
屋外用 ⑤ 100W	80.0 W	20 W/m	4.0 m
屋外用 ⑥ 150W	120.0 W	20 W/m	6.0 m*

無線ドライバー



4ch Bluetooth-PWM ドライバー

型番 CBU-PWM4

価格 オープン価格

コントローラー



DMXライトコントローラー

型番 FMU-0032C

価格 ¥140,000

調光ドライバー



DMX調光ドライバー RGB用

型番 FDM-0503DC

価格 ¥95,000

ADONIS ARCHITECTURAL RGB Optics IP67

レンズ フルカラー (RGB)

特注一覧表

灯具長(mm)	HD20 _ 20W/m			消費電力(W)
	価格			
	SH/SV	SA	X	
264	¥55,000	¥60,000	¥53,000	5.0
327	¥55,000	¥60,000	¥53,000	6.3
389	¥55,000	¥60,000	¥53,000	7.5
452	¥55,000	¥60,000	¥53,000	8.8
514	¥82,000	¥91,000	¥80,000	10.0
577	¥82,000	¥91,000	¥80,000	11.3
639	¥82,000	¥91,000	¥80,000	12.5
702	¥82,000	¥91,000	¥80,000	13.8
764	¥109,000	¥122,000	¥107,000	15.0
827	¥109,000	¥122,000	¥107,000	16.3
889	¥109,000	¥122,000	¥107,000	17.5
952	¥109,000	¥122,000	¥107,000	18.8
1014	¥136,000	¥153,000	¥134,000	20.0
1077	¥136,000	¥153,000	¥134,000	21.3
1139	¥136,000	¥153,000	¥134,000	22.5
1202	¥136,000	¥153,000	¥134,000	23.8
1264	¥163,000	¥184,000	¥161,000	25.0
1327	¥163,000	¥184,000	¥161,000	26.3
1389	¥163,000	¥184,000	¥161,000	27.5
1452	¥163,000	¥184,000	¥161,000	28.8
1514	¥190,000	¥215,000	¥188,000	30.0
1577	¥190,000	¥215,000	¥188,000	31.3
1639	¥190,000	¥215,000	¥188,000	32.5
1702	¥190,000	¥215,000	¥188,000	33.8
1764	¥217,000	¥246,000	¥215,000	35.0
1827	¥217,000	¥246,000	¥215,000	36.3

VENUS family IP67

VENUS True Color family IP67

ADONIS ARCHITECTURAL IP67 RGB  リンズ

OCEANOS IP67

NEPTUNE IP68

ADONIS ARCHITECTURAL RGBW Optics IP67

レンズ フルカラー (RGBW)

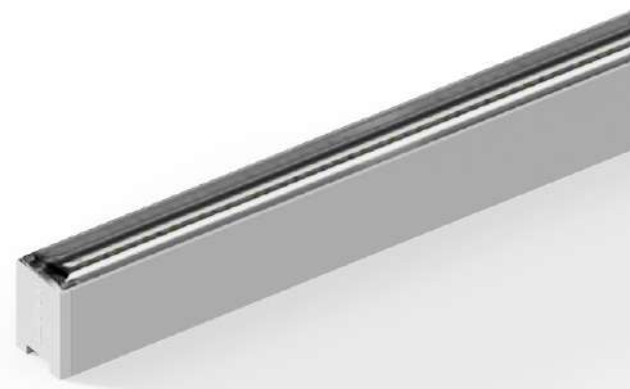
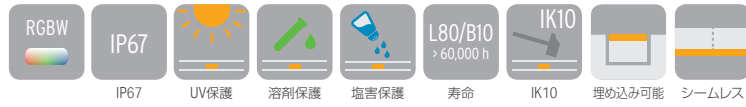

型番 Select を埋めて、オリジナルの灯具を作りましょう

シリーズ名	Select 1	Select 2	Select 3	Select 4	Select 5	ケーブル仕様	灯具末端仕様	Select 6	保護等級
ADONIS ARCHITECTURAL	RGBW HD__	W9__	_____	__	_____	DC	M	__	IP67
	20 W/m: 20 40 W/m: 40	3000K: W930 4000K: W940	264 - 1848 P.149参照	白: W 黒: B グレー: G	10°: 10E 30°: 30E 60°: 60E	両側コネクタ : DC	ハーフカバー : M	直付け・埋め込み: SH 壁縦付け: SV 壁直付け(角度可変): SA 床埋め込み: X	

個別仕様

Select 1 → LEDテープの種類	RGBW(フルカラー)		
	HD20	HD40	
価格(灯具長931)	取付部材 SH/SV ¥ 121,000	¥ 149,000	
	取付部材 SA ¥ 134,000	¥ 162,000	
	取付部材 X ¥ 118,000	¥ 147,000	
消費電力(W/m) ^A	20	40	
最大直列連結数(m)	4	2	
消費効率(lm/W) ^A	59	59	
光源色(色温度)			
色型番	光束(lm/m) ^A		
● R	Red	100	140
● G	Green	290	380
● B	Blue	60	90
	Ra 90		
● W930	3000K	700	1,680
● W940	4000K	740	1,760
	フル点灯	1,180	2,370

^A記載のデータはティピカル値です。製造工程および電気部品の許容差によって、光束および電力の数値は最大で10%変化します。

共通仕様

入力電圧	DC24V
使用環境	屋内外(結露無きこと) IP67
材質(本体)	ポリウレタン樹脂, アルミニウム
保管温度	-30℃~85℃
周囲温度	-25℃~40℃(HD40は35℃)
オプション品	レール, クリップ, ロック, シールド, 電源ケーブル
適合基準・規格	IP67, IK10
調光	可(DMX, DALI, PWM, Casambi)
電源	要

外形図

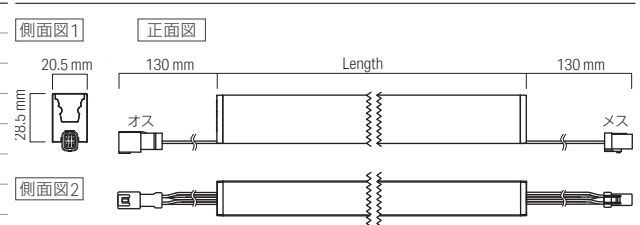

コネクタ詳細



設置禁止場所

取扱説明書に沿って設置してください。
器具、屋外用製品およびリード線を
現場で切断しないでください。
リード線およびコネクタは
適切に防水処理してください。

- 浸水の可能性のある場所
- プール
- サウナなどの高温多湿

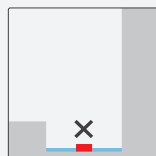

Select 3 → 灯具長

20W, 40W / 264mm - 1848mm

264	764	1264	1764
348	848	1348	1848
431	931	1431	
514	1014	1514	
598	1098	1598	
681	1181	1681	

サイズごとの消費電力・価格はP.152をご参照ください

Select 4 → 本体色

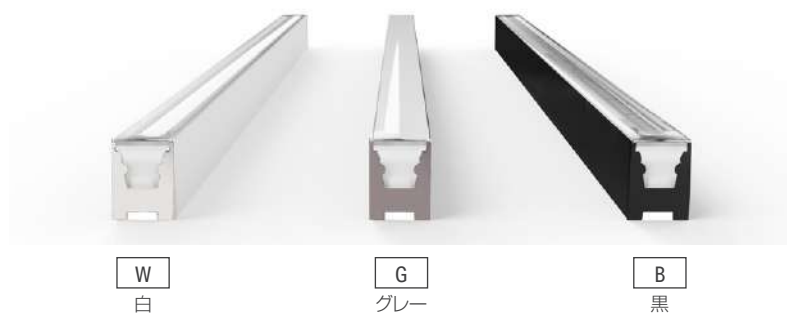

Select 5 → レンズ

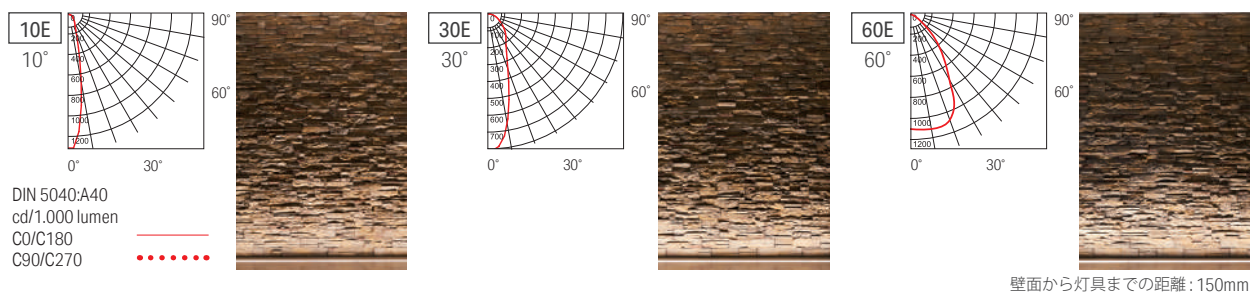

Select 6 → 取付部材 P.150 参照

ADONIS ARCHITECTURAL RGBW Optics IP67

レンズ フルカラー (RGBW)

Select 5 → 取付部材

① 内部取付クリップ

型番 SH, SV

型番(別売) 13000202

価格 ¥1,400

灯具付属品

ワッシャー付属

穴加工済み

推奨ビス: M4ナベビス

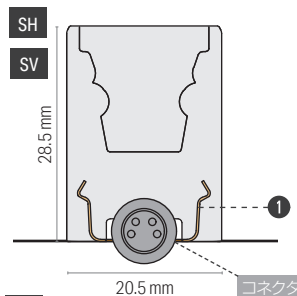
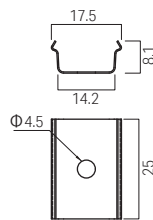

② 縦付用落下防止ロックセット

型番 SV

型番(別売) 13000287

価格 ¥1,800

灯具付属品

取付ネジ付属

縦付け時に①と併用

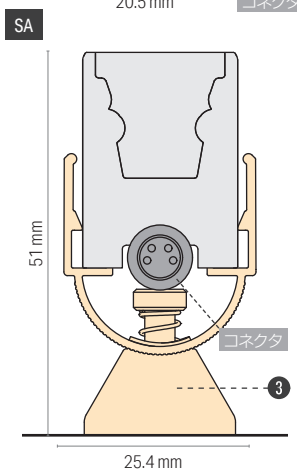
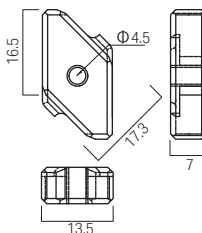

③ 可変取付クリップ

型番 SA

型番(別売) 13000265-SL

価格 ¥7,600

灯具付属品

穴加工済み

推奨ビス: M4ナベビス(長さ6mm以上)

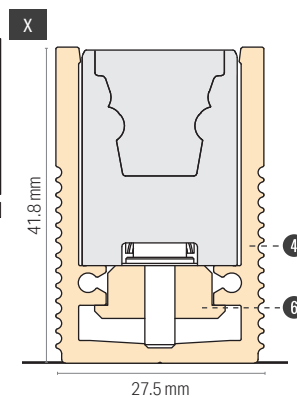
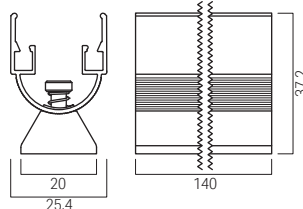

④ 屋内用埋め込みレール

型番 X

型番(別売) 10000639-1m

価格 ¥12,800

ワッシャー付属

穴加工済み

推奨ビス: M4ナベビス

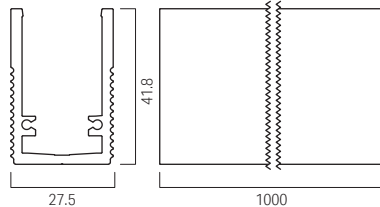

⑤ 埋め込みレール用エンドキャップセット レール使用時必須

型番 11000310-SIL

価格 ¥5,600 2セット/袋

エンドキャップ、ネジ、シーリングプラグ

埋め込みレールの端部を覆うために必要



⑥ 埋め込みレール用クリップセット レール使用時必須

型番 13000504

価格 ¥4,000 1セット/袋

内部取付クリップ、埋め込みレール用ロック、ネジ、ワッシャー

埋め込みレールに灯具をセットする際に必要



⑦ 埋め込みレール用ジョイントプレート

型番 13000503

価格 ¥2,400

埋め込みレールを連結して設置する際に必要

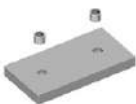

⑧ ADONIS ARCHITECTURAL用メンテナンスツール

型番 13100032

価格 ¥7,800

埋め込みレールから灯具を外すときに使用



⑨ グレアカットシールド

型番 白 10000622-RAL9003-1m

黒 10000622-RAL9005-1m

グレー 10000622-RAL9022-1m

価格 ¥9,500

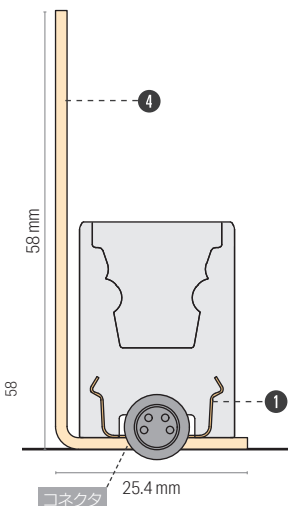
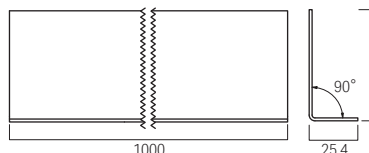

電源ケーブル・送り配線ケーブル

必須

灯具の点灯には、ケーブルが必要です。

VarioCon Mini メス 5x0.2mm², 2m IP67

型番 15000330

価格 ¥8,600

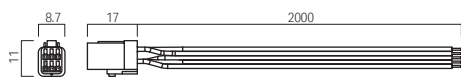

ケーブル詳細	
線の色	発光色
-青	Blue
+黒	-
-白	White
-赤	Red
-緑	Green



VarioCon RGBWメス用端子コネクタ保護キャップ

型番 15000332

価格 ¥400

電源

屋内用

① ルーチ・オリレガ 30W 電源 24V

型番 LPSOL-030-24-ND-I

価格 ¥12,000

② ルーチ・オリレガ 75W 電源 24V

型番 LPSOL-075-24-ND-I

価格 ¥14,000

③ ルーチ・オリレガ 145W 電源 24V

型番 LPSOL-145-24-ND-I

価格 ¥20,000

屋外用

④ 屋外用電源 60W

型番 FDCV0247E1LI

価格 ¥32,000

⑤ 屋外用電源 100W

型番 FDCV024AE1KV

価格 ¥41,000

⑥ 屋外用電源 150W

型番 FDCV024EE1KV

価格 ¥49,000

無線ドライバー



4ch Bluetooth-PWM ドライバー

型番 CBU-PWM4

価格 オープン価格

コントローラー



DMXライトコントローラー

型番 FMU-0032C

価格 ¥140,000

調光ドライバー



DMX調光ドライバー RGB用

型番 FDM-0503DC

価格 ¥95,000

電源から灯具末端までの距離 (A から A' まで)

ケーブルのサイズ	ケーブルの種類	
	HD20 20 W/m	HD40 40 W/m
1.25 sq	11 m	9 m
2 sq	15 m	13 m

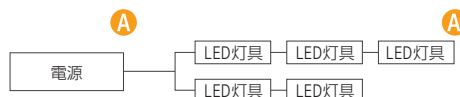

電源の選定

* = 複数系統の場合 *2 = 負荷容量…屋内用 70% / 屋外用 80%

電源	最大負荷 容量時 (W)*2	HD20	HD40
		20 W/m	40 W/m
屋内用	① 30 W	21.0 W	1.1 m / 0.6 m
	② 75 W	52.5 W	2.6 m* / 1.4 m
	③ 145 W	105.0 W	5.3 m* / 2.6 m*
屋外用	④ 60 W	48.0 W	2.4 m / 1.2 m
	⑤ 100 W	80.0 W	4.0 m / 2.0 m
	⑥ 150 W	120.0 W	6.0 m* / 3.0 m*

ADONIS ARCHITECTURAL RGBW Optics IP67

レンズ フルカラー (RGBW)

特注一覧表

灯具長(mm)	HD20 _ 20W/m			消費電力(W)	HD40 _ 40W/m			消費電力(W)
	価格 オプション品種別				価格 オプション品種別			
	SH/SV	SA	X		SH/SV	SA	X	
264	¥ 61,000	¥ 66,000	¥ 58,000	5.0	¥ 75,000	¥ 80,000	¥ 73,000	10.0
348	¥ 61,000	¥ 66,000	¥ 58,000	6.7	¥ 75,000	¥ 80,000	¥ 73,000	13.4
431	¥ 61,000	¥ 66,000	¥ 58,000	8.3	¥ 75,000	¥ 80,000	¥ 73,000	16.7
514	¥ 91,000	¥ 100,000	¥ 88,000	10.0	¥ 112,000	¥ 121,000	¥ 110,000	20.0
598	¥ 91,000	¥ 100,000	¥ 88,000	12.0	¥ 112,000	¥ 121,000	¥ 110,000	24.0
681	¥ 91,000	¥ 100,000	¥ 88,000	13.6	¥ 112,000	¥ 121,000	¥ 110,000	27.3
764	¥ 121,000	¥ 134,000	¥ 118,000	15.3	¥ 149,000	¥ 162,000	¥ 147,000	30.6
848	¥ 121,000	¥ 134,000	¥ 118,000	17.0	¥ 149,000	¥ 162,000	¥ 147,000	34.0
931	¥ 121,000	¥ 134,000	¥ 118,000	18.6	¥ 149,000	¥ 162,000	¥ 147,000	37.3
1014	¥ 151,000	¥ 168,000	¥ 148,000	20.3	¥ 186,000	¥ 203,000	¥ 184,000	40.6
1098	¥ 151,000	¥ 168,000	¥ 148,000	22.0	¥ 186,000	¥ 203,000	¥ 184,000	44.0
1181	¥ 151,000	¥ 168,000	¥ 148,000	23.6	¥ 186,000	¥ 203,000	¥ 184,000	47.3
1264	¥ 181,000	¥ 202,000	¥ 178,000	25.3	¥ 223,000	¥ 244,000	¥ 221,000	50.6
1348	¥ 181,000	¥ 202,000	¥ 178,000	27.0	¥ 223,000	¥ 244,000	¥ 221,000	54.0
1431	¥ 181,000	¥ 202,000	¥ 178,000	28.6	¥ 223,000	¥ 244,000	¥ 221,000	57.3
1514	¥ 211,000	¥ 236,000	¥ 208,000	30.3	¥ 260,000	¥ 285,000	¥ 258,000	60.6
1598	¥ 211,000	¥ 236,000	¥ 208,000	32.0	¥ 260,000	¥ 285,000	¥ 258,000	64.0
1681	¥ 211,000	¥ 236,000	¥ 208,000	33.6	¥ 260,000	¥ 285,000	¥ 258,000	67.3
1764	¥ 241,000	¥ 270,000	¥ 238,000	35.3	¥ 297,000	¥ 326,000	¥ 295,000	70.6
1848	¥ 241,000	¥ 270,000	¥ 238,000	37.0	¥ 297,000	¥ 326,000	¥ 295,000	74.0

VENUS family IP67

VENUS True Color family IP67

ADONIS ARCHITECTURAL IP67 RGBW  リンズ

OCEANOS IP67

NEPTUNE IP68