

NEPTUNE IP68

LED LINEAR™

2025.02.28

NEPTUNE IP68

水盤を照らすIP68の極細ライン照明



NanjoVilla MONADNOCK

設計：城戸崎建築研究室

照明設計：山田照明株式会社

施工：株式会社紀建設

LED Linear™ GmbH

断面サイズ
W16 x H16 mm

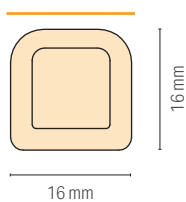

おすすめ用途

▶ 水中

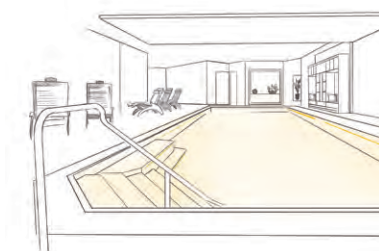

灯具に求められる
仕様条件

IP68



IP68

常時浸水



塩害保護



溶剤保護

NEPTUNE IP68



灯具断面サイズ

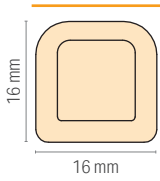

オプション品使用時の断面サイズ

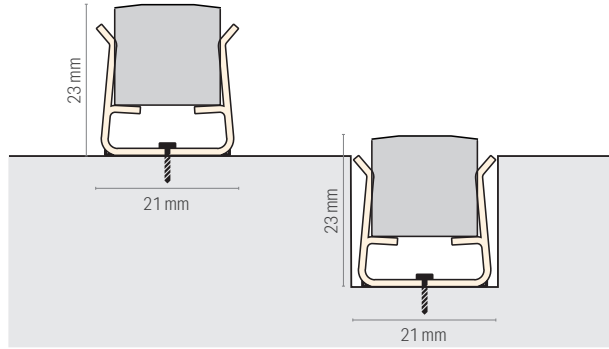

	White 単色			RGB フルカラー
	暗め (低出力)	P.186	明るめ (高出力)	P.190
消費電力	6W/m	10W/m	15W/m	10W/m
光束	190 lm/m @2700K	320 lm/m @2700K	700 lm/m @2700K	190 lm/m @フル点灯
サイズ	555 - 2055 mm (62mm ごと)	555 - 2055 mm (62mm ごと)	555 - 2055 mm (62mm ごと)	555 - 2055 mm (62mm ごと)
色温度	4色 ● 2500K Ra 90以上 ● 2800K Ra 90以上 ● 3300K Ra 90以上 ● 3800K Ra 90以上	4色 ● 2500K Ra 90以上 ● 2800K Ra 90以上 ● 3300K Ra 90以上 ● 3800K Ra 90以上	4色 ● 2700K ● 3000K ● 3500K ● 4000K	フルカラー 

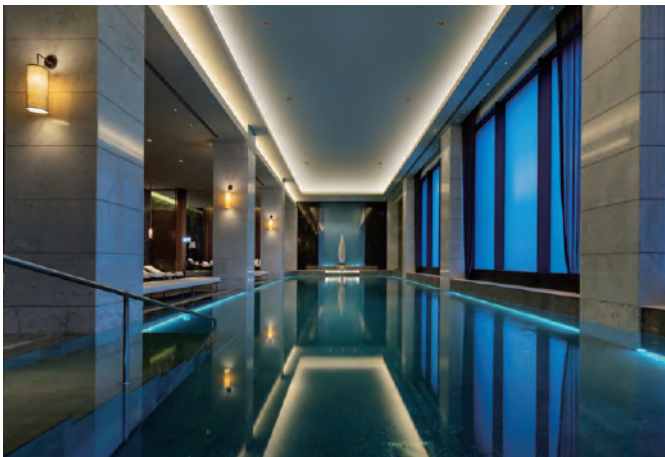

Pool lighting, Hilton Istanbul Bomonti
Lighting design : Preciosa Lighting
Architect : Debbie Flevotomou Architects
Customer : Hilton Istanbul Bomonti Hotel & Conference Center

Photos : Hilton Hotels & Resorts



玉川高島屋 S・C PARK&TERRACE OSOTO

発注者：東神開発株式会社
設計・監理：株式会社プランテック総合計画事務所・株式会社日本設計・株式会社グリーン・ワイス
照明設計：杉尾篤照明設計事務所，施工：東急リニューアル株式会社・©2020 東神開発株式会社，写真：株式会社スパイラル

VENUS family IP67

VENUS True Color family IP67

ADONIS ARCHITECTURAL IP67

OCEANOS IP67

NEPTUNE IP68

NEPTUNE White IP68

単色

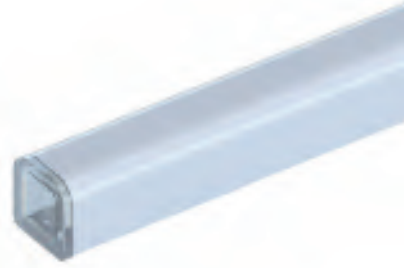
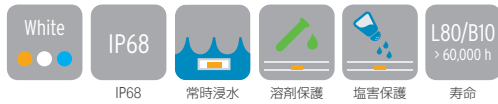

型番 Select_ を埋めて、オリジナルの灯具を作りましょう

シリーズ名	Select 1	Select 2	Select 3	保護等級
消費電力	演色性	色温度	灯具長	
NEPTUNE	WHITE	---	---	IP68
	5W/m : 6 10W/m : 10	Ra90 : W9 2500K : 27 2800K : 30 3300K : 35 3800K : 40	555 - 2055 P.187参照	
	15 W/m : 15	Ra80 : W8 2700K : 27 3000K : 30 3500K : 35 4000K : 40		

個別仕様

Select 1 →	White (単色)				
	暗め (低出力)	10 W/m	明るめ (高出力)		
LEDテープの種類	6 W/m	10 W/m	15 W/m		
価格(サイズ0993)	¥97,000	¥104,000	¥112,000		
消費電力 ^A	6 W/m	10 W/m	15 W/m		
消費効率(4000Kの場合) ^A	34 lm/W	35 lm/W	50 lm/W		
光源色(色温度)	光束(lm/m) ^A				
色型番	黒字=Ra 80, オレンジ字=Ra 90				
Select 2 →	● W827, W927	2700 K, 2500K	190	320	700
	● W830, W930	3000 K, 2800K	190	320	710
	● W835, W935	3500 K, 3300K	200	330	730
	● W840, W940	4000 K, 3800K	200	340	750

^A記載のデータはティピカル値です。製造工程および電気部品の許容差によって、光束および電力の数値は最大で10%変化します。

共通仕様

入力電圧	DC24V
使用環境	水中・屋内(結露無きこと)
材質(本体)	ポリ塩化ビニル
保管温度	-30℃～85℃
周囲温度	-25℃～45℃
付属品	灯具本体に5mの先バラリード線
オプション品	クリップ
適合基準・規格	IP68
調光	可(PWM, DALI, DMX, Casambi)
電源	要

光学データ

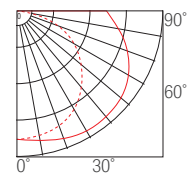

DIN 5040:A40
cd/1,000 lumen
C0/C180
C90/C270



設置禁止場所

取扱説明書に沿って設置してください。
器具を現場で切断しないでください。
リード線およびコネクタは
適切に防水処理してください。

- 直射日光の当たる場所
- サウナなどの高温多湿

※人が入る可能性がある水中環境は
別途ヒューズの設置を推奨しております。
(詳細はお問い合わせください)



Select 3 → 灯具長

6W, 10W, 15W / 555mm - 2055mm

555	868	1180	1493	1805
618	930	1243	1555	1868
680	993	1305	1618	1930
743	1055	1368	1680	1993
805	1118	1430	1743	2055

サイズごとの消費電力・価格はP.189をご参照ください

外形図

側面図1

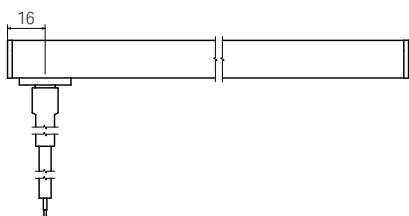

側面図2

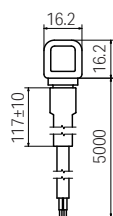

上面図

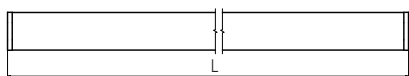

ケーブル詳細



NEPTUNE White IP68

単色

取付部材



① VarioTV用クリップ 30mm (ステンレス)

型番 13000050-01

価格 ¥4,400

穴加工済み

推奨ビス：M4ナベビス

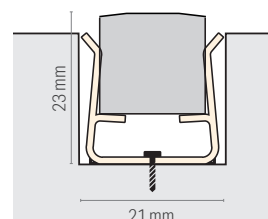
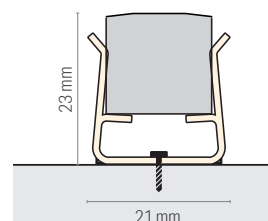

電源から灯具末端までの距離 (A から A' まで)

ケーブルのサイズ \ テーブライトの種類	6 W/m	10 W/m	15 W/m
1.25 sq	39 m	23 m	16 m
2 sq	62 m	37 m	24 m

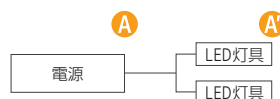

電源

屋内用

① ルーチ・オリレガ 30W 電源 24V
 型番 LPSOL-030-24-ND-I
 価格 ¥12,000

② ルーチ・オリレガ 75W 電源 24V
 型番 LPSOL-075-24-ND-I
 価格 ¥14,000

③ ルーチ・オリレガ 145W 電源 24V
 型番 LPSOL-145-24-ND-I
 価格 ¥20,000

屋外用

④ 屋外用電源 60W
 型番 FDCV0247E1LI
 価格 ¥32,000

⑤ 屋外用電源 100W
 型番 FDCV024AE1KV
 価格 ¥41,000

⑥ 屋外用電源 150W
 型番 FDCV024EE1KV
 価格 ¥49,000

電源の選定

*= 複数系統の場合 *2= 負荷容量…屋内用 70% / 屋外用 80%

電源	最大負荷容量時 (W)*2	6 W/m	10 W/m	15 W/m	
屋内用 ①	30 W	21.0 W	3.5 m*	2.1 m*	1.4 m*
②	75 W	52.5 W	8.8 m*	5.3 m*	3.5 m*
③	145 W	105.0 W	17.5 m*	10.5 m*	7.0 m*
屋外用 ④	60 W	48.0 W	8.0 m*	4.8 m*	3.2 m*
⑤	100 W	80.0 W	13.3 m*	8.0 m*	5.3 m*
⑥	150 W	120.0 W	20.0 m*	12.0 m*	8.0 m*

コントローラー

ルーチ・PWM ライトコントローラー
 型番 LLC-PLC-A
 価格 ¥26,000

ルーチ・10ステップコントローラー
 型番 LLC-PSC5A
 価格 ¥21,000

調光ドライバー

ルーチ・PWM 調光ドライバー 5A LP1
 型番 LLC-PWM5A-LP1
 価格 ¥18,000

ドライバー使用の際には、別途30W電源が必要

特注一覧表

灯具長(mm)	6W/m		10W/m		15W/m	
	価格	消費電力(W)	価格	消費電力(W)	価格	消費電力(W)
555	¥73,000	3	¥78,000	5	¥84,000	7.5
618	¥73,000	3.4	¥78,000	5.6	¥84,000	8.4
680	¥73,000	3.8	¥78,000	6.3	¥84,000	9.4
743	¥73,000	4.1	¥78,000	6.9	¥84,000	10.3
805	¥97,000	4.5	¥104,000	7.5	¥112,000	11.3
868	¥97,000	4.9	¥104,000	8.1	¥112,000	12.2
930	¥97,000	5.3	¥104,000	8.8	¥112,000	13.1
993	¥97,000	5.6	¥104,000	9.4	¥112,000	14.1
1055	¥121,000	6	¥130,000	10	¥140,000	15
1118	¥121,000	6.4	¥130,000	10.6	¥140,000	15.9
1180	¥121,000	6.8	¥130,000	11.3	¥140,000	16.9
1243	¥121,000	7.1	¥130,000	11.9	¥140,000	17.8
1305	¥145,000	7.5	¥156,000	12.5	¥168,000	18.8
1368	¥145,000	7.9	¥156,000	13.1	¥168,000	19.7
1430	¥145,000	8.3	¥156,000	13.8	¥168,000	20.6
1493	¥145,000	8.6	¥156,000	14.4	¥168,000	21.6
1555	¥169,000	9	¥182,000	15	¥196,000	22.5
1618	¥169,000	9.4	¥182,000	15.6	¥196,000	23.4
1680	¥169,000	9.8	¥182,000	16.3	¥196,000	24.4
1743	¥169,000	10.1	¥182,000	16.9	¥196,000	25.3
1805	¥193,000	10.5	¥208,000	17.5	¥224,000	26.3
1868	¥193,000	10.9	¥208,000	18.1	¥224,000	27.2
1930	¥193,000	11.3	¥208,000	18.8	¥224,000	28.1
1993	¥193,000	11.6	¥208,000	19.4	¥224,000	29.1
2055	¥217,000	12	¥234,000	20	¥252,000	30

NEPTUNE RGB IP68

フルカラー (RGB)



型番

Select

を埋めて、オリジナルの灯具を作りましょう

シリーズ名	NEPTUNE	灯具長	555 - 2055 P.191参照	保護等級	IP68
	RGB				

個別仕様

		RGB(フルカラー)
LEDテープの種類		HD10
価格(サイズ993)		¥120,000
消費電力 ^A		10 W/m
消費効率 ^A		19 lm/W
光源色(色温度)		
色型番		光束(lm/m) ^A
● R	Red	40
● G	Green	120
● B	Blue	30
	フル点灯	190

^A記載のデータはティピカル値です。製造工程および電気部品の許容差によって、光束および電力の数値は最大で10%変化します。

共通仕様

入力電圧	DC24V
使用環境	水中・屋内(結露無きこと)
材質(本体)	ポリ塩化ビニル
保管温度	-30℃～85℃
周囲温度	-25℃～45℃
付属品	灯具本体に5mの先バラリード線
オプション品	クリップ
適合基準・規格	IP68
調光	可(DMX, DALI, PWM, Casambi)
電源	要

光学データ

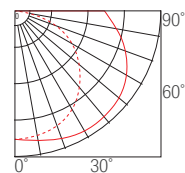

DIN 5040:A40
cd/1,000 lumen
C0/C180
C90/C270



設置禁止場所

取扱説明書に沿って設置してください。
器具を現場で切断しないでください。
リード線およびコネクタは適切に防水処理してください。

- 直射日光の当たる場所
- サウナなどの高温多湿

※人が入る可能性がある水中環境は別途ヒューズの設置を推奨しております。(詳細はお問い合わせください)



Select →

灯具長

10 W / 555mm - 2055mm

555	868	1180	1493	1805
618	930	1243	1555	1868
680	993	1305	1618	1930
743	1055	1368	1680	1993
805	1118	1430	1743	2055

サイズごとの消費電力・価格はP.193をご参照ください

外形図

側面図1

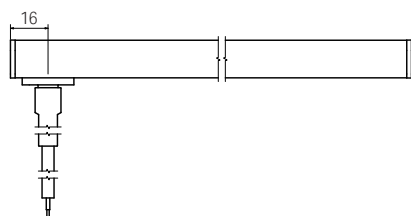

側面図2

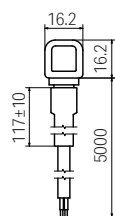

上面図

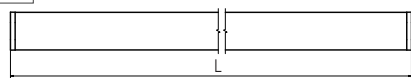

ケーブル詳細



NEPTUNE RGB IP68

フルカラー (RGB)

取付部材



① VarioTV用クリップ 30mm (ステンレス)

型番 13000050-01

価格 ¥4,400

穴加工済み

推奨ビス: M4ナベビス

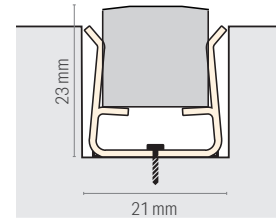
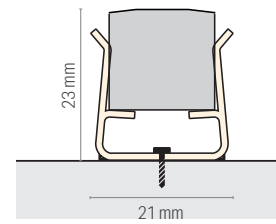

電源から灯具末端までの距離 (A から A' まで)

ケーブルの種類	10 W/m
ケーブルのサイズ	
1.25 sq	23 m
2 sq	37 m

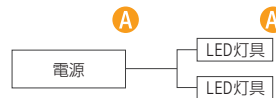

電源

屋内用

① ルーチ・オリレガ 30W 電源 24V
型番 LPSOL-030-24-ND-I
価格 ¥12,000

② ルーチ・オリレガ 75W 電源 24V
型番 LPSOL-075-24-ND-I
価格 ¥14,000

③ ルーチ・オリレガ 145W 電源 24V
型番 LPSOL-145-24-ND-I
価格 ¥20,000

屋外用

④ 屋外用電源 60W
型番 FDCV0247E1LI
価格 ¥32,000

⑤ 屋外用電源 100W
型番 FDCV024AE1KV
価格 ¥41,000

⑥ 屋外用電源 150W
型番 FDCV024EE1KV
価格 ¥49,000

電源の選定

*= 複数系統の場合 *2= 負荷容量…屋内用 70% / 屋外用 80%

電源	最大負荷容量時 (W)*2	HD10 10 W/m
屋内用 ①	30 W	21.0 W
②	75 W	52.5 W
③	145 W	105.0 W
屋外用 ④	60 W	48.0 W
⑤	100 W	80.0 W
⑥	150 W	120.0 W

無線ドライバー

 4ch Bluetooth-PWMドライバー
型番 CBU-PWM4
価格 オープン価格

コントローラー

 DMXライトコントローラー
型番 FMU-0032C
価格 ¥140,000

調光ドライバー

 DMX調光ドライバー RGB用
型番 FDM-0503DC
価格 ¥95,000

特注一覧表

HD10_10 W/m		
灯具長(mm)	価格	消費電力(W)
555	¥90,000	5.0
618	¥90,000	5.6
680	¥90,000	6.3
743	¥90,000	6.9
805	¥120,000	7.5
868	¥120,000	8.1
930	¥120,000	8.8
993	¥120,000	9.4
1055	¥150,000	10.0
1118	¥150,000	10.6
1180	¥150,000	11.3
1243	¥150,000	11.9
1305	¥180,000	12.5
1368	¥180,000	13.1
1430	¥180,000	13.8
1493	¥180,000	14.4
1555	¥210,000	15.0
1618	¥210,000	15.6
1680	¥210,000	16.3
1743	¥210,000	16.9
1805	¥240,000	17.5
1868	¥240,000	18.1
1930	¥240,000	18.8
1993	¥240,000	19.4
2055	¥270,000	20.0



LED Linear™ GmbH
Dr.-Alfred-Herrhausen-Allee 20
D-47228 Duisburg
Germany
Phone +49 2065 94322-100
Fax +49 2065 94322-120
info@led-linear.com

For authorized channel partner please view www.led-linear.com

