

VENUS family IP67

LED LINEAR™

2025.02.28

# VENUS family IP67

フレキシブルでドット感のないリニア照明

## Peel Plaza

照明設計：dEP de Steerontwerpers  
オーナー：Capital C Amsterdam  
デザイナー：Gabriel Lester  
写真：Ossip van Duivenbode

LED Linear GmbH

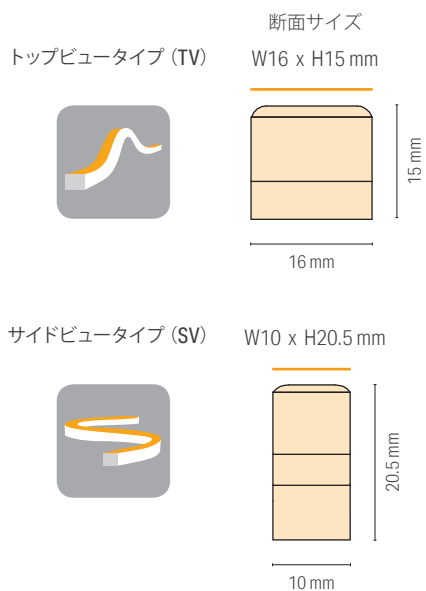

## おすすめ用途

### ▶ 屋外直見せ壁

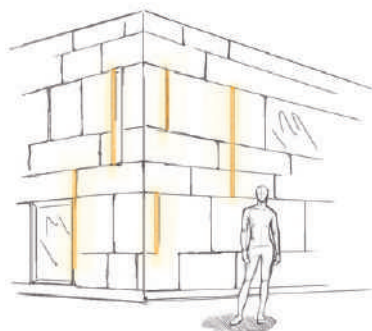

### ▶ 手すり



### ▶ 軒下天井

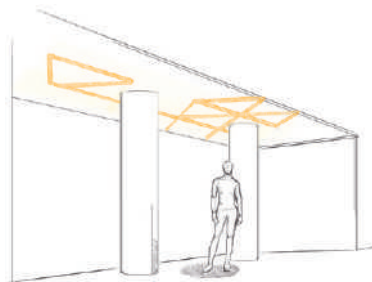

### ▶ 浴場

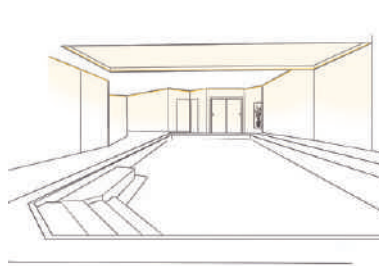

# VENUS family Top View IP67

トップビュータイプ (TV)



灯具断面サイズ

オプション品使用時の断面サイズ

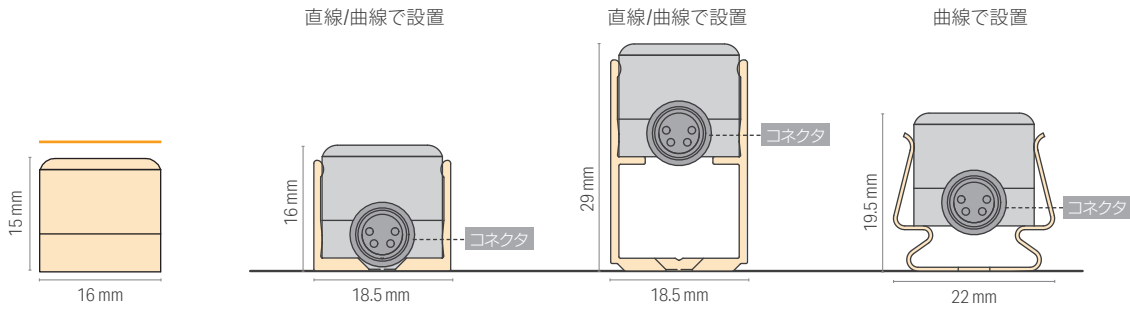

	White 単色 P.28			IQ White 調色 P.36	RGB フルカラー P.42
	明るさ選べます 暗め (低出力) .....> 明るめ (高出力)				
消費電力	5W/m	10W/m	15W/m	12W/m	10W/m
光束	270 lm/m @2700K	615 lm/m @2700K	890 lm/m @2700K	680 lm/m @フル点灯	280 lm/m @フル点灯
サイズ	214 - 5026 mm (62mm ごと)	214 - 5026 mm (62mm ごと)	214 - 5026 mm (62mm ごと)	214 - 5026 mm (62mm ごと)	214 - 5026 mm (62mm ごと)
色温度	7色 ● 2,200K ● 2,700K ● 3,000K ● 3,500K ● 3,900K ● 4,500K ● 5,800K	7色 ● 2,200K ● 2,700K ● 3,000K ● 3,500K ● 3,900K ● 4,500K ● 5,800K	7色 ● 2,200K ● 2,700K ● 3,000K ● 3,500K ● 3,900K ● 4,500K ● 5,800K	2500K - 4800K Ra 90以上	フルカラー



ニューコースト新浦安

設計・照明設計・施工：スターツファシリティサービス株式会社  
写真：秋葉康至



玉川高島屋 S・C PARK&TERRACE OSOTO

発注者：東神開発株式会社  
設計・監理：株式会社プランテック総合計画事務所・株式会社日本設計・株式会社グリーン・ワイス  
照明設計：杉尾篤照明設計事務所, 施工：東急リニューアル株式会社・©2020 東神開発株式会社, 写真：株式会社スパイラル

# VENUS family Side View IP67

サイドビュータイプ (SV)



VENUS family IP67

VENUS True Color family IP67

ADONIS ARCHITECTURAL IP67

OCEANOS IP67

NEPTUNE IP68

灯具断面サイズ

オプション品使用時の断面サイズ

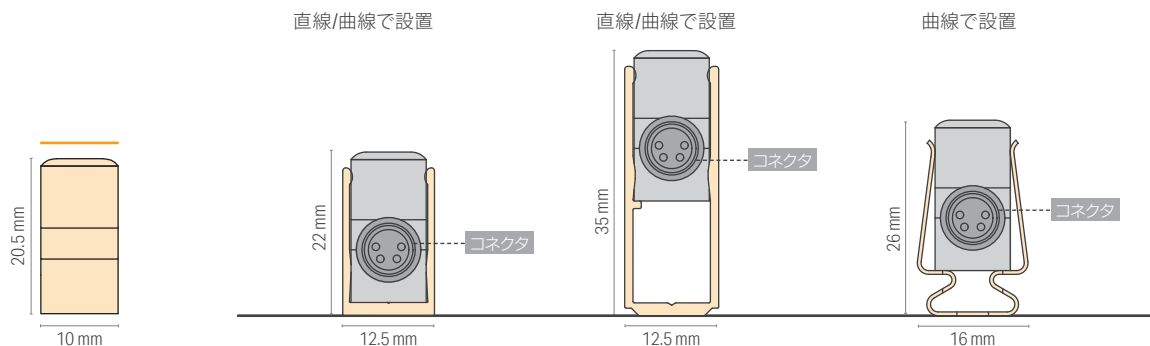

	White 単色 P.48			IQ White 調色 P.56	RGB フルカラー P.62
	暗め (低出力)	明るさ選べます P.48	明るめ (高出力)		
消費電力	5W/m	10W/m	15W/m	12W/m	10W/m
光束	185 lm/m @2900K	425 lm/m @2900K	625 lm/m @2900K	430 lm/m @フル点灯	180 lm/m @フル点灯
サイズ	228 - 5040 mm (62mm ごと)	228 - 5040 mm (62mm ごと)	228 - 5040 mm (62mm ごと)	228 - 5040 mm (62mm ごと)	228 - 5040 mm (62mm ごと)
色温度	7色 ● 2,100K ● 2,500K ● 2,900K ● 3,200K ● 3,600K ● 4,000K ● 4,900K	7色 ● 2,100K ● 2,500K ● 2,900K ● 3,200K ● 3,600K ● 4,000K ● 4,900K	7色 ● 2,100K ● 2,500K ● 2,900K ● 3,200K ● 3,600K ● 4,000K ● 4,900K	2400K - 4400K Ra 90以上	フルカラー



三井不動産ロジスティクスパーク新木場  
設計：株式会社銘高組一級建築士事務所  
施工：株式会社銘高組東京本社  
写真提供：三井不動産株式会社



エア・ウォーター 国際くらしの医療館・神戸  
設計：鍋田知宏+Ca  
照明設計：株式会社フォーライツ  
施工：株式会社竹中工務店

写真：エア・ウォーター株式会社

# VENUS White Top View IP67

トップビュータイプ 単色



型番 Select 1 を埋めて、オリジナルの灯具を作りましょう

シリーズ名	曲げ方向	Select 1 LEDテープの種類	演色性	Select 2 色温度	Select 3 灯具長	Select 4 リード線	Select 5 取付部品	保護等級
VENUS	TV	HE __	W8	__	__	__	__	IP67
		5W/m : 05 10W/m : 10 15W/m : 15	Ra80 : W8	2200K : 22 2700K : 27 3000K : 30 3500K : 35 3900K : 39 4500K : 45 5800K : 58	214 - 5026 P.29参照	両端 : DC 片側 : MO	① TV用レール300mm(アルミ) : X ② TV用レール1m(アルミ) : X ③ TV用リフトレール300mm(アルミ) : X ④ TV用リフトレール1m(アルミ) : X ⑤ Vario TV用クリップ50mm(アルミ) : CLL ⑥ Vario TV用リフトクリップ50mm(アルミ) : CLLH ⑦ Vario TV用クリップ30mm(ステンレス) : CLS	

①～④の型番「X」には取付部品が付属しておりません。  
取付部材の説明(P.30)に沿ってご選定ください。

## 個別仕様

Select 1 → LEDテープの種類	White(単色)			
	暗め(低出力)	HE10	明るめ(高出力)	
価格(灯具長964)	取付部材CLL/CLH	¥42,000	¥51,000	¥58,000
	取付部材CLS	¥49,000	¥58,000	¥65,000
	取付部材X	¥34,000	¥43,000	¥50,000
消費電力 <sup>A</sup>	5 W/m	10 W/m	15 W/m	
最大直列連結数	12 m	8 m	7 m	
消費効率 <sup>A</sup>	64 lm/W	76 lm/W	75 lm/W	
Select 2 → 光源色(色温度)				
色型番 <sup>B</sup>	Ra 80	光束(lm/m) <sup>A</sup>		
● W822	2,200K	225	535	790
● W827	2,700K	270	615	890
● W830	3,000K	290	675	995
● W835	3,500K	300	715	1030
● W839	3,900K	315	750	1090
● W845	4,500K	320	755	1100
● W858	5,800K	330	765	1125

<sup>A</sup>記載のデータはティピカル値です。製造工程および電気部品の許容差によって、光束および電力の数値は最大で10%変化します。

<sup>B</sup>IP67製品の場合、色温度の許容差が生じることがあります。

## 共通仕様

入力電圧	DC24V
使用環境	屋内外(結露無きこと) IP67
材質(本体)	ポリウレタン樹脂
保管温度	-30℃～85℃
周囲温度	-25℃～40℃(HE15は35℃)
最小曲げ許容範囲	150 mm
オプション品	レール, クリップ, 電源ケーブル
適合基準・規格	IP67
調光	可(PWM, DALI, DMX, Casambi)
電源	要

## 光学データ

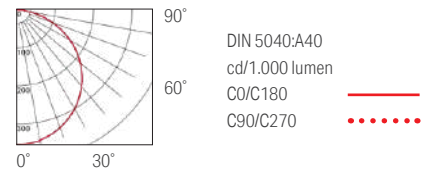

## 設置禁止場所

取扱説明書に沿って設置してください。  
器具、屋外用製品およびリード線を  
現場で切断しないでください。  
リード線およびコネクタは  
適切に防水処理してください。

- 浸水の可能性がある場所
- プール
- サウナなどの高温多湿

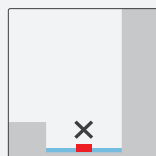

## Select 3 → 灯具長

5W, 10W, 15W / 214mm - 5026mm

-	589	1089	1589	2089	2589	3089	3589	4089	4589
-	651	1151	1651	2151	2651	3151	3651	4151	4651
214	714	1214	1714	2214	2714	3214	3714	4214	4714
276	776	1276	1776	2276	2776	3276	3776	4276	4776
339	839	1339	1839	2339	2839	3339	3839	4339	4839
401	901	1401	1901	2401	2901	3401	3901	4401	4901
464	964	1464	1964	2464	2964	3464	3964	4464	4964
526	1026	1526	2026	2526	3026	3526	4026	4526	5026

サイズごとの消費電力・価格はP.32をご参照ください

## Select 4 → 外形図

VENUS TVIには、背面に両面テープがついています。

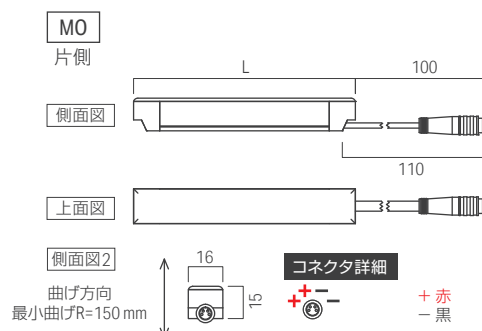
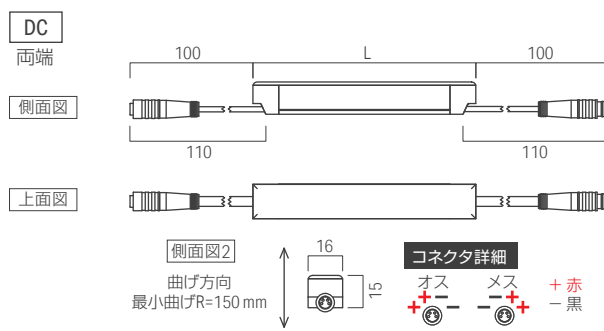

## Select 5 → 取付部材 P.30参照

# VENUS White Top View IP67

トップビュータイプ 単色

Select 5 →

取付部材



直線状に設置する場合 型番「X」については、以下のレールよりご選定・ご購入ください



① TV用レール300mm (アルミ)

型番 X

型番 (別売) 10000626-RAL9003-300mm  
価格 ¥2,600

穴加工必要  
推奨ビス: M3皿ビス

灯具長1m以上の場合、  
320mmごとにレール1本を使用します。

皿ビス用穴加工必要

灯具長1m以上

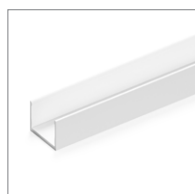
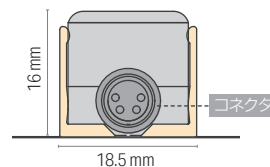
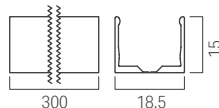

② TV用レール1m (アルミ)

型番 X

型番 (別売) 10000626-RAL9003-1M  
価格 ¥7,400

穴加工必要  
推奨ビス: M3皿ビス

灯具長1m未満の場合、レールを  
「灯具長+40mm」の長さにカットして使用します。

皿ビス用穴加工必要

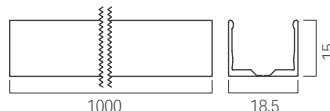

③ TV用リフトレール300mm (アルミ)

型番 X

型番 (別売) 10000628-RAL9003-300mm  
価格 ¥2,700

穴加工必要  
推奨ビス: M4ナベビス

灯具長1m以上の場合、  
320mmごとにレール1本を使用します。

ビス用穴加工必要

灯具長1m以上

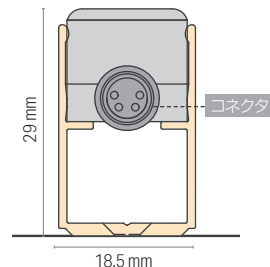
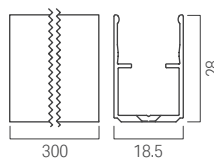

④ TV用リフトレール1m (アルミ)

型番 X

型番 (別売) 10000628-RAL9003-1M  
価格 ¥7,800

穴加工必要  
推奨ビス: M4ナベビス

灯具長1m未満の場合、レールを  
「灯具長+40mm」の長さにカットして使用します。

ビス用穴加工必要

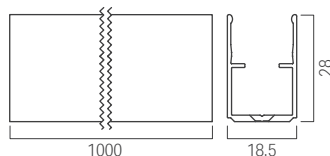

## 電源ケーブル・送り配線ケーブル

必須

灯具の点灯には、ケーブルが必要です。

VarioCon メス Mono 2 x 0.34mm<sup>2</sup>, 115mm IP67  
型番 15000071  
価格 ¥2,400

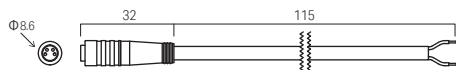

ケーブル詳細

+赤  
-黒

電源から灯具末端までの距離 (A から A' まで)

ケーブルの種類	HE05	HE10	HE15
ケーブルのサイズ	5 W/m	10W/m	15W/m
1.25 sq	22 m	15m	12m
2 sq	28 m	20m	16m



必須



VarioCon 端部コネクタ保護キャップ

型番 15000115  
価格 ¥200



### 曲線状に設置する場合

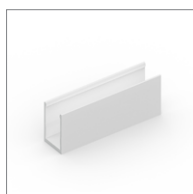

- ⑤ Vario TV用クリップ50mm (アルミ)  
**型番** CLL  
 型番 (別売) 13000010-01-RAL9003  
**価格** ¥1,500  
 穴加工済み  
 推奨ビス: M3皿ビス  
 200mmごとにクリップ1個を使います。

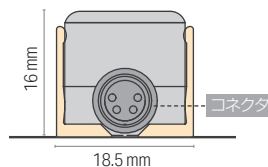

- ⑥ Vario TV用リフトクリップ50mm (アルミ)  
**型番** CLH  
 型番 (別売) 13000482-9003-0050  
**価格** ¥1,600  
 穴加工済み  
 推奨ビス: M4ナベビス  
 200mmごとにクリップ1個を使います。

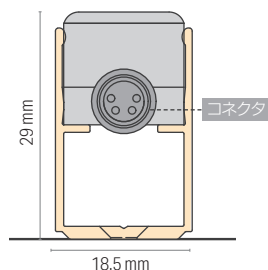
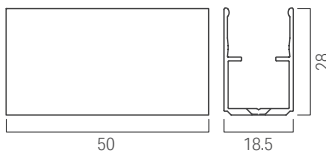

- ⑦ Vario TV用クリップ30mm (ステンレス)  
**型番** CLS  
 型番 (別売) 13000033-01  
**価格** ¥2,500  
 穴加工済み  
 推奨ビス: M4ナベビス  
 200mmごとにクリップ1個を使います。

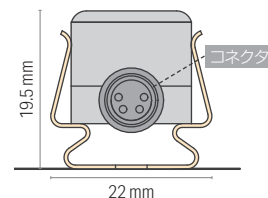
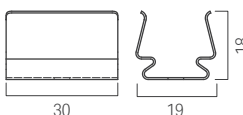

## 電源

### 屋内用

- ① ルーチ・オリレガ 30W電源 24V  
**型番** LPSOL-030-24-ND-I  
**価格** ¥12,000
- ② ルーチ・オリレガ 75W電源 24V  
**型番** LPSOL-075-24-ND-I  
**価格** ¥14,000
- ③ ルーチ・オリレガ 145W電源 24V  
**型番** LPSOL-145-24-ND-I  
**価格** ¥20,000

### 屋外用

- ④ 屋外用電源 60W  
**型番** FDCV0247E1LI  
**価格** ¥32,000
- ⑤ 屋外用電源 100W  
**型番** FDCV024AE1KV  
**価格** ¥41,000
- ⑥ 屋外用電源 150W  
**型番** FDCV024EE1KV  
**価格** ¥49,000

## 電源の選定

電源	最大負荷容量時(W)*2	HE05 5 W/m	HE10 10 W/m	HE15 15 W/m
屋内用 ①	30 W 21 W	4.2 m	2.1 m	1.4 m
②	75 W 52.5 W	10.5 m	5.3 m	3.5 m
③	145 W 105 W	21 m*	10.5 m*	7 m*
屋外用 ④	60 W 48 W	9.6 m	4.8 m	3.2 m
⑤	100 W 80 W	16 m	8 m	5.4 m
⑥	150 W 120 W	24 m*	12 m*	8 m*

## コントローラー

- ルーチ・PWM ライトコントローラー  
**型番** LLC-PLC-A  
**価格** ¥26,000

- ルーチ・10ステップコントローラー  
**型番** LLC-PSC5A  
**価格** ¥21,000

## 調光ドライバー

- ルーチ・PWM 調光ドライバー 5A LP1  
**型番** LLC-PWM5A-LP1  
**価格** ¥18,000

ドライバー使用の際には、別途30W電源が必要

# VENUS White Top View IP67

トップビュータイプ 単色

特注一覧表 X: 灯具のみ(別途レールが必要です) CLL/CLH/CLS: 灯具に取付部材付属

HE05_5W/m									
灯具長(mm)	価格			消費電力(W)	灯具長(mm)	価格			消費電力(W)
	X	取付部材種別 CLL/CLH	CLS			X	取付部材種別 CLL/CLH	CLS	
214	¥16,000	¥20,000	¥25,000	1.0	2776	¥106,000	¥130,000	¥145,000	14.3
276	¥16,000	¥20,000	¥25,000	1.3	2839	¥106,000	¥130,000	¥145,000	14.6
339	¥16,000	¥20,000	¥25,000	1.6	2901	¥106,000	¥130,000	¥145,000	15.0
401	¥16,000	¥20,000	¥25,000	2.0	2964	¥106,000	¥130,000	¥145,000	15.3
464	¥16,000	¥20,000	¥25,000	2.3	3026	¥115,000	¥141,000	¥157,000	15.6
526	¥25,000	¥31,000	¥37,000	2.6	3089	¥115,000	¥141,000	¥157,000	15.9
589	¥25,000	¥31,000	¥37,000	2.9	3151	¥115,000	¥141,000	¥157,000	16.3
651	¥25,000	¥31,000	¥37,000	3.3	3214	¥115,000	¥141,000	¥157,000	16.6
714	¥25,000	¥31,000	¥37,000	3.6	3276	¥124,000	¥152,000	¥169,000	16.9
776	¥34,000	¥42,000	¥49,000	3.9	3339	¥124,000	¥152,000	¥169,000	17.2
839	¥34,000	¥42,000	¥49,000	4.2	3401	¥124,000	¥152,000	¥169,000	17.6
901	¥34,000	¥42,000	¥49,000	4.6	3464	¥124,000	¥152,000	¥169,000	17.9
964	¥34,000	¥42,000	¥49,000	4.9	3526	¥133,000	¥163,000	¥181,000	18.2
1026	¥43,000	¥53,000	¥61,000	5.2	3589	¥133,000	¥163,000	¥181,000	18.5
1089	¥43,000	¥53,000	¥61,000	5.5	3651	¥133,000	¥163,000	¥181,000	18.9
1151	¥43,000	¥53,000	¥61,000	5.9	3714	¥133,000	¥163,000	¥181,000	19.2
1214	¥43,000	¥53,000	¥61,000	6.2	3776	¥142,000	¥174,000	¥193,000	19.5
1276	¥52,000	¥64,000	¥73,000	6.5	3839	¥142,000	¥174,000	¥193,000	19.8
1339	¥52,000	¥64,000	¥73,000	6.8	3901	¥142,000	¥174,000	¥193,000	20.2
1401	¥52,000	¥64,000	¥73,000	7.2	3964	¥142,000	¥174,000	¥193,000	20.5
1464	¥52,000	¥64,000	¥73,000	7.5	4026	¥151,000	¥185,000	¥205,000	20.8
1526	¥61,000	¥75,000	¥85,000	7.8	4089	¥151,000	¥185,000	¥205,000	21.1
1589	¥61,000	¥75,000	¥85,000	8.1	4151	¥151,000	¥185,000	¥205,000	21.5
1651	¥61,000	¥75,000	¥85,000	8.5	4214	¥151,000	¥185,000	¥205,000	21.8
1714	¥61,000	¥75,000	¥85,000	8.8	4276	¥160,000	¥196,000	¥217,000	22.1
1776	¥70,000	¥86,000	¥97,000	9.1	4339	¥160,000	¥196,000	¥217,000	22.4
1839	¥70,000	¥86,000	¥97,000	9.4	4401	¥160,000	¥196,000	¥217,000	22.8
1901	¥70,000	¥86,000	¥97,000	9.8	4464	¥160,000	¥196,000	¥217,000	23.1
1964	¥70,000	¥86,000	¥97,000	10.1	4526	¥169,000	¥207,000	¥229,000	23.4
2026	¥79,000	¥97,000	¥109,000	10.4	4589	¥169,000	¥207,000	¥229,000	23.7
2089	¥79,000	¥97,000	¥109,000	10.7	4651	¥169,000	¥207,000	¥229,000	24.1
2151	¥79,000	¥97,000	¥109,000	11.1	4714	¥169,000	¥207,000	¥229,000	24.4
2214	¥79,000	¥97,000	¥109,000	11.4	4776	¥178,000	¥218,000	¥241,000	24.7
2276	¥88,000	¥108,000	¥121,000	11.7	4839	¥178,000	¥218,000	¥241,000	25.0
2339	¥88,000	¥108,000	¥121,000	12.0	4901	¥178,000	¥218,000	¥241,000	25.4
2401	¥88,000	¥108,000	¥121,000	12.4	4964	¥178,000	¥218,000	¥241,000	25.7
2464	¥88,000	¥108,000	¥121,000	12.7	5026	¥187,000	¥229,000	¥253,000	26.0
2526	¥97,000	¥119,000	¥133,000	13.0					
2589	¥97,000	¥119,000	¥133,000	13.3					
2651	¥97,000	¥119,000	¥133,000	13.7					
2714	¥97,000	¥119,000	¥133,000	14.0					

特注一覧表 X: 灯具のみ(別途レールが必要です) CLL/CLH/CLS: 灯具に取付部材付属

HE10_10W/m									
灯具長(mm)	価格			消費電力(W)	灯具長(mm)	価格			消費電力(W)
	X	取付部材種別 CLL/CLH	CLS			X	取付部材種別 CLL/CLH	CLS	
214	¥21,000	¥25,000	¥28,000	2.0	2776	¥131,000	¥155,000	¥178,000	28.6
276	¥21,000	¥25,000	¥28,000	2.6	2839	¥131,000	¥155,000	¥178,000	29.3
339	¥21,000	¥25,000	¥28,000	3.3	2901	¥131,000	¥155,000	¥178,000	29.9
401	¥21,000	¥25,000	¥28,000	3.9	2964	¥131,000	¥155,000	¥178,000	30.6
464	¥21,000	¥25,000	¥28,000	4.6	3026	¥142,000	¥168,000	¥193,000	31.2
526	¥32,000	¥38,000	¥43,000	5.2	3089	¥142,000	¥168,000	¥193,000	31.9
589	¥32,000	¥38,000	¥43,000	5.9	3151	¥142,000	¥168,000	¥193,000	32.5
651	¥32,000	¥38,000	¥43,000	6.5	3214	¥142,000	¥168,000	¥193,000	33.2
714	¥32,000	¥38,000	¥43,000	7.2	3276	¥153,000	¥181,000	¥208,000	33.8
776	¥43,000	¥51,000	¥58,000	7.8	3339	¥153,000	¥181,000	¥208,000	34.5
839	¥43,000	¥51,000	¥58,000	8.5	3401	¥153,000	¥181,000	¥208,000	35.1
901	¥43,000	¥51,000	¥58,000	9.1	3464	¥153,000	¥181,000	¥208,000	35.8
964	¥43,000	¥51,000	¥58,000	9.8	3526	¥164,000	¥194,000	¥223,000	36.4
1026	¥54,000	¥64,000	¥73,000	10.4	3589	¥164,000	¥194,000	¥223,000	37.1
1089	¥54,000	¥64,000	¥73,000	11.1	3651	¥164,000	¥194,000	¥223,000	37.7
1151	¥54,000	¥64,000	¥73,000	11.7	3714	¥164,000	¥194,000	¥223,000	38.4
1214	¥54,000	¥64,000	¥73,000	12.4	3776	¥175,000	¥207,000	¥238,000	39.0
1276	¥65,000	¥77,000	¥88,000	13.0	3839	¥175,000	¥207,000	¥238,000	39.7
1339	¥65,000	¥77,000	¥88,000	13.7	3901	¥175,000	¥207,000	¥238,000	40.3
1401	¥65,000	¥77,000	¥88,000	14.3	3964	¥175,000	¥207,000	¥238,000	41.0
1464	¥65,000	¥77,000	¥88,000	15.0	4026	¥186,000	¥220,000	¥253,000	41.6
1526	¥76,000	¥90,000	¥103,000	15.6	4089	¥186,000	¥220,000	¥253,000	42.3
1589	¥76,000	¥90,000	¥103,000	16.3	4151	¥186,000	¥220,000	¥253,000	42.9
1651	¥76,000	¥90,000	¥103,000	16.9	4214	¥186,000	¥220,000	¥253,000	43.6
1714	¥76,000	¥90,000	¥103,000	17.6	4276	¥197,000	¥233,000	¥268,000	44.2
1776	¥87,000	¥103,000	¥118,000	18.2	4339	¥197,000	¥233,000	¥268,000	44.9
1839	¥87,000	¥103,000	¥118,000	18.9	4401	¥197,000	¥233,000	¥268,000	45.5
1901	¥87,000	¥103,000	¥118,000	19.5	4464	¥197,000	¥233,000	¥268,000	46.2
1964	¥87,000	¥103,000	¥118,000	20.2	4526	¥208,000	¥246,000	¥283,000	46.8
2026	¥98,000	¥116,000	¥133,000	20.8	4589	¥208,000	¥246,000	¥283,000	47.5
2089	¥98,000	¥116,000	¥133,000	21.5	4651	¥208,000	¥246,000	¥283,000	48.1
2151	¥98,000	¥116,000	¥133,000	22.1	4714	¥208,000	¥246,000	¥283,000	48.8
2214	¥98,000	¥116,000	¥133,000	22.8	4776	¥219,000	¥259,000	¥298,000	49.4
2276	¥109,000	¥129,000	¥148,000	23.4	4839	¥219,000	¥259,000	¥298,000	50.1
2339	¥109,000	¥129,000	¥148,000	24.1	4901	¥219,000	¥259,000	¥298,000	50.7
2401	¥109,000	¥129,000	¥148,000	24.7	4964	¥219,000	¥259,000	¥298,000	51.4
2464	¥109,000	¥129,000	¥148,000	25.4	5026	¥230,000	¥272,000	¥313,000	52.0
2526	¥120,000	¥142,000	¥163,000	26.0					
2589	¥120,000	¥142,000	¥163,000	26.7					
2651	¥120,000	¥142,000	¥163,000	27.3					
2714	¥120,000	¥142,000	¥163,000	28.0					

# VENUS White Top View IP67

トップビュータイプ 単色

特注一覧表 X: 灯具のみ(別途レールが必要です) CLL/CLH/CLS: 灯具に取付部材付属

HE15_15W/m									
灯具長(mm)	価格			消費電力(W)	灯具長(mm)	価格			消費電力(W)
	X	取付部材種別 CLL/CLH	CLS			X	取付部材種別 CLL/CLH	CLS	
214	¥24,000	¥28,000	¥33,000	2.8	2776	¥154,000	¥178,000	¥193,000	41.3
276	¥24,000	¥28,000	¥33,000	3.8	2839	¥154,000	¥178,000	¥193,000	42.2
339	¥24,000	¥28,000	¥33,000	4.7	2901	¥154,000	¥178,000	¥193,000	43.1
401	¥24,000	¥28,000	¥33,000	5.6	2964	¥154,000	¥178,000	¥193,000	44.1
464	¥24,000	¥28,000	¥33,000	6.6	3026	¥167,000	¥193,000	¥209,000	45.0
526	¥37,000	¥43,000	¥49,000	7.5	3089	¥167,000	¥193,000	¥209,000	45.9
589	¥37,000	¥43,000	¥49,000	8.4	3151	¥167,000	¥193,000	¥209,000	46.9
651	¥37,000	¥43,000	¥49,000	9.4	3214	¥167,000	¥193,000	¥209,000	47.8
714	¥37,000	¥43,000	¥49,000	10.3	3276	¥180,000	¥208,000	¥225,000	48.8
776	¥50,000	¥58,000	¥65,000	11.3	3339	¥180,000	¥208,000	¥225,000	49.7
839	¥50,000	¥58,000	¥65,000	12.2	3401	¥180,000	¥208,000	¥225,000	50.6
901	¥50,000	¥58,000	¥65,000	13.1	3464	¥180,000	¥208,000	¥225,000	51.6
964	¥50,000	¥58,000	¥65,000	14.1	3526	¥193,000	¥223,000	¥241,000	52.5
1026	¥63,000	¥73,000	¥81,000	15.0	3589	¥193,000	¥223,000	¥241,000	53.4
1089	¥63,000	¥73,000	¥81,000	15.9	3651	¥193,000	¥223,000	¥241,000	54.4
1151	¥63,000	¥73,000	¥81,000	16.9	3714	¥193,000	¥223,000	¥241,000	55.3
1214	¥63,000	¥73,000	¥81,000	17.8	3776	¥206,000	¥238,000	¥257,000	56.3
1276	¥76,000	¥88,000	¥97,000	18.8	3839	¥206,000	¥238,000	¥257,000	57.2
1339	¥76,000	¥88,000	¥97,000	19.7	3901	¥206,000	¥238,000	¥257,000	58.1
1401	¥76,000	¥88,000	¥97,000	20.6	3964	¥206,000	¥238,000	¥257,000	59.1
1464	¥76,000	¥88,000	¥97,000	21.6	4026	¥219,000	¥253,000	¥273,000	60.0
1526	¥89,000	¥103,000	¥113,000	22.5	4089	¥219,000	¥253,000	¥273,000	60.9
1589	¥89,000	¥103,000	¥113,000	23.4	4151	¥219,000	¥253,000	¥273,000	61.9
1651	¥89,000	¥103,000	¥113,000	24.4	4214	¥219,000	¥253,000	¥273,000	62.8
1714	¥89,000	¥103,000	¥113,000	25.3	4276	¥232,000	¥268,000	¥289,000	63.8
1776	¥102,000	¥118,000	¥129,000	26.3	4339	¥232,000	¥268,000	¥289,000	64.7
1839	¥102,000	¥118,000	¥129,000	27.2	4401	¥232,000	¥268,000	¥289,000	65.6
1901	¥102,000	¥118,000	¥129,000	28.1	4464	¥232,000	¥268,000	¥289,000	66.6
1964	¥102,000	¥118,000	¥129,000	29.1	4526	¥245,000	¥283,000	¥305,000	67.5
2026	¥115,000	¥133,000	¥145,000	30.0	4589	¥245,000	¥283,000	¥305,000	68.4
2089	¥115,000	¥133,000	¥145,000	30.9	4651	¥245,000	¥283,000	¥305,000	69.4
2151	¥115,000	¥133,000	¥145,000	31.9	4714	¥245,000	¥283,000	¥305,000	70.3
2214	¥115,000	¥133,000	¥145,000	32.8	4776	¥258,000	¥298,000	¥321,000	71.3
2276	¥128,000	¥148,000	¥161,000	33.8	4839	¥258,000	¥298,000	¥321,000	72.2
2339	¥128,000	¥148,000	¥161,000	34.7	4901	¥258,000	¥298,000	¥321,000	73.1
2401	¥128,000	¥148,000	¥161,000	35.6	4964	¥258,000	¥298,000	¥321,000	74.1
2464	¥128,000	¥148,000	¥161,000	36.6	5026	¥271,000	¥313,000	¥337,000	75.0
2526	¥141,000	¥163,000	¥177,000	37.5					
2589	¥141,000	¥163,000	¥177,000	38.4					
2651	¥141,000	¥163,000	¥177,000	39.4					
2714	¥141,000	¥163,000	¥177,000	40.3					

VENUS family IP67

単色 ● ● ● トリプルカラー

VENUS True Color family IP67

ADONIS ARCHITECTURAL IP67

OCEANOS IP67

NEPTUNE IP68

# VENUS IQ White Top View IP67

トップビュータイプ 調色



型番

Select 1 を埋めて、オリジナルの灯具を作りましょう

シリーズ名	曲げ方向	LEDテープの種類	色温度	Select 1 灯具長	Select 2 リード線	Select 3 取付部品	保護等級
VENUS	TV	IQW	HD12	2548	---	---	IP67
		12W/m: 12	2500K - 4800K: 2548	214 - 5026 P.37参照	両端: DC 片側: MO	① TV用レール300mm(アルミ) :X ② TV用レール1m(アルミ) :X ③ TV用リフトレール300mm(アルミ) :X ④ TV用リフトレール1m(アルミ) :X ⑤ Vario TV用クリップ50mm(アルミ) :CLL ⑥ Vario TV用リフトクリップ50mm(アルミ) :CLH ⑦ Vario TV用クリップ30mm(ステンレス) :CLS	屋外: IP67

①～④の型番「X」には取付部品が付属しておりません。  
取付部材の説明(P.38)に沿ってご選定ください。

## 個別仕様

		IQ White(調色)
LEDテープの種類		HD12
価格(灯具長964)	取付部材CLL/CLH	¥62,000
	取付部材CLS	¥69,000
	取付部材X	¥54,000
消費電力 <sup>A</sup>		12 W/m
最大直列連結数		5 m
消費効率 <sup>A</sup>		56 lm/W
光源色(色温度)		
色型番 <sup>B</sup>	Ra 90	光束(lm/m) <sup>A</sup>
● W925	2,500 K	310
○ W948	4,800 K	370
	フル点灯	680

<sup>A</sup>記載のデータはティピカル値です。製造工程および電気部品の許容差によって、光束および電力の数値は最大で10%変化します。

<sup>B</sup>IP67製品の場合、色温度の許容差が生じることがあります。

## 共通仕様

入力電圧	DC24V
使用環境	屋内外(結露無きこと) IP67
材質(本体)	ポリウレタン樹脂
保管温度	-30℃～85℃
周囲温度	-25℃～40℃
最小曲げ許容範囲	150 mm
オプション品	レール, クリップ, 電源ケーブル
適合基準・規格	IP67
調光	可(PWM, DALI, DMX, Casambi)
電源	要

## 光学データ

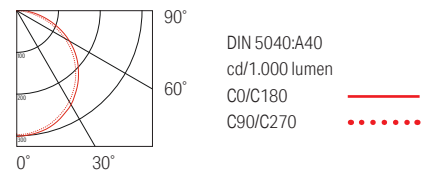

## 設置禁止場所

取扱説明書に沿って設置してください。  
器具、屋外用製品およびリード線を  
現場で切断しないでください。  
リード線およびコネクタは  
適切に防水処理してください。

- 浸水の可能性のある場所
- プール
- サウナなどの高温多湿

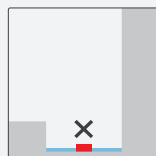

## Select 1 → 灯具長

12W / 214mm - 5026mm

-	589	1089	1589	2089	2589	3089	3589	4089	4589
-	651	1151	1651	2151	2651	3151	3651	4151	4651
214	714	1214	1714	2214	2714	3214	3714	4214	4714
276	776	1276	1776	2276	2776	3276	3776	4276	4776
339	839	1339	1839	2339	2839	3339	3839	4339	4839
401	901	1401	1901	2401	2901	3401	3901	4401	4901
464	964	1464	1964	2464	2964	3464	3964	4464	4964
526	1026	1526	2026	2526	3026	3526	4026	4526	5026

サイズごとの消費電力・価格はP.40をご参照ください

## Select 2 → 外形図

VENUS TVIには、背面に両面テープがついています。

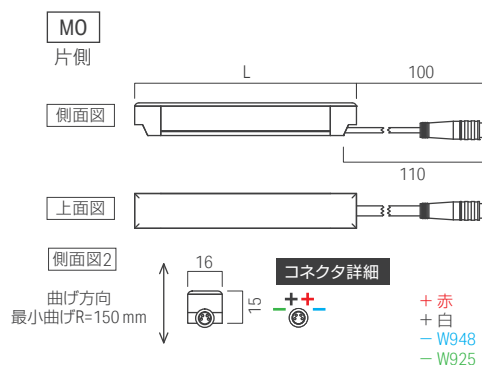
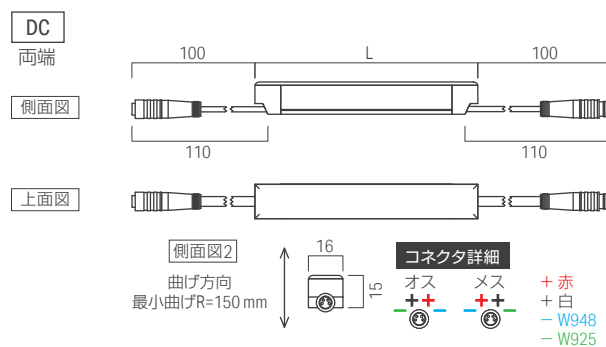

## Select 3 → 取付部材 P.38参照

# VENUS IQ White Top View IP67

トップビュータイプ 調色

Select 3 →

取付部材



直線状に設置する場合 型番「X」については、以下のレールよりご選定・ご購入ください



① TV用レール300mm (アルミ)

型番 X

型番 (別売) 10000626-RAL9003-300mm  
価格 ¥2,600

穴加工必要  
推奨ビス: M3皿ビス

灯具長1m以上の場合、  
320mmごとにレール1本を使用します。

皿ビス用穴加工必要

灯具長1m以上

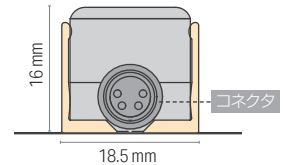
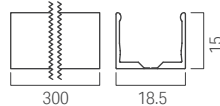

② TV用レール1m (アルミ)

型番 X

型番 (別売) 10000626-RAL9003-1M  
価格 ¥7,400

穴加工必要  
推奨ビス: M3皿ビス

灯具長1m未満の場合、レールを  
「灯具長+40mm」の長さにカットして使用します。

皿ビス用穴加工必要

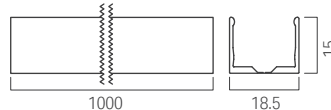

③ TV用リフトレール300mm (アルミ)

型番 X

型番 (別売) 10000628-RAL9003-300mm  
価格 ¥2,700

穴加工必要  
推奨ビス: M4ナベビス

灯具長1m以上の場合、  
320mmごとにレール1本を使用します。

ビス用穴加工必要

灯具長1m以上

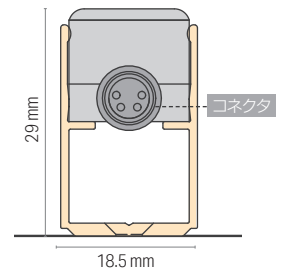
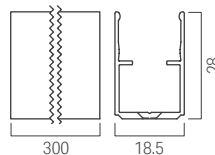

④ TV用リフトレール1m (アルミ)

型番 X

型番 (別売) 10000628-RAL9003-1M  
価格 ¥7,800

穴加工必要  
推奨ビス: M4ナベビス

灯具長1m未満の場合、レールを  
「灯具長+40mm」の長さにカットして使用します。

ビス用穴加工必要

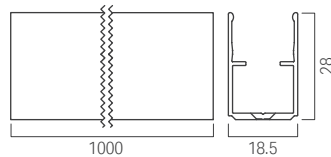

## 電源ケーブル・送り配線ケーブル

必須

灯具の点灯には、ケーブルが必要です。

VarioCon メス IQ 4x0.25mm<sup>2</sup>, 1m IP67

型番 15000272  
価格 ¥4,300

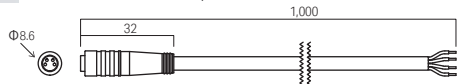

ケーブル詳細

+ 赤  
+ 白  
- W925  
- W948

電源から灯具末端までの距離 (A から A' まで)

ケーブルの種類	HD12
ケーブルのサイズ	12 W/m
1.25 sq	15 m
2 sq	21 m

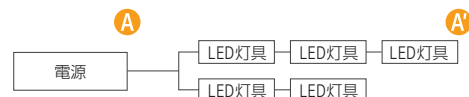

VarioCon 端部コネクタ保護キャップ

型番 15000115  
価格 ¥200



### 曲線状に設置する場合

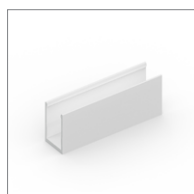

- ⑤ Vario TV用クリップ50mm (アルミ)  
**型番** CLL  
 型番 (別売) 13000010-01-RAL9003  
**価格** ¥1,500  
 穴加工済み  
 推奨ビス: M3皿ビス  
 200mmごとにクリップ1個を使います。

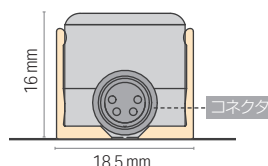

- ⑥ Vario TV用リフトクリップ50mm (アルミ)  
**型番** CLH  
 型番 (別売) 13000482-9003-0050  
**価格** ¥1,600  
 穴加工済み  
 推奨ビス: M4ナベビス  
 200mmごとにクリップ1個を使います。

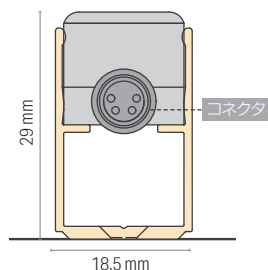
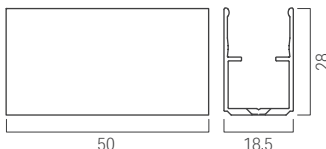

- ⑦ Vario TV用クリップ30mm (ステンレス)  
**型番** CLS  
 型番 (別売) 13000033-01  
**価格** ¥2,500  
 穴加工済み  
 推奨ビス: M4ナベビス  
 200mmごとにクリップ1個を使います。

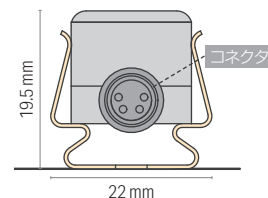
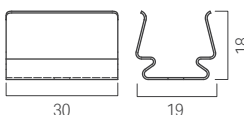

## 電源

### 屋内用

- ① ルーチ・オリレガ 30W電源 24V  
**型番** LPSOL-030-24-ND-I  
**価格** ¥12,000

- ② ルーチ・オリレガ 75W電源 24V  
**型番** LPSOL-075-24-ND-I  
**価格** ¥14,000

- ③ ルーチ・オリレガ 145W電源 24V  
**型番** LPSOL-145-24-ND-I  
**価格** ¥20,000

### 屋外用

- ④ 屋外用電源 60W  
**型番** FDCV0247E1LI  
**価格** ¥32,000

- ⑤ 屋外用電源 100W  
**型番** FDCV024AE1KV  
**価格** ¥41,000

- ⑥ 屋外用電源 150W  
**型番** FDCV024EE1KV  
**価格** ¥49,000

## 調光ドライバー



- ルーチ・PWM調光ドライバー 5A トフ用  
**型番** LLC-PWM5A-T  
**価格** ¥36,000

ドライバー使用の際には、別途30W電源が必要

## 電源の選定

電源	最大負荷容量時(W)*2	HD12 12 W/m
屋内用 ① 30 W	21.0 W	1.8 m
② 75 W	52.5 W	4.4 m
③ 145 W	105.0 W	8.8 m*
屋外用 ④ 60 W	48.0 W	4.0 m
⑤ 100 W	80.0 W	6.7 m*
⑥ 150 W	120.0 W	10.0 m*

## コントローラー



- ルーチ・PWM 2ch フェーダーコントローラー トフ用  
**型番** LLC-PFC2CH-T  
**価格** ¥42,000



- ルーチ・PWM ライトコントローラー トフ用  
**型番** LLC-PLC-T  
**価格** ¥60,000



- ルーチ・マルチコントローラー用スイッチ トフ用  
**型番** LLC-MFC-SWC  
**価格** ¥96,000



- ルーチ・マルチコントローラー  
**型番** LLC-MFC-11  
**価格** ¥240,000

セットで使用

# VENUS IQ White Top View IP67

トップビュータイプ 調色

特注一覧表 X: 灯具のみ(別途レールが必要です) CLL/CLH/CLS: 灯具に取付部材付属

HD12_12W/m									
灯具長(mm)	価格			消費電力(W)	灯具長(mm)	価格			消費電力(W)
	X	取付部材種別 CLL/CLH	CLS			X	取付部材種別 CLL/CLH	CLS	
214	¥26,000	¥30,000	¥35,000	2.3	2776	¥166,000	¥190,000	¥205,000	33.0
276	¥26,000	¥30,000	¥35,000	3.0	2839	¥166,000	¥190,000	¥205,000	33.8
339	¥26,000	¥30,000	¥35,000	3.8	2901	¥166,000	¥190,000	¥205,000	34.5
401	¥26,000	¥30,000	¥35,000	4.5	2964	¥166,000	¥190,000	¥205,000	35.3
464	¥26,000	¥30,000	¥35,000	5.3	3026	¥180,000	¥206,000	¥222,000	36.0
526	¥40,000	¥46,000	¥52,000	6.0	3089	¥180,000	¥206,000	¥222,000	36.8
589	¥40,000	¥46,000	¥52,000	6.8	3151	¥180,000	¥206,000	¥222,000	37.5
651	¥40,000	¥46,000	¥52,000	7.5	3214	¥180,000	¥206,000	¥222,000	38.3
714	¥40,000	¥46,000	¥52,000	8.3	3276	¥194,000	¥222,000	¥239,000	39.0
776	¥54,000	¥62,000	¥69,000	9.0	3339	¥194,000	¥222,000	¥239,000	39.8
839	¥54,000	¥62,000	¥69,000	9.8	3401	¥194,000	¥222,000	¥239,000	40.5
901	¥54,000	¥62,000	¥69,000	10.5	3464	¥194,000	¥222,000	¥239,000	41.3
964	¥54,000	¥62,000	¥69,000	11.3	3526	¥208,000	¥238,000	¥256,000	42.0
1026	¥68,000	¥78,000	¥86,000	12.0	3589	¥208,000	¥238,000	¥256,000	42.8
1089	¥68,000	¥78,000	¥86,000	12.8	3651	¥208,000	¥238,000	¥256,000	43.5
1151	¥68,000	¥78,000	¥86,000	13.5	3714	¥208,000	¥238,000	¥256,000	44.3
1214	¥68,000	¥78,000	¥86,000	14.3	3776	¥222,000	¥254,000	¥273,000	45.0
1276	¥82,000	¥94,000	¥103,000	15.0	3839	¥222,000	¥254,000	¥273,000	45.8
1339	¥82,000	¥94,000	¥103,000	15.8	3901	¥222,000	¥254,000	¥273,000	46.5
1401	¥82,000	¥94,000	¥103,000	16.5	3964	¥222,000	¥254,000	¥273,000	47.3
1464	¥82,000	¥94,000	¥103,000	17.3	4026	¥236,000	¥270,000	¥290,000	48.0
1526	¥96,000	¥110,000	¥120,000	18.0	4089	¥236,000	¥270,000	¥290,000	48.8
1589	¥96,000	¥110,000	¥120,000	18.8	4151	¥236,000	¥270,000	¥290,000	49.5
1651	¥96,000	¥110,000	¥120,000	19.5	4214	¥236,000	¥270,000	¥290,000	50.3
1714	¥96,000	¥110,000	¥120,000	20.3	4276	¥250,000	¥286,000	¥307,000	51.0
1776	¥110,000	¥126,000	¥137,000	21.0	4339	¥250,000	¥286,000	¥307,000	51.8
1839	¥110,000	¥126,000	¥137,000	21.8	4401	¥250,000	¥286,000	¥307,000	52.5
1901	¥110,000	¥126,000	¥137,000	22.5	4464	¥250,000	¥286,000	¥307,000	53.3
1964	¥110,000	¥126,000	¥137,000	23.3	4526	¥264,000	¥302,000	¥324,000	54.0
2026	¥124,000	¥142,000	¥154,000	24.0	4589	¥264,000	¥302,000	¥324,000	54.8
2089	¥124,000	¥142,000	¥154,000	24.8	4651	¥264,000	¥302,000	¥324,000	55.5
2151	¥124,000	¥142,000	¥154,000	25.5	4714	¥264,000	¥302,000	¥324,000	56.3
2214	¥124,000	¥142,000	¥154,000	26.3	4776	¥278,000	¥318,000	¥341,000	57.0
2276	¥138,000	¥158,000	¥171,000	27.0	4839	¥278,000	¥318,000	¥341,000	57.8
2339	¥138,000	¥158,000	¥171,000	27.8	4901	¥278,000	¥318,000	¥341,000	58.5
2401	¥138,000	¥158,000	¥171,000	28.5	4964	¥278,000	¥318,000	¥341,000	59.3
2464	¥138,000	¥158,000	¥171,000	29.3	5026	¥292,000	¥334,000	¥358,000	60.0
2526	¥152,000	¥174,000	¥188,000	30.0					
2589	¥152,000	¥174,000	¥188,000	30.8					
2651	¥152,000	¥174,000	¥188,000	31.5					
2714	¥152,000	¥174,000	¥188,000	32.3					

VENUS family IP67

調色  トゥーンビュー

VENUS True Color family IP67

ADONIS ARCHITECTURAL IP67

OCEANOS IP67

NEPTUNE IP68

# VENUS RGB Top View IP67

トップビュータイプ フルカラー

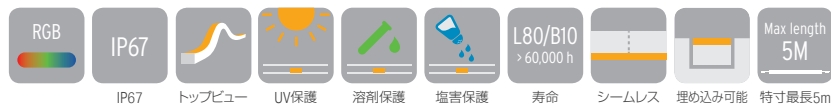

型番 Select を埋めて、オリジナルの灯具を作りましょう

シリーズ名	曲げ方向	LEDテープの種類	Select 1 灯具長	Select 2 リード線	Select 3 取付部材	保護等級
VENUS	TV	RGB	HD10	---	---	IP67
		10W/m : 10	214 - 5026 P.43参照	両端: DC 片側: MO	① TV用レール300mm(アルミ) :X ② TV用レール1m(アルミ) :X ③ TV用リフトレール300mm(アルミ) :X ④ TV用リフトレール1m(アルミ) :X ⑤ Vario TV用クリップ50mm(アルミ) :CLL ⑥ Vario TV用リフトクリップ50mm(アルミ) :CLH ⑦ Vario TV用クリップ30mm(ステンレス) :CLS	

①～④の型番「X」には取付部材が付属しておりません。  
取付部材の説明(P.44)に沿ってご選定ください。

## 個別仕様

LEDテープの種類		RGB(フルカラー)
LEDテープの種類		HD10
価格(灯具長964)	取付部材CLL/CLH	¥66,000
	取付部材CLS	¥73,000
	取付部材X	¥58,000
消費電力 <sup>A</sup>		10 W/m
最大直列連結数		5 m
消費効率 <sup>A</sup>		28 lm/W
光源色(色温度)		
色型番 <sup>B</sup>		光束(lm/m) <sup>A</sup>
● R	Red	60
● G	Green	180
● B	Blue	40
フル点灯		280

<sup>A</sup>記載のデータはティピカル値です。製造工程および電気部品の許容差によって、光束および電力の数値は最大で10%変化します。

<sup>B</sup>IP67製品の場合、色温度の許容差が生じることがあります。

## 共通仕様

入力電圧	DC24V
使用環境	屋内外(結露無きこと) IP67
材質(本体)	ポリウレタン樹脂
保管温度	-30℃～85℃
周囲温度	-25℃～40℃
最小曲げ許容範囲	150 mm
オプション品	レール, クリップ, 電源ケーブル
適合基準・規格	IP67
調光	可(DMX, DALI, PWM, Casambi)
電源	要

## 光学データ

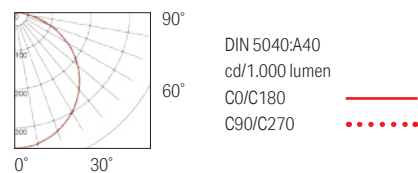

## 設置禁止場所

取扱説明書に沿って設置してください。  
器具、屋外用製品およびリード線を  
現場で切断しないでください。  
リード線およびコネクタは  
適切に防水処理してください。

- 浸水の可能性のある場所
- プール
- サウナなどの高温多湿

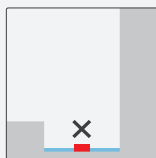

## Select 1 → 灯具長

10W / 214mm - 5026mm

-	589	1089	1589	2089	2589	3089	3589	4089	4589
-	651	1151	1651	2151	2651	3151	3651	4151	4651
214	714	1214	1714	2214	2714	3214	3714	4214	4714
276	776	1276	1776	2276	2776	3276	3776	4276	4776
339	839	1339	1839	2339	2839	3339	3839	4339	4839
401	901	1401	1901	2401	2901	3401	3901	4401	4901
464	964	1464	1964	2464	2964	3464	3964	4464	4964
526	1026	1526	2026	2526	3026	3526	4026	4526	5026

サイズごとの消費電力・価格がP.46をご参照ください

## Select 2 → 外形図

VENUS TVIには、背面に両面テープがついています。

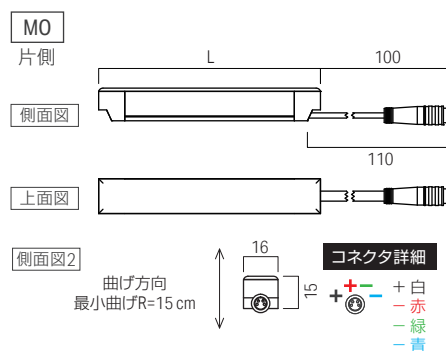
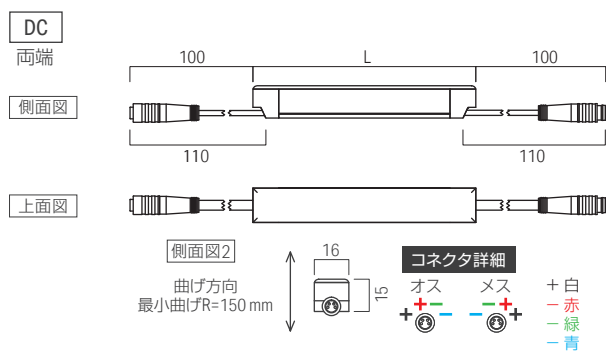

## Select 3 → 取付部材 P.44参照

# VENUS RGB Top View IP67

トップビュータイプ フルカラー

Select 3 →

オプション品



直線状に設置する場合 型番「X」については、以下のレールよりご選定・ご購入ください



## ① TV用レール300mm (アルミ)

型番 X

型番 (別売) 10000626-RAL9003-300mm  
価格 ¥2,600

穴加工必要  
推奨ビス: M3皿ビス

灯具長1m以上の場合、  
320mmごとにレール1本を使用します。

皿ビス用穴加工必要

灯具長1m以上

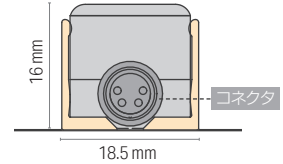
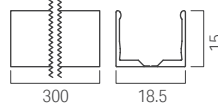

## ② TV用レール1m (アルミ)

型番 X

型番 (別売) 10000626-RAL9003-1M  
価格 ¥7,400

穴加工必要  
推奨ビス: M3皿ビス

灯具長1m未満の場合、レールを  
「灯具長+40mm」の長さにカットして使用します。

皿ビス用穴加工必要

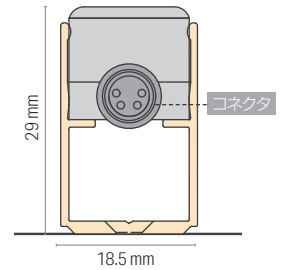
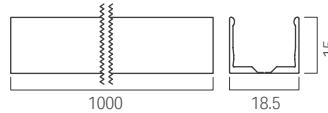

## ③ TV用リフトレール300mm (アルミ)

型番 X

型番 (別売) 10000628-RAL9003-300mm  
価格 ¥2,700

穴加工必要  
推奨ビス: M4ナベビス

灯具長1m以上の場合、  
320mmごとにレール1本を使用します。

ビス用穴加工必要

灯具長1m以上

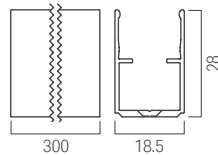

## ④ TV用リフトレール1m (アルミ)

型番 X

型番 (別売) 10000628-RAL9003-1M  
価格 ¥7,800

穴加工必要  
推奨ビス: M4ナベビス

灯具長1m未満の場合、レールを  
「灯具長+40mm」の長さにカットして使用します。

ビス用穴加工必要

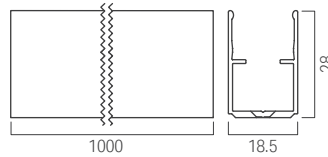

### 電源ケーブル・送り配線ケーブル

必須

灯具の点灯には、ケーブルが必要です。

VarioCon メス RGB 4x0.25mm<sup>2</sup>, 115mm IP67

型番 15000094  
価格 ¥3,100

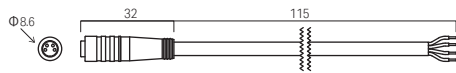

ケーブル詳細

+ 白  
- 赤  
- 緑  
- 青

### 電源から灯具末端までの距離 (A から A' まで)

ケーブルの種類	HD10
ケーブルのサイズ	10 W/m
1.25 sq	17 m
2 sq	24 m



VarioCon 端子コネクタ保護キャップ

型番 15000115  
価格 ¥200



### 曲線状に設置する場合

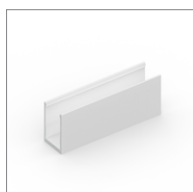

- ⑤ Vario TV用クリップ50mm (アルミ)  
**型番** CLL  
 型番 (別売) 13000010-01-RAL9003  
 価格 ¥1,500  
 穴加工済み  
 推奨ビス: M3皿ビス  
 200mmごとにクリップ1個を使います。

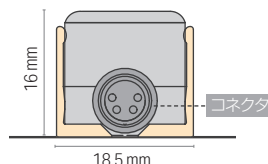

- ⑥ Vario TV用リフトクリップ50mm (アルミ)  
**型番** CLH  
 型番 (別売) 13000482-9003-0050  
 価格 ¥1,600  
 穴加工済み  
 推奨ビス: M4ナベビス  
 200mmごとにクリップ1個を使います。

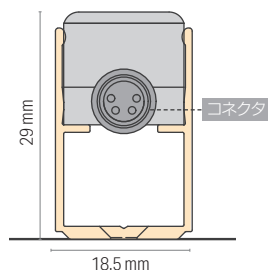
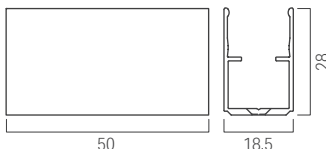

- ⑦ Vario TV用クリップ30mm (ステンレス)  
**型番** CLS  
 型番 (別売) 13000033-01  
 価格 ¥2,500  
 穴加工済み  
 推奨ビス: M4ナベビス  
 200mmごとにクリップ1個を使います。

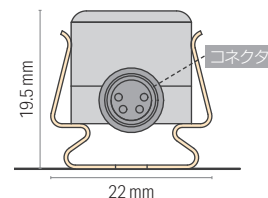
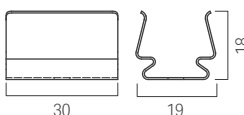

## 電源

### 屋内用

- ① ルーチ・オリレガ 30W電源 24V  
**型番** LPSOL-030-24-ND-I  
 価格 ¥12,000
- ② ルーチ・オリレガ 75W電源 24V  
**型番** LPSOL-075-24-ND-I  
 価格 ¥14,000
- ③ ルーチ・オリレガ 145W電源 24V  
**型番** LPSOL-145-24-ND-I  
 価格 ¥20,000

### 屋外用

- ④ 屋外用電源 60W  
**型番** FDCV0247E1LI  
 価格 ¥32,000
- ⑤ 屋外用電源 100W  
**型番** FDCV024AE1KV  
 価格 ¥41,000
- ⑥ 屋外用電源 150W  
**型番** FDCV024EE1KV  
 価格 ¥49,000

## 電源の選定

電源	最大負荷 容量時(W)*2	HD10 10 W/m
屋内用 ①	30 W 21.0 W	2.1 m
②	75 W 52.5 W	5.3 m
③	145 W 105.0 W	10.5 m*
屋外用 ④	60 W 48.0 W	4.8 m
⑤	100 W 80.0 W	8.0 m*
⑥	150 W 120.0 W	12.0 m*

## 無線ドライバー

-  4ch Bluetooth-PWMドライバー  
**型番** CBU-PWM4  
 価格 オープン価格

## コントローラー

-  DMXライトコントローラー  
**型番** FMU-0032C  
 価格 ¥140,000

## 調光ドライバー

-  DMX調光ドライバー RGB用  
**型番** FDM-0503DC  
 価格 ¥95,000

# VENUS RGB Top View IP67

トップビュータイプ フルカラー

特注一覧表 X: 灯具のみ(別途レールが必要です) CLL/CLH/CLS: 灯具に取付部材付属

HD10_10W/m									
灯具長(mm)	価格 オプション品種別			消費電力(W)	灯具長(mm)	価格 オプション品種別			消費電力(W)
	X	CLL/CLH	CLS			X	CLL/CLH	CLS	
214	¥28,000	¥32,000	¥37,000	1.9	2776	¥178,000	¥202,000	¥217,000	27.5
276	¥28,000	¥32,000	¥37,000	2.5	2839	¥178,000	¥202,000	¥217,000	28.1
339	¥28,000	¥32,000	¥37,000	3.1	2901	¥178,000	¥202,000	¥217,000	28.8
401	¥28,000	¥32,000	¥37,000	3.8	2964	¥178,000	¥202,000	¥217,000	29.4
464	¥28,000	¥32,000	¥37,000	4.4	3026	¥193,000	¥219,000	¥235,000	30.0
526	¥43,000	¥49,000	¥55,000	5.0	3089	¥193,000	¥219,000	¥235,000	30.6
589	¥43,000	¥49,000	¥55,000	5.6	3151	¥193,000	¥219,000	¥235,000	31.3
651	¥43,000	¥49,000	¥55,000	6.3	3214	¥193,000	¥219,000	¥235,000	31.9
714	¥43,000	¥49,000	¥55,000	6.9	3276	¥208,000	¥236,000	¥253,000	32.5
776	¥58,000	¥66,000	¥73,000	7.5	3339	¥208,000	¥236,000	¥253,000	33.1
839	¥58,000	¥66,000	¥73,000	8.1	3401	¥208,000	¥236,000	¥253,000	33.8
901	¥58,000	¥66,000	¥73,000	8.8	3464	¥208,000	¥236,000	¥253,000	34.4
964	¥58,000	¥66,000	¥73,000	9.4	3526	¥223,000	¥253,000	¥271,000	35.0
1026	¥73,000	¥83,000	¥91,000	10.0	3589	¥223,000	¥253,000	¥271,000	35.6
1089	¥73,000	¥83,000	¥91,000	10.6	3651	¥223,000	¥253,000	¥271,000	36.3
1151	¥73,000	¥83,000	¥91,000	11.3	3714	¥223,000	¥253,000	¥271,000	36.9
1214	¥73,000	¥83,000	¥91,000	11.9	3776	¥238,000	¥270,000	¥289,000	37.5
1276	¥88,000	¥100,000	¥109,000	12.5	3839	¥238,000	¥270,000	¥289,000	38.1
1339	¥88,000	¥100,000	¥109,000	13.1	3901	¥238,000	¥270,000	¥289,000	38.8
1401	¥88,000	¥100,000	¥109,000	13.8	3964	¥238,000	¥270,000	¥289,000	39.4
1464	¥88,000	¥100,000	¥109,000	14.4	4026	¥253,000	¥287,000	¥307,000	40.0
1526	¥103,000	¥117,000	¥127,000	15.0	4089	¥253,000	¥287,000	¥307,000	40.6
1589	¥103,000	¥117,000	¥127,000	15.6	4151	¥253,000	¥287,000	¥307,000	41.3
1651	¥103,000	¥117,000	¥127,000	16.3	4214	¥253,000	¥287,000	¥307,000	41.9
1714	¥103,000	¥117,000	¥127,000	16.9	4276	¥268,000	¥304,000	¥325,000	42.5
1776	¥118,000	¥134,000	¥145,000	17.5	4339	¥268,000	¥304,000	¥325,000	43.1
1839	¥118,000	¥134,000	¥145,000	18.1	4401	¥268,000	¥304,000	¥325,000	43.8
1901	¥118,000	¥134,000	¥145,000	18.8	4464	¥268,000	¥304,000	¥325,000	44.4
1964	¥118,000	¥134,000	¥145,000	19.4	4526	¥283,000	¥321,000	¥343,000	45.0
2026	¥133,000	¥151,000	¥163,000	20.0	4589	¥283,000	¥321,000	¥343,000	45.6
2089	¥133,000	¥151,000	¥163,000	20.6	4651	¥283,000	¥321,000	¥343,000	46.3
2151	¥133,000	¥151,000	¥163,000	21.3	4714	¥283,000	¥321,000	¥343,000	46.9
2214	¥133,000	¥151,000	¥163,000	21.9	4776	¥298,000	¥338,000	¥361,000	47.5
2276	¥148,000	¥168,000	¥181,000	22.5	4839	¥298,000	¥338,000	¥361,000	48.1
2339	¥148,000	¥168,000	¥181,000	23.1	4901	¥298,000	¥338,000	¥361,000	48.8
2401	¥148,000	¥168,000	¥181,000	23.8	4964	¥298,000	¥338,000	¥361,000	49.4
2464	¥148,000	¥168,000	¥181,000	24.4	5026	¥313,000	¥355,000	¥379,000	50.0
2526	¥163,000	¥185,000	¥199,000	25.0					
2589	¥163,000	¥185,000	¥199,000	25.6					
2651	¥163,000	¥185,000	¥199,000	26.3					
2714	¥163,000	¥185,000	¥199,000	26.9					

VENUS family IP67

RGB  
トリプルカラー

VENUS True Color family IP67

ADONIS ARCHITECTURAL IP67

OCEANOS IP67

NEPTUNE IP68

# VENUS White Side View IP67

サイドビュータイプ 単色

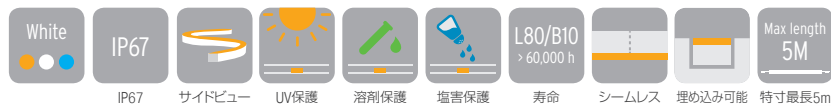

型番 Select 1 を埋めて、オリジナルの灯具を作りましょう

シリーズ名	曲げ方向	Select 1	Select 2	Select 3	Select 4	Select 5	保護等級	
VENUS	SV	LEDテープの種類 HE __	演色性 W8	色温度 __	灯具長 __	リード線 __	取付部品 __	IP67
		5W/m : 05 10W/m : 10 15W/m : 15	Ra80 : W8	2100K : 21 2500K : 25 2900K : 29 3200K : 32 3600K : 36 4000K : 40 4900K : 49	228 - 5040 P.49参照	両端 : DC 片側 : MO	<ul style="list-style-type: none"> <li>① SV用レール300mm(アルミ) : X</li> <li>② SV用レール1m(アルミ) : X</li> <li>③ SV用リフトレール300mm(アルミ) : X</li> <li>④ SV用リフトレール1m(アルミ) : X</li> <li>⑤ Vario SV用クリップ50mm(アルミ) : CLL</li> <li>⑥ Vario SV用リフトクリップ50mm(アルミ) : CLH</li> <li>⑦ Vario SV用クリップ30mm(ステンレス) : CLS</li> </ul>	

①～④の型番「X」には取付部品が付属しておりません。  
取付部品の説明(P.50)に沿ってご選定ください。

## 個別仕様

Select 1 →	LEDテープの種類	White(単色)			
		暗め(低出力)	明るめ(高出力)		
	価格(灯具長978)	取付部品CLL/CLH	¥42,000	¥51,000	¥58,000
		取付部品CLS	¥49,000	¥58,000	¥65,000
		取付部品X	¥34,000	¥43,000	¥50,000
	消費電力		5 W/m	10 W/m	15 W/m
	最大直列連結数		12 m	8 m	7 m
	消費効率		40 lm/W	48 lm/W	47 lm/W
Select 2 →	光源色(色温度)				
	色型番 <sup>※</sup>	Ra 80	光束(lm/m)		
	● W821	2,100K	140	335	495
	● W825	2,500K	170	385	560
	● W829	2,900K	185	425	625
	● W832	3,200K	190	450	645
	● W836	3,600K	200	470	685
	● W840	4,000K	200	475	690
	● W849	4,900K	205	480	705

<sup>※</sup>記載のデータはティピカル値です。製造工程および電気部品の許容差によって、光束および電力の数値は最大で10%変化します。

<sup>※</sup>IP67製品の場合、色温度の許容差が生じることがあります。

## 共通仕様

入力電圧	DC24V
使用環境	屋内外(結露無きこと) IP67
材質(本体)	ポリウレタン樹脂
保管温度	-30℃～85℃
周囲温度	-25℃～40℃(HE15は35℃)
最小曲げ許容範囲	150 mm
オプション品	レール, クリップ, 電源ケーブル
適合基準・規格	IP67
調光	可(PWM, DALI, DMX, Casambi)
電源	要

## 光学データ

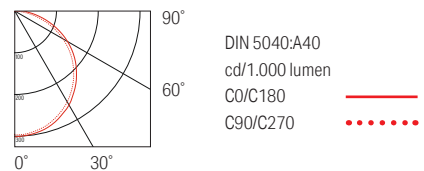

## 設置禁止場所

取扱説明書に沿って設置してください。  
器具、屋外用製品およびリード線を  
現場で切断しないでください。  
リード線およびコネクタは  
適切に防水処理してください。

- 浸水の可能性がある場所
- プール
- サウナなどの高温多湿

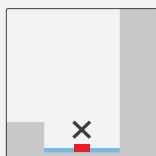

## Select 3 → 灯具長

5W, 10W, 15W / 228mm - 5040mm

-	603	1103	1603	2103	2603	3103	3603	4103	4603
-	665	1165	1665	2165	2665	3165	3665	4165	4665
228	728	1228	1728	2228	2728	3228	3728	4228	4728
290	790	1290	1790	2290	2790	3290	3790	4290	4790
353	853	1353	1853	2353	2853	3353	3853	4353	4853
415	915	1415	1915	2415	2915	3415	3915	4415	4915
478	978	1478	1978	2478	2978	3478	3978	4478	4978
540	1040	1540	2040	2540	3040	3540	4040	4540	5040

サイズごとの消費電力・価格はP.32をご参照ください

## Select 4 → 外形図

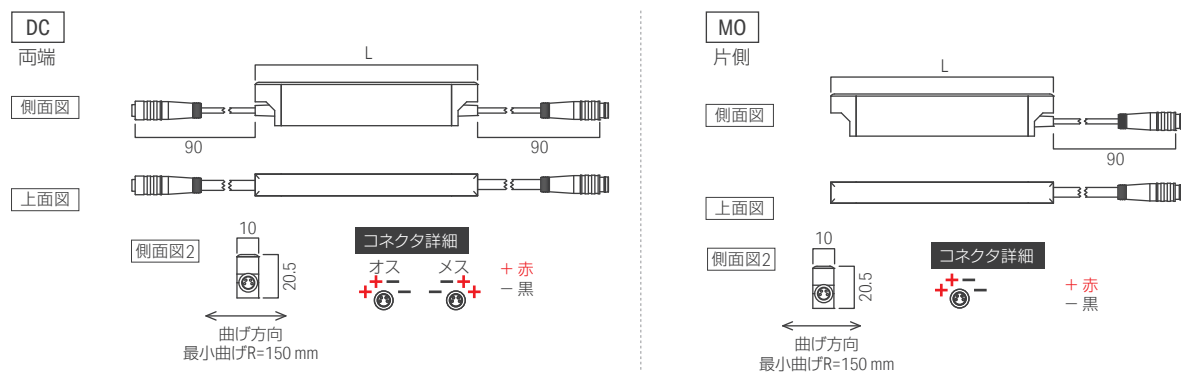

## Select 5 → 取付部材 P.50参照

# VENUS White Side View IP67

サイドビュータイプ 単色

Select 5 →

## 取付部材



直線状に設置する場合 型番「X」については、以下のレールよりご選定・ご購入ください

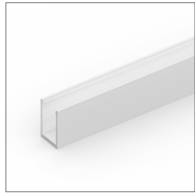

**1** SV用レール300mm (アルミ)  
**型番** X  
 型番 (別売) 10000627-RAL9003-300mm  
 価格 ¥2,600  
 穴加工必要  
 推奨ビス: M3皿ビス  
 灯具長1m以上の場合、  
 320mmごとにレール1本を使用します。

皿ビス用穴加工必要 灯具長1m以上

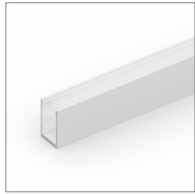
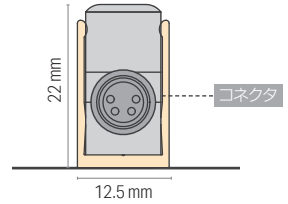
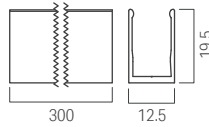

**2** SV用レール1m (アルミ)  
**型番** X  
 型番 (別売) 10000627-RAL9003-1M  
 価格 ¥7,400  
 穴加工必要  
 推奨ビス: M3皿ビス  
 灯具長1m未満の場合、レールを  
 「灯具長+40mm」の長さにカットして使用します。

皿ビス用穴加工必要

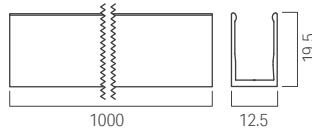

**3** SV用リフトレール300mm (アルミ)  
**型番** X  
 型番 (別売) 10000629-RAL9003-300mm  
 価格 ¥2,700  
 穴加工必要  
 推奨ビス: M3皿ビス  
 灯具長1m以上の場合、  
 320mmごとにレール1本を使用します。

穴加工必要 灯具長1m以上

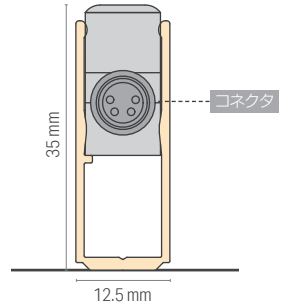
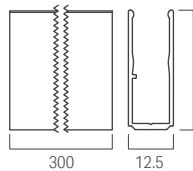

**4** SV用リフトレール1m (アルミ)  
**型番** X  
 型番 (別売) 10000629-RAL9003-1M  
 価格 ¥7,800  
 穴加工必要  
 推奨ビス: M3皿ビス  
 灯具長1m未満の場合、レールを  
 「灯具長+40mm」の長さにカットして使用します。

穴加工必要

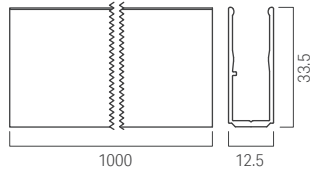

## 電源ケーブル・送り配線ケーブル

必須

灯具の点灯には、ケーブルが必要です。  
 VarioCon メス Mono 2 x 0.34mm<sup>2</sup>, 115mm IP67  
**型番** 15000071  
**価格** ¥2,400

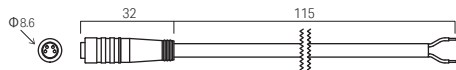

ケーブル詳細  
 + 赤  
 - 黒

電源から灯具末端までの距離 (A から A' まで)

ケーブルの種類	HE05	HE10	HE15
ケーブルのサイズ	5 W/m	10W/m	15W/m
1.25 sq	22m	15m	12m
2 sq	28m	20m	16m



VarioCon 端部コネクタ保護キャップ  
**型番** 15000115  
**価格** ¥200



### 曲線状に設置する場合

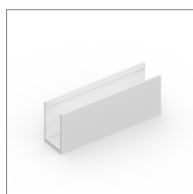

- ⑤ Vario SV用クリップ50mm (アルミ)  
**型番** CLL  
 型番 (別売) 13000011-01-RAL9003  
**価格** ¥1,500  
 穴加工済み  
 推奨ビス: M3皿ビス  
 200mmごとにクリップ1個を使います。

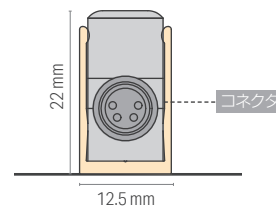
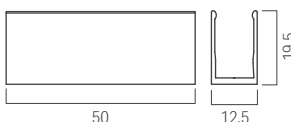

- ⑥ Vario SV用リフトクリップ50mm (アルミ)  
**型番** CLH  
 型番 (別売) 13000483-9003-0050  
**価格** ¥1,600  
 穴加工済み  
 推奨ビス: M4ナベビス  
 200mmごとにクリップ1個を使います。

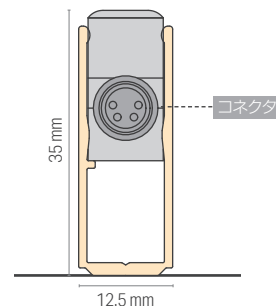
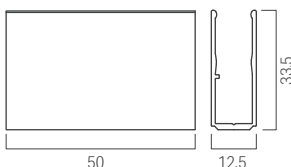

- ⑥ Vario SV用クリップ30mm (ステンレス)  
**型番** CLS  
 型番 (別売) 13000038  
**価格** ¥2,500  
 穴加工済み  
 推奨ビス: M4ナベビス  
 200mmごとにクリップ1個を使います。

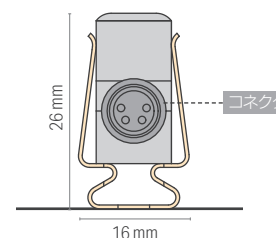
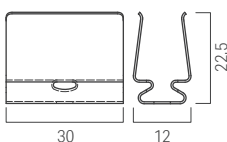

## 電源

### 屋内用

- ① ルーチ・オリレガ 30W電源 24V  
**型番** LPSOL-030-24-ND-I  
**価格** ¥12,000
- ② ルーチ・オリレガ 75W電源 24V  
**型番** LPSOL-075-24-ND-I  
**価格** ¥14,000
- ③ ルーチ・オリレガ 145W電源 24V  
**型番** LPSOL-145-24-ND-I  
**価格** ¥20,000

### 屋外用

- ④ 屋外用電源 60W  
**型番** FDCV0247E1LI  
**価格** ¥32,000
- ⑤ 屋外用電源 100W  
**型番** FDCV024AE1KV  
**価格** ¥41,000
- ⑥ 屋外用電源 150W  
**型番** FDCV024EE1KV  
**価格** ¥49,000

## 電源の選定

電源	最大負荷容量時(W)*2	HE05 5 W/m	HE10 10 W/m	HE15 15 W/m
屋内用 ①	30 W 21 W	4.2 m	2.1 m	1.4 m
②	75 W 52.5 W	10.5 m	5.3 m	3.5 m
③	145 W 105 W	21 m*	10.5 m*	7 m*
屋外用 ④	60 W 48 W	9.6 m	4.8 m	3.2 m
⑤	100 W 80 W	16 m	8 m	5.4 m
⑥	150 W 120 W	24 m*	12 m*	8 m*

## コントローラー

- ルーチ・PWM ライトコントローラー  
**型番** LLC-PLC-A  
**価格** ¥26,000

- ルーチ・10ステップコントローラー  
**型番** LLC-PSC5A  
**価格** ¥21,000

## 調光ドライバー

- ルーチ・PWM 調光ドライバー 5A LP1  
**型番** LLC-PWM5A-LP1  
**価格** ¥18,000

ドライバー使用の際には、別途30W電源が必要

# VENUS White Side View IP67

サイドビュータイプ 単色

特注一覧表 X: 灯具のみ(別途レールが必要です) CLL/CLH/CLS: 灯具に取付部材付属

HE05_5W/m									
灯具長(mm)	価格 オプション品種別			消費電力(W)	灯具長(mm)	価格 オプション品種別			消費電力(W)
	X	CLL/CLH	CLS			X	CLL/CLH	CLS	
228	¥16,000	¥20,000	¥25,000	1.0	2790	¥106,000	¥130,000	¥145,000	14.4
290	¥16,000	¥20,000	¥25,000	1.4	2853	¥106,000	¥130,000	¥145,000	14.7
353	¥16,000	¥20,000	¥25,000	1.7	2915	¥106,000	¥130,000	¥145,000	15.0
415	¥16,000	¥20,000	¥25,000	2.0	2978	¥106,000	¥130,000	¥145,000	15.3
478	¥16,000	¥20,000	¥25,000	2.3	3040	¥115,000	¥141,000	¥157,000	15.7
540	¥25,000	¥31,000	¥37,000	2.7	3103	¥115,000	¥141,000	¥157,000	16.0
603	¥25,000	¥31,000	¥37,000	3.0	3165	¥115,000	¥141,000	¥157,000	16.3
665	¥25,000	¥31,000	¥37,000	3.3	3228	¥115,000	¥141,000	¥157,000	16.6
728	¥25,000	¥31,000	¥37,000	3.6	3290	¥124,000	¥152,000	¥169,000	17.0
790	¥34,000	¥42,000	¥49,000	4.0	3353	¥124,000	¥152,000	¥169,000	17.3
853	¥34,000	¥42,000	¥49,000	4.3	3415	¥124,000	¥152,000	¥169,000	17.6
915	¥34,000	¥42,000	¥49,000	4.6	3478	¥124,000	¥152,000	¥169,000	17.9
978	¥34,000	¥42,000	¥49,000	4.9	3540	¥133,000	¥163,000	¥181,000	18.3
1040	¥43,000	¥53,000	¥61,000	5.3	3603	¥133,000	¥163,000	¥181,000	18.6
1103	¥43,000	¥53,000	¥61,000	5.6	3665	¥133,000	¥163,000	¥181,000	18.9
1165	¥43,000	¥53,000	¥61,000	5.9	3728	¥133,000	¥163,000	¥181,000	19.2
1228	¥43,000	¥53,000	¥61,000	6.2	3790	¥142,000	¥174,000	¥193,000	19.6
1290	¥52,000	¥64,000	¥73,000	6.6	3853	¥142,000	¥174,000	¥193,000	19.9
1353	¥52,000	¥64,000	¥73,000	6.9	3915	¥142,000	¥174,000	¥193,000	20.2
1415	¥52,000	¥64,000	¥73,000	7.2	3978	¥142,000	¥174,000	¥193,000	20.5
1478	¥52,000	¥64,000	¥73,000	7.5	4040	¥151,000	¥185,000	¥205,000	20.9
1540	¥61,000	¥75,000	¥85,000	7.9	4103	¥151,000	¥185,000	¥205,000	21.2
1603	¥61,000	¥75,000	¥85,000	8.2	4165	¥151,000	¥185,000	¥205,000	21.5
1665	¥61,000	¥75,000	¥85,000	8.5	4228	¥151,000	¥185,000	¥205,000	21.8
1728	¥61,000	¥75,000	¥85,000	8.8	4290	¥160,000	¥196,000	¥217,000	22.2
1790	¥70,000	¥86,000	¥97,000	9.2	4353	¥160,000	¥196,000	¥217,000	22.5
1853	¥70,000	¥86,000	¥97,000	9.5	4415	¥160,000	¥196,000	¥217,000	22.8
1915	¥70,000	¥86,000	¥97,000	9.8	4478	¥160,000	¥196,000	¥217,000	23.1
1978	¥70,000	¥86,000	¥97,000	10.1	4540	¥169,000	¥207,000	¥229,000	23.5
2040	¥79,000	¥97,000	¥109,000	10.5	4603	¥169,000	¥207,000	¥229,000	23.8
2103	¥79,000	¥97,000	¥109,000	10.8	4665	¥169,000	¥207,000	¥229,000	24.1
2165	¥79,000	¥97,000	¥109,000	11.1	4728	¥169,000	¥207,000	¥229,000	24.4
2228	¥79,000	¥97,000	¥109,000	11.4	4790	¥178,000	¥218,000	¥241,000	24.8
2290	¥88,000	¥108,000	¥121,000	11.8	4853	¥178,000	¥218,000	¥241,000	25.1
2353	¥88,000	¥108,000	¥121,000	12.1	4915	¥178,000	¥218,000	¥241,000	25.4
2415	¥88,000	¥108,000	¥121,000	12.4	4978	¥178,000	¥218,000	¥241,000	25.7
2478	¥88,000	¥108,000	¥121,000	12.7	5040	¥187,000	¥229,000	¥253,000	26.1
2540	¥97,000	¥119,000	¥133,000	13.1					
2603	¥97,000	¥119,000	¥133,000	13.4					
2665	¥97,000	¥119,000	¥133,000	13.7					
2728	¥97,000	¥119,000	¥133,000	14.0					

特注一覧表 X: 灯具のみ(別途レールが必要です) CLL/CLH/CLS: 灯具に取付部材付属

HE10_10W/m									
灯具長(mm)	価格 オプション品種別			消費電力(W)	灯具長(mm)	価格 オプション品種別			消費電力(W)
	X	CLL/CLH	CLS			X	CLL/CLH	CLS	
228	¥21,000	¥25,000	¥28,000	2.1	2790	¥131,000	¥155,000	¥178,000	28.7
290	¥21,000	¥25,000	¥28,000	2.7	2853	¥131,000	¥155,000	¥178,000	29.4
353	¥21,000	¥25,000	¥28,000	3.4	2915	¥131,000	¥155,000	¥178,000	30.0
415	¥21,000	¥25,000	¥28,000	4.0	2978	¥131,000	¥155,000	¥178,000	30.7
478	¥21,000	¥25,000	¥28,000	4.7	3040	¥142,000	¥168,000	¥193,000	31.3
540	¥32,000	¥38,000	¥43,000	5.3	3103	¥142,000	¥168,000	¥193,000	32.0
603	¥32,000	¥38,000	¥43,000	6.0	3165	¥142,000	¥168,000	¥193,000	32.6
665	¥32,000	¥38,000	¥43,000	6.6	3228	¥142,000	¥168,000	¥193,000	33.3
728	¥32,000	¥38,000	¥43,000	7.3	3290	¥153,000	¥181,000	¥208,000	33.9
790	¥43,000	¥51,000	¥58,000	7.9	3353	¥153,000	¥181,000	¥208,000	34.6
853	¥43,000	¥51,000	¥58,000	8.6	3415	¥153,000	¥181,000	¥208,000	35.2
915	¥43,000	¥51,000	¥58,000	9.2	3478	¥153,000	¥181,000	¥208,000	35.9
978	¥43,000	¥51,000	¥58,000	9.9	3540	¥164,000	¥194,000	¥223,000	36.5
1040	¥54,000	¥64,000	¥73,000	10.5	3603	¥164,000	¥194,000	¥223,000	37.2
1103	¥54,000	¥64,000	¥73,000	11.2	3665	¥164,000	¥194,000	¥223,000	37.8
1165	¥54,000	¥64,000	¥73,000	11.8	3728	¥164,000	¥194,000	¥223,000	38.5
1228	¥54,000	¥64,000	¥73,000	12.5	3790	¥175,000	¥207,000	¥238,000	39.1
1290	¥65,000	¥77,000	¥88,000	13.1	3853	¥175,000	¥207,000	¥238,000	39.8
1353	¥65,000	¥77,000	¥88,000	13.8	3915	¥175,000	¥207,000	¥238,000	40.4
1415	¥65,000	¥77,000	¥88,000	14.4	3978	¥175,000	¥207,000	¥238,000	41.1
1478	¥65,000	¥77,000	¥88,000	15.1	4040	¥186,000	¥220,000	¥253,000	41.7
1540	¥76,000	¥90,000	¥103,000	15.7	4103	¥186,000	¥220,000	¥253,000	42.4
1603	¥76,000	¥90,000	¥103,000	16.4	4165	¥186,000	¥220,000	¥253,000	43.0
1665	¥76,000	¥90,000	¥103,000	17.0	4228	¥186,000	¥220,000	¥253,000	43.7
1728	¥76,000	¥90,000	¥103,000	17.7	4290	¥197,000	¥233,000	¥268,000	44.3
1790	¥87,000	¥103,000	¥118,000	18.3	4353	¥197,000	¥233,000	¥268,000	45.0
1853	¥87,000	¥103,000	¥118,000	19.0	4415	¥197,000	¥233,000	¥268,000	45.6
1915	¥87,000	¥103,000	¥118,000	19.6	4478	¥197,000	¥233,000	¥268,000	46.3
1978	¥87,000	¥103,000	¥118,000	20.3	4540	¥208,000	¥246,000	¥283,000	46.9
2040	¥98,000	¥116,000	¥133,000	20.9	4603	¥208,000	¥246,000	¥283,000	47.6
2103	¥98,000	¥116,000	¥133,000	21.6	4665	¥208,000	¥246,000	¥283,000	48.2
2165	¥98,000	¥116,000	¥133,000	22.2	4728	¥208,000	¥246,000	¥283,000	48.9
2228	¥98,000	¥116,000	¥133,000	22.9	4790	¥219,000	¥259,000	¥298,000	49.5
2290	¥109,000	¥129,000	¥148,000	23.5	4853	¥219,000	¥259,000	¥298,000	50.2
2353	¥109,000	¥129,000	¥148,000	24.2	4915	¥219,000	¥259,000	¥298,000	50.8
2415	¥109,000	¥129,000	¥148,000	24.8	4978	¥219,000	¥259,000	¥298,000	51.5
2478	¥109,000	¥129,000	¥148,000	25.5	5040	¥230,000	¥272,000	¥313,000	52.1
2540	¥120,000	¥142,000	¥163,000	26.1					
2603	¥120,000	¥142,000	¥163,000	26.8					
2665	¥120,000	¥142,000	¥163,000	27.4					
2728	¥120,000	¥142,000	¥163,000	28.1					

# VENUS White Side View IP67

サイドビュータイプ 単色

特注一覧表 X: 灯具のみ(別途レールが必要です) CLL/CLH/CLS: 灯具に取付部材付属

HE15_15W/m									
灯具長(mm)	価格 オプション品種別			消費電力(W)	灯具長(mm)	価格 オプション品種別			消費電力(W)
	X	CLL/CLH	CLS			X	CLL/CLH	CLS	
228	¥24,000	¥28,000	¥33,000	3.0	2790	¥154,000	¥178,000	¥193,000	41.5
290	¥24,000	¥28,000	¥33,000	4.0	2853	¥154,000	¥178,000	¥193,000	42.4
353	¥24,000	¥28,000	¥33,000	4.9	2915	¥154,000	¥178,000	¥193,000	43.3
415	¥24,000	¥28,000	¥33,000	5.8	2978	¥154,000	¥178,000	¥193,000	44.3
478	¥24,000	¥28,000	¥33,000	6.8	3040	¥167,000	¥193,000	¥209,000	45.2
540	¥37,000	¥43,000	¥49,000	7.7	3103	¥167,000	¥193,000	¥209,000	46.1
603	¥37,000	¥43,000	¥49,000	8.6	3165	¥167,000	¥193,000	¥209,000	47.1
665	¥37,000	¥43,000	¥49,000	9.6	3228	¥167,000	¥193,000	¥209,000	48.0
728	¥37,000	¥43,000	¥49,000	10.5	3290	¥180,000	¥208,000	¥225,000	49.0
790	¥50,000	¥58,000	¥65,000	11.5	3353	¥180,000	¥208,000	¥225,000	49.9
853	¥50,000	¥58,000	¥65,000	12.4	3415	¥180,000	¥208,000	¥225,000	50.8
915	¥50,000	¥58,000	¥65,000	13.3	3478	¥180,000	¥208,000	¥225,000	51.8
978	¥50,000	¥58,000	¥65,000	14.3	3540	¥193,000	¥223,000	¥241,000	52.7
1040	¥63,000	¥73,000	¥81,000	15.2	3603	¥193,000	¥223,000	¥241,000	53.6
1103	¥63,000	¥73,000	¥81,000	16.1	3665	¥193,000	¥223,000	¥241,000	54.6
1165	¥63,000	¥73,000	¥81,000	17.1	3728	¥193,000	¥223,000	¥241,000	55.5
1228	¥63,000	¥73,000	¥81,000	18.0	3790	¥206,000	¥238,000	¥257,000	56.5
1290	¥76,000	¥88,000	¥97,000	19.0	3853	¥206,000	¥238,000	¥257,000	57.4
1353	¥76,000	¥88,000	¥97,000	19.9	3915	¥206,000	¥238,000	¥257,000	58.3
1415	¥76,000	¥88,000	¥97,000	20.8	3978	¥206,000	¥238,000	¥257,000	59.3
1478	¥76,000	¥88,000	¥97,000	21.8	4040	¥219,000	¥253,000	¥273,000	60.2
1540	¥89,000	¥103,000	¥113,000	22.7	4103	¥219,000	¥253,000	¥273,000	61.1
1603	¥89,000	¥103,000	¥113,000	23.6	4165	¥219,000	¥253,000	¥273,000	62.1
1665	¥89,000	¥103,000	¥113,000	24.6	4228	¥219,000	¥253,000	¥273,000	63.0
1728	¥89,000	¥103,000	¥113,000	25.5	4290	¥232,000	¥268,000	¥289,000	64.0
1790	¥102,000	¥118,000	¥129,000	26.5	4353	¥232,000	¥268,000	¥289,000	64.9
1853	¥102,000	¥118,000	¥129,000	27.4	4415	¥232,000	¥268,000	¥289,000	65.8
1915	¥102,000	¥118,000	¥129,000	28.3	4478	¥232,000	¥268,000	¥289,000	66.8
1978	¥102,000	¥118,000	¥129,000	29.3	4540	¥245,000	¥283,000	¥305,000	67.7
2040	¥115,000	¥133,000	¥145,000	30.2	4603	¥245,000	¥283,000	¥305,000	68.6
2103	¥115,000	¥133,000	¥145,000	31.1	4665	¥245,000	¥283,000	¥305,000	69.6
2165	¥115,000	¥133,000	¥145,000	32.1	4728	¥245,000	¥283,000	¥305,000	70.5
2228	¥115,000	¥133,000	¥145,000	33.0	4790	¥258,000	¥298,000	¥321,000	71.5
2290	¥128,000	¥148,000	¥161,000	34.0	4853	¥258,000	¥298,000	¥321,000	72.4
2353	¥128,000	¥148,000	¥161,000	34.9	4915	¥258,000	¥298,000	¥321,000	73.3
2415	¥128,000	¥148,000	¥161,000	35.8	4978	¥258,000	¥298,000	¥321,000	74.3
2478	¥128,000	¥148,000	¥161,000	36.8	5040	¥271,000	¥313,000	¥337,000	75.2
2540	¥141,000	¥163,000	¥177,000	37.7					
2603	¥141,000	¥163,000	¥177,000	38.6					
2665	¥141,000	¥163,000	¥177,000	39.6					
2728	¥141,000	¥163,000	¥177,000	40.5					

VENUS family IP67

単色 ● サイネビュー

VENUS True Color family IP67

ADONIS ARCHITECTURAL IP67

OCEANOS IP67

NEPTUNE IP68

# VENUS IQ White Side View IP67

サイドビュータイプ 調色

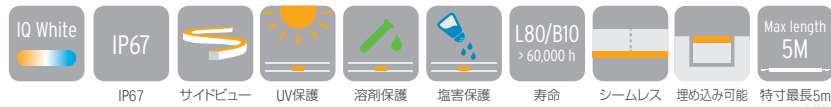

型番

Select

を埋めて、オリジナルの灯具を作りましょう

シリーズ名	曲げ方向	LEDテープの種類	色温度	Select 1 灯具長	Select 2 リード線	Select 3 取付部材	保護等級
VENUS	SV	IQW	HD12	2444	---	---	IP67
		12W/m : 12	2400K - 4400K : 2444	228 - 5040 P.57参照	両端 : DC 片側 : MO	① SV用レール300mm(アルミ) : X ② SV用レール1m(アルミ) : X ③ SV用リフトレール300mm(アルミ) : X ④ SV用リフトレール1m(アルミ) : X ⑤ Vario SV用クリップ50mm(アルミ) : CLL ⑥ Vario SV用リフトクリップ50mm(アルミ) : CLH ⑦ Vario SV用クリップ30mm(ステンレス) : CLS	

①～④の型番「X」には取付部材が付属しておりません。  
取付部材の説明(P.58)に沿ってご選定ください。

## 個別仕様

		IQ White(調色)
LEDテープの種類		HD12
価格(灯具長978)	取付部材CLL/CLH	¥62,000
	取付部材CLS	¥69,000
	取付部材X	¥54,000
消費電力 <sup>A</sup>		12 W/m
最大直列連結数		5 m
消費効率		35 lm/W
光源色(色温度)		
色型番 <sup>B</sup>	Ra 90	光束(lm/m)
● W924	2,400 K	190
○ W944	4,400 K	230
	フル点灯	430

<sup>A</sup>記載のデータはティピカル値です。製造工程および電気部品の許容差によって、光束および電力の数値は最大で10%変化します。

<sup>B</sup>IP67製品の場合、色温度の許容差が生じることがあります。

## 共通仕様

入力電圧	DC24V
使用環境	屋内外(結露無きこと) IP67
材質(本体)	ポリウレタン樹脂
保管温度	-30℃～85℃
周囲温度	-25℃～40℃
最小曲げ許容範囲	150 mm
オプション品	レール, クリップ, 電源ケーブル
適合基準・規格	IP67
調光	可(PWM, DALI, DMX, Casambi)
電源	要

## 光学データ

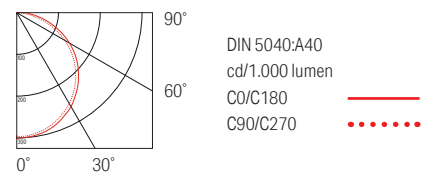

## 設置禁止場所

取扱説明書に沿って設置してください。  
器具、屋外用製品およびリード線を  
現場で切断しないでください。  
リード線およびコネクタは  
適切に防水処理してください。

- 浸水の可能性がある場所
- プール
- サウナなどの高温多湿

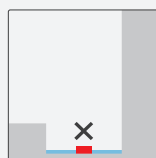

## Select 1 → 灯具長

12W / 228mm - 5040mm

-	603	1103	1603	2103	2603	3103	3603	4103	4603
-	665	1165	1665	2165	2665	3165	3665	4165	4665
228	728	1228	1728	2228	2728	3228	3728	4228	4728
290	790	1290	1790	2290	2790	3290	3790	4290	4790
353	853	1353	1853	2353	2853	3353	3853	4353	4853
415	915	1415	1915	2415	2915	3415	3915	4415	4915
478	978	1478	1978	2478	2978	3478	3978	4478	4978
540	1040	1540	2040	2540	3040	3540	4040	4540	5040

サイズごとの消費電力・価格はP.60をご参照ください

## Select 2 → 外形図

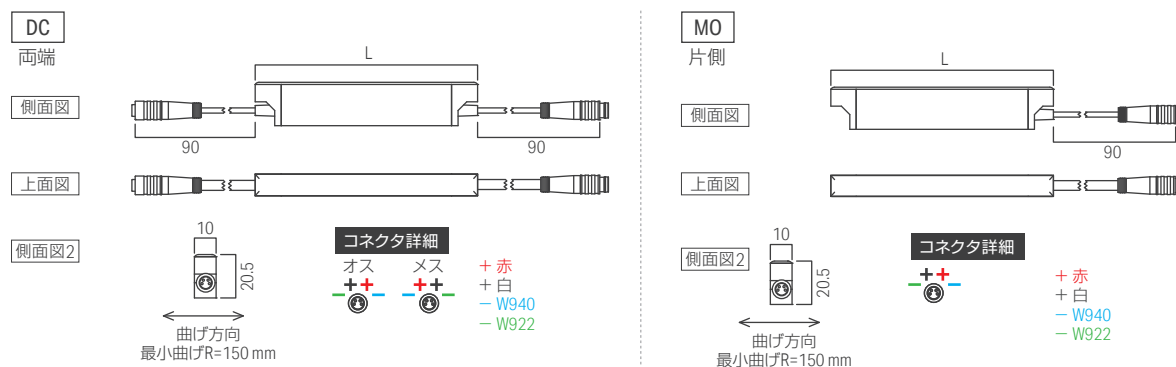

## Select 3 → 取付部材 P.58参照

# VENUS IQ White Side View IP67

サイドビュータイプ 調色

Select 3 →

取付部材



直線状に設置する場合 型番「X」については、以下のレールよりご選定・ご購入ください

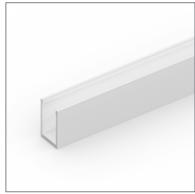

① SV用レール300mm (アルミ)

型番 X

型番 (別売) 10000627-RAL9003-300mm  
価格 ¥2,600

穴加工必要  
推奨ビス: M3皿ビス

灯具長1m以上の場合、  
320mmごとにレール1本を使用します。

皿ビス用穴加工必要

灯具長1m以上

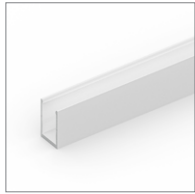
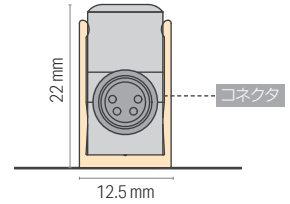
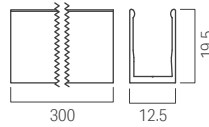

② SV用レール1m (アルミ)

型番 X

型番 (別売) 10000627-RAL9003-1M  
価格 ¥7,400

穴加工必要  
推奨ビス: M3皿ビス

灯具長1m未満の場合、レールを  
「灯具長+40mm」の長さにカットして使用します。

皿ビス用穴加工必要

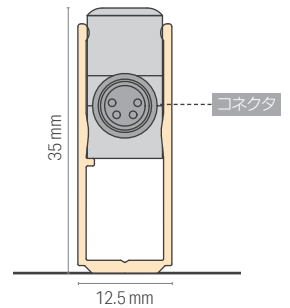
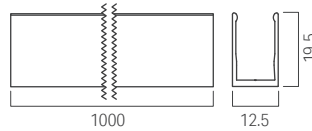

③ SV用リフトレール300mm (アルミ)

型番 X

型番 (別売) 10000629-RAL9003-300mm  
価格 ¥2,700

穴加工必要  
推奨ビス: M3皿ビス

灯具長1m以上の場合、  
320mmごとにレール1本を使用します。

穴加工必要

灯具長1m以上

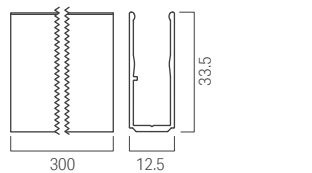

④ SV用リフトレール1m (アルミ)

型番 X

型番 (別売) 10000629-RAL9003-1M  
価格 ¥7,800

穴加工必要  
推奨ビス: M3皿ビス

灯具長1m未満の場合、レールを  
「灯具長+40mm」の長さにカットして使用します。

穴加工必要

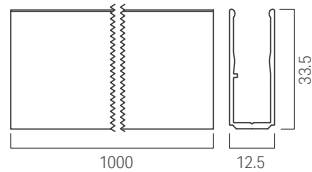

## 電源ケーブル・送り配線ケーブル

必須

灯具の点灯には、ケーブルが必要です。

VarioCon メス IQ 4x0.25mm<sup>2</sup>, 1m IP67

型番 15000272  
価格 ¥4,300

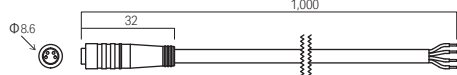

ケーブル詳細

+ 赤  
+ 白  
- W924  
- W944

電源から灯具末端までの距離 (A から A' まで)

テーブルライトの種類	HD12
ケーブルのサイズ	12 W/m
1.25 sq	15 m
2 sq	21 m



VarioCon 端部コネクタ保護キャップ

型番 15000115  
価格 ¥200



### 曲線状に設置する場合

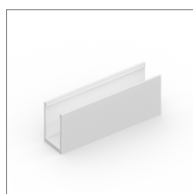

- ⑤ Vario SV用クリップ50mm (アルミ)  
**型番** CLL  
 型番 (別売) 13000011-01-RAL9003  
**価格** ¥1,500  
 穴加工済み  
 推奨ビス: M3皿ビス  
 200mmごとにクリップ1個を使います。

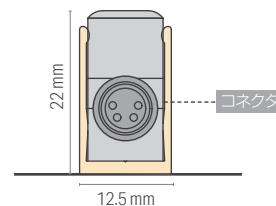
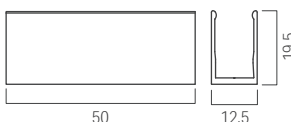

- ⑥ Vario SV用リフトクリップ50mm (アルミ)  
**型番** CLH  
 型番 (別売) 13000483-9003-0050  
**価格** ¥1,600  
 穴加工済み  
 推奨ビス: M4ナベビス  
 200mmごとにクリップ1個を使います。

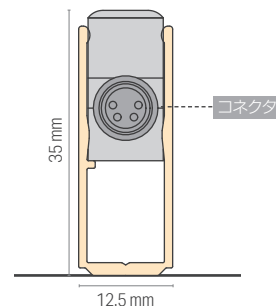
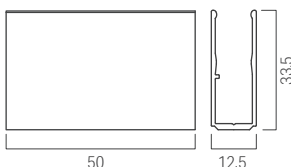

- ⑥ Vario SV用クリップ30mm (ステンレス)  
**型番** CLS  
 型番 (別売) 13000038  
**価格** ¥2,500  
 穴加工済み  
 推奨ビス: M4ナベビス  
 200mmごとにクリップ1個を使います。

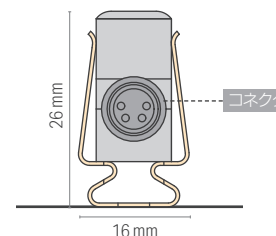
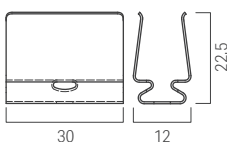

### 電源

#### 屋内用

- ① ルーチ・オリレガ 30W電源 24V  
**型番** LPSOL-030-24-ND-I  
**価格** ¥12,000

- ② ルーチ・オリレガ 75W電源 24V  
**型番** LPSOL-075-24-ND-I  
**価格** ¥14,000

- ③ ルーチ・オリレガ 145W電源 24V  
**型番** LPSOL-145-24-ND-I  
**価格** ¥20,000

#### 屋外用

- ④ 屋外用電源 60W  
**型番** FDCV0247E1LI  
**価格** ¥32,000

- ⑤ 屋外用電源 100W  
**型番** FDCV024AE1KV  
**価格** ¥41,000

- ⑥ 屋外用電源 150W  
**型番** FDCV024EE1KV  
**価格** ¥49,000

### 調光ドライバー



- ルーチ・PWM調光ドライバー 5A トフ用  
**型番** LLC-PWM5A-T  
**価格** ¥36,000

ドライバー使用の際には、  
別途30W電源が必要

### 電源の選定

電源	最大負荷 容量時(W)*2	HD12 12 W/m
屋内用 ① 30W	21.0W	1.8m
② 75W	52.5W	4.4m
③ 145W	105.0W	8.8m*
屋外用 ④ 60W	48.0W	4.0m
⑤ 100W	80.0W	6.7m*
⑥ 150W	120.0W	10.0m*

### コントローラー



- ルーチ・PWM 2ch フェーダーコントローラー トフ用  
**型番** LLC-PFC2CH-T  
**価格** ¥42,000



- ルーチ・PWM ライトコントローラー トフ用  
**型番** LLC-PLC-T  
**価格** ¥60,000



- ルーチ・マルチコントローラー用スイッチ トフ用  
**型番** LLC-MFC-SWC  
**価格** ¥96,000



- ルーチ・マルチコントローラー  
**型番** LLC-MFC-11  
**価格** ¥240,000

セットで使用

# VENUS IQ White Side View IP67

サイドビュータイプ 調色

特注一覧表 X: 灯具のみ(別途レールが必要です) CLL/CLH/CLS: 灯具に取付部材付属

HD12_12W/m									
灯具長(mm)	価格 オプション品種別			消費電力(W)	灯具長(mm)	価格 オプション品種別			消費電力(W)
	X	CLL/CLH	CLS			X	CLL/CLH	CLS	
228	¥26,000	¥30,000	¥35,000	2.3	2790	¥166,000	¥190,000	¥205,000	33.0
290	¥26,000	¥30,000	¥35,000	3.0	2853	¥166,000	¥190,000	¥205,000	33.8
353	¥26,000	¥30,000	¥35,000	3.8	2915	¥166,000	¥190,000	¥205,000	34.5
415	¥26,000	¥30,000	¥35,000	4.5	2978	¥166,000	¥190,000	¥205,000	35.3
478	¥26,000	¥30,000	¥35,000	5.3	3040	¥180,000	¥206,000	¥222,000	36.0
540	¥40,000	¥46,000	¥52,000	6.0	3103	¥180,000	¥206,000	¥222,000	36.8
603	¥40,000	¥46,000	¥52,000	6.8	3165	¥180,000	¥206,000	¥222,000	37.5
665	¥40,000	¥46,000	¥52,000	7.5	3228	¥180,000	¥206,000	¥222,000	38.3
728	¥40,000	¥46,000	¥52,000	8.3	3290	¥194,000	¥222,000	¥239,000	39.0
790	¥54,000	¥62,000	¥69,000	9.0	3353	¥194,000	¥222,000	¥239,000	39.8
853	¥54,000	¥62,000	¥69,000	9.8	3415	¥194,000	¥222,000	¥239,000	40.5
915	¥54,000	¥62,000	¥69,000	10.5	3478	¥194,000	¥222,000	¥239,000	41.3
978	¥54,000	¥62,000	¥69,000	11.3	3540	¥208,000	¥238,000	¥256,000	42.0
1040	¥68,000	¥78,000	¥86,000	12.0	3603	¥208,000	¥238,000	¥256,000	42.8
1103	¥68,000	¥78,000	¥86,000	12.8	3665	¥208,000	¥238,000	¥256,000	43.5
1165	¥68,000	¥78,000	¥86,000	13.5	3728	¥208,000	¥238,000	¥256,000	44.3
1228	¥68,000	¥78,000	¥86,000	14.3	3790	¥222,000	¥254,000	¥273,000	45.0
1290	¥82,000	¥94,000	¥103,000	15.0	3853	¥222,000	¥254,000	¥273,000	45.8
1353	¥82,000	¥94,000	¥103,000	15.8	3915	¥222,000	¥254,000	¥273,000	46.5
1415	¥82,000	¥94,000	¥103,000	16.5	3978	¥222,000	¥254,000	¥273,000	47.3
1478	¥82,000	¥94,000	¥103,000	17.3	4040	¥236,000	¥270,000	¥290,000	48.0
1540	¥96,000	¥110,000	¥120,000	18.0	4103	¥236,000	¥270,000	¥290,000	48.8
1603	¥96,000	¥110,000	¥120,000	18.8	4165	¥236,000	¥270,000	¥290,000	49.5
1665	¥96,000	¥110,000	¥120,000	19.5	4228	¥236,000	¥270,000	¥290,000	50.3
1728	¥96,000	¥110,000	¥120,000	20.3	4290	¥250,000	¥286,000	¥307,000	51.0
1790	¥110,000	¥126,000	¥137,000	21.0	4353	¥250,000	¥286,000	¥307,000	51.8
1853	¥110,000	¥126,000	¥137,000	21.8	4415	¥250,000	¥286,000	¥307,000	52.5
1915	¥110,000	¥126,000	¥137,000	22.5	4478	¥250,000	¥286,000	¥307,000	53.3
1978	¥110,000	¥126,000	¥137,000	23.3	4540	¥264,000	¥302,000	¥324,000	54.0
2040	¥124,000	¥142,000	¥154,000	24.0	4603	¥264,000	¥302,000	¥324,000	54.8
2103	¥124,000	¥142,000	¥154,000	24.8	4665	¥264,000	¥302,000	¥324,000	55.5
2165	¥124,000	¥142,000	¥154,000	25.5	4728	¥264,000	¥302,000	¥324,000	56.3
2228	¥124,000	¥142,000	¥154,000	26.3	4790	¥278,000	¥318,000	¥341,000	57.0
2290	¥138,000	¥158,000	¥171,000	27.0	4853	¥278,000	¥318,000	¥341,000	57.8
2353	¥138,000	¥158,000	¥171,000	27.8	4915	¥278,000	¥318,000	¥341,000	58.5
2415	¥138,000	¥158,000	¥171,000	28.5	4978	¥278,000	¥318,000	¥341,000	59.3
2478	¥138,000	¥158,000	¥171,000	29.3	5040	¥292,000	¥334,000	¥358,000	60.0
2540	¥152,000	¥174,000	¥188,000	30.0					
2603	¥152,000	¥174,000	¥188,000	30.8					
2665	¥152,000	¥174,000	¥188,000	31.5					
2728	¥152,000	¥174,000	¥188,000	32.3					

VENUS family IP67

調色  サイネビュー

VENUS True Color family IP67

ADONIS ARCHITECTURAL IP67

OCEANOS IP67

NEPTUNE IP68

# VENUS RGB Side View IP67

サイドビュータイプ フルカラー (RGB)

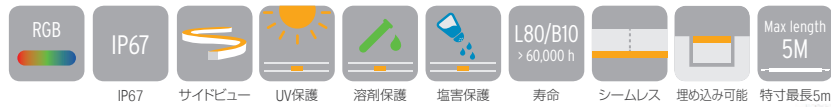

型番

Select

を埋めて、オリジナルの灯具を作りましょう

シリーズ名	曲げ方向	LEDテープの種類	Select 1 灯具長	Select 2 リード線	Select 3 取付部材	保護等級
VENUS	SV	RGB HD10	-----	---	-----	IP67
		10W/m : 10	228 - 5040 P.63参照	両端 : DC 片側 : MO	① SV用レール300mm(アルミ) : X ② SV用レール1m(アルミ) : X ③ SV用リフトレール300mm(アルミ) : X ④ SV用リフトレール1m(アルミ) : X ⑤ Vario SV用クリップ50mm(アルミ) : CLL ⑥ Vario SV用リフトクリップ50mm(アルミ) : CLH ⑦ Vario SV用クリップ30mm(ステンレス) : CLS	①~④の型番「X」には 取付部材が付属しておりません。 取付部材の説明(P.64)に 沿ってご選定ください。

## 個別仕様

LEDテープの種類		RGB(フルカラー)
LEDテープの種類		HD10
価格(灯具長978)	取付部材CLL / CLH	¥66,000
	取付部材CLS	¥73,000
	取付部材X	¥58,000
消費電力 <sup>A</sup>		10 W/m
最大直列連結数		5 m
消費効率		18 lm/W
光源色(色温度)		
色型番 <sup>B</sup>		光束(lm/m)
● R	Red	40
● G	Green	110
● B	Blue	30
	フル点灯	180

<sup>A</sup>記載のデータはティピカル値です。製造工程および電気部品の許容差によって、光束および電力の数値は最大で10%変化します。

<sup>B</sup>IP67製品の場合、色温度の許容差が生じることがあります。

## 共通仕様

入力電圧	DC24V
使用環境	屋内外(結露無きこと) IP67
材質(本体)	ポリウレタン樹脂
保管温度	-30℃~85℃
周囲温度	-25℃~40℃
最小曲げ許容範囲	150 mm
オプション品	レール, クリップ, 電源ケーブル
適合基準・規格	IP67
調光	可(DMX, DALI, PWM, Casambi)
電源	要

## 光学データ

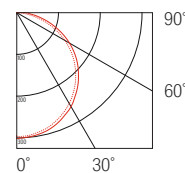

DIN 5040:A40  
cd/1,000 lumen  
C0/C180  
C90/C270



## 設置禁止場所

取扱説明書に沿って設置してください。  
器具、屋外用製品およびリード線を  
現場で切断しないでください。  
リード線およびコネクタは  
適切に防水処理してください。

- 浸水の可能性がある場所
- プール
- サウナなどの高温多湿

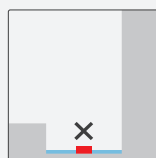

Select 1 → 灯具長

10W / 228mm - 5040mm

-	603	1103	1603	2103	2603	3103	3603	4103	4603
-	665	1165	1665	2165	2665	3165	3665	4165	4665
228	728	1228	1728	2228	2728	3228	3728	4228	4728
290	790	1290	1790	2290	2790	3290	3790	4290	4790
353	853	1353	1853	2353	2853	3353	3853	4353	4853
415	915	1415	1915	2415	2915	3415	3915	4415	4915
478	978	1478	1978	2478	2978	3478	3978	4478	4978
540	1040	1540	2040	2540	3040	3540	4040	4540	5040

サイズごとの消費電力・価格はP.66をご参照ください

Select 2 → 外形図

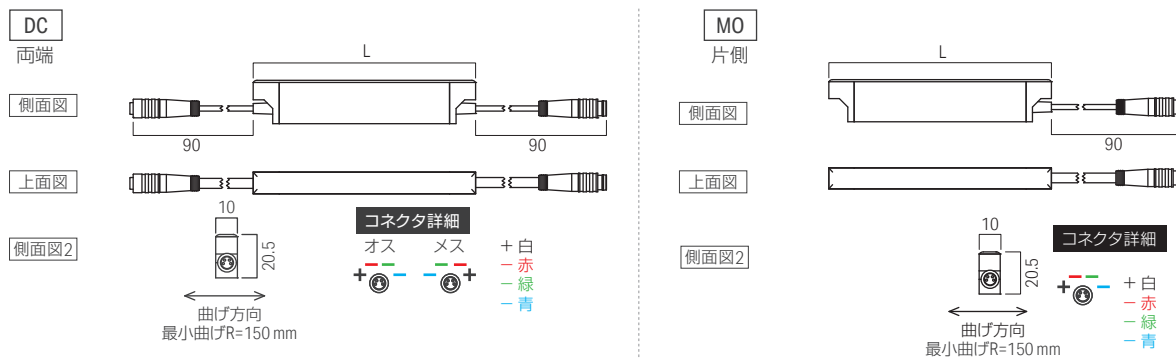

Select 3 → 取付部材 P.64参照

# VENUS RGB Side View IP67

サイドビュータイプ フルカラー (RGB)

Select 3 →

取付部材



直線状に設置する場合 型番「X」については、以下のレールよりご選定・ご購入ください

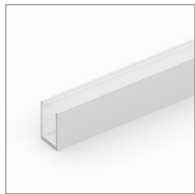

## ① SV用レール300mm (アルミ)

型番 X

型番 (別売) 10000627-RAL9003-300mm  
価格 ¥2,600

穴加工必要  
推奨ビス: M3皿ビス

灯具長1m以上の場合、  
320mmごとにレール1本を使用します。

皿ビス用穴加工必要

灯具長1m以上

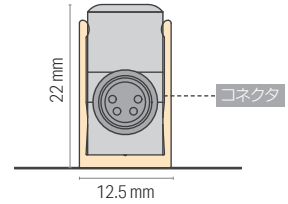
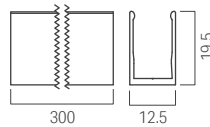

## ② SV用レール1m (アルミ)

型番 X

型番 (別売) 10000627-RAL9003-1M  
価格 ¥7,400

穴加工必要  
推奨ビス: M3皿ビス

灯具長1m未満の場合、レールを  
「灯具長+40mm」の長さにカットして使用します。

皿ビス用穴加工必要

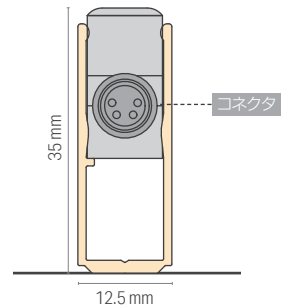
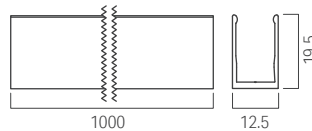

## ③ SV用リフトレール300mm (アルミ)

型番 X

型番 (別売) 10000629-RAL9003-300mm  
価格 ¥2,700

穴加工必要  
推奨ビス: M3皿ビス

灯具長1m以上の場合、  
320mmごとにレール1本を使用します。

穴加工必要

灯具長1m以上

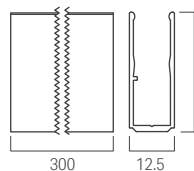

## ④ SV用リフトレール1m (アルミ)

型番 X

型番 (別売) 10000629-RAL9003-1M  
価格 ¥7,800

穴加工必要  
推奨ビス: M3皿ビス

灯具長1m未満の場合、レールを  
「灯具長+40mm」の長さにカットして使用します。

穴加工必要

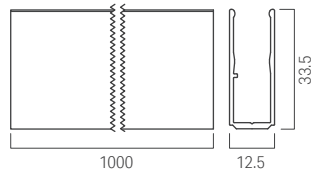

### 電源ケーブル・送り配線ケーブル

必須

灯具の点灯には、ケーブルが必要です。

VarioCon メス RGB 4x0.25mm<sup>2</sup>, 115mm IP67

型番 15000094  
価格 ¥3,100

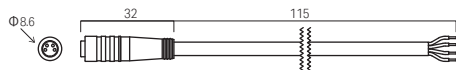

ケーブル詳細

+ 白  
- 赤  
- 緑  
- 青

電源から灯具末端までの距離 (A から A' まで)

ケーブルの種類	HD10
ケーブルのサイズ	10 W/m
1.25 sq	17 m
2 sq	24 m



VarioCon 端子コネクタ保護キャップ

型番 15000115  
価格 ¥200



### 曲線状に設置する場合

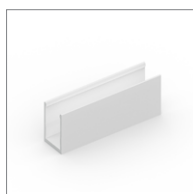

- ⑤ Vario SV用クリップ50mm (アルミ)  
 型番 CLL  
 型番 (別売) 1300011-01-RAL9003  
 価格 ¥1,500  
 穴加工済み  
 推奨ビス: M3皿ビス  
 200mmごとにクリップ1個を使います。

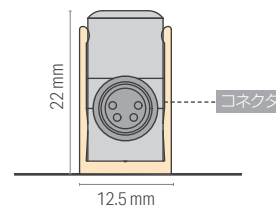
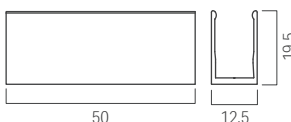

- ⑥ Vario SV用リフトクリップ50mm (アルミ)  
 型番 CLH  
 型番 (別売) 13000483-9003-0050  
 価格 ¥1,600  
 穴加工済み  
 推奨ビス: M4ナベビス  
 200mmごとにクリップ1個を使います。

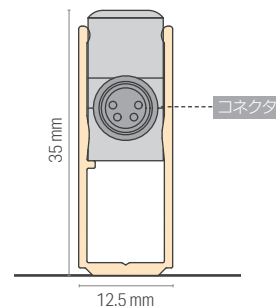
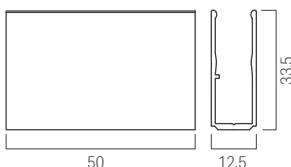

- ⑥ Vario SV用クリップ30mm (ステンレス)  
 型番 CLS  
 型番 (別売) 13000038  
 価格 ¥2,500  
 穴加工済み  
 推奨ビス: M4ナベビス  
 200mmごとにクリップ1個を使います。

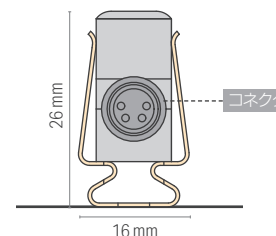
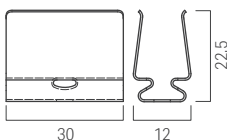

## 電源

### 屋内用

- ① ルーチ・オリレガ 30W電源 24V  
 型番 LPSOL-030-24-ND-I  
 価格 ¥12,000
- ② ルーチ・オリレガ 75W電源 24V  
 型番 LPSOL-075-24-ND-I  
 価格 ¥14,000
- ③ ルーチ・オリレガ 145W電源 24V  
 型番 LPSOL-145-24-ND-I  
 価格 ¥20,000

### 屋外用

- ④ 屋外用電源 60W  
 型番 FDCV0247E1LI  
 価格 ¥32,000
- ⑤ 屋外用電源 100W  
 型番 FDCV024AE1KV  
 価格 ¥41,000
- ⑥ 屋外用電源 150W  
 型番 FDCV024EE1KV  
 価格 ¥49,000

## 電源の選定

電源	最大負荷 容量時(W)*2	HD10 10 W/m
屋内用 ①	30 W	21.0 W
②	75 W	52.5 W
③	145 W	105.0 W
屋外用 ④	60 W	48.0 W
⑤	100 W	80.0 W
⑥	150 W	120.0 W
		2.1 m
		5.3 m
		10.5 m*
		4.8 m
		8.0 m*
		12.0 m*

## 無線ドライバー

- 4ch Bluetooth-PWMドライバー  
 型番 CBU-PWM4  
 価格 オープン価格

## コントローラー

- DMXライトコントローラー  
 型番 FMU-0032C  
 価格 ¥140,000

## 調光ドライバー

- DMX調光ドライバー RGB用  
 型番 FDM-0503DC  
 価格 ¥95,000

# VENUS RGB Side View IP67

サイドビュータイプ フルカラー (RGB)

特注一覧表 X: 灯具のみ(別途レールが必要です) CLL/CLH/CLS: 灯具に取付部材付属

HD10_10W/m									
灯具長(mm)	価格 オプション品種別			消費電力(W)	灯具長(mm)	価格 オプション品種別			消費電力(W)
	X	CLL/CLH	CLS			X	CLL/CLH	CLS	
228	¥28,000	¥32,000	¥37,000	1.9	2790	¥178,000	¥202,000	¥217,000	27.5
290	¥28,000	¥32,000	¥37,000	2.5	2853	¥178,000	¥202,000	¥217,000	28.1
353	¥28,000	¥32,000	¥37,000	3.1	2915	¥178,000	¥202,000	¥217,000	28.8
415	¥28,000	¥32,000	¥37,000	3.8	2978	¥178,000	¥202,000	¥217,000	29.4
478	¥28,000	¥32,000	¥37,000	4.4	3040	¥193,000	¥219,000	¥235,000	30.0
540	¥43,000	¥49,000	¥55,000	5.0	3103	¥193,000	¥219,000	¥235,000	30.6
603	¥43,000	¥49,000	¥55,000	5.6	3165	¥193,000	¥219,000	¥235,000	31.3
665	¥43,000	¥49,000	¥55,000	6.3	3228	¥193,000	¥219,000	¥235,000	31.9
728	¥43,000	¥49,000	¥55,000	6.9	3290	¥208,000	¥236,000	¥253,000	32.5
790	¥58,000	¥66,000	¥73,000	7.5	3353	¥208,000	¥236,000	¥253,000	33.1
853	¥58,000	¥66,000	¥73,000	8.1	3415	¥208,000	¥236,000	¥253,000	33.8
915	¥58,000	¥66,000	¥73,000	8.8	3478	¥208,000	¥236,000	¥253,000	34.4
978	¥58,000	¥66,000	¥73,000	9.4	3540	¥223,000	¥253,000	¥271,000	35.0
1040	¥73,000	¥83,000	¥91,000	10.0	3603	¥223,000	¥253,000	¥271,000	35.6
1103	¥73,000	¥83,000	¥91,000	10.6	3665	¥223,000	¥253,000	¥271,000	36.3
1165	¥73,000	¥83,000	¥91,000	11.3	3728	¥223,000	¥253,000	¥271,000	36.9
1228	¥73,000	¥83,000	¥91,000	11.9	3790	¥238,000	¥270,000	¥289,000	37.5
1290	¥88,000	¥100,000	¥109,000	12.5	3853	¥238,000	¥270,000	¥289,000	38.1
1353	¥88,000	¥100,000	¥109,000	13.1	3915	¥238,000	¥270,000	¥289,000	38.8
1415	¥88,000	¥100,000	¥109,000	13.8	3978	¥238,000	¥270,000	¥289,000	39.4
1478	¥88,000	¥100,000	¥109,000	14.4	4040	¥253,000	¥287,000	¥307,000	40.0
1540	¥103,000	¥117,000	¥127,000	15.0	4103	¥253,000	¥287,000	¥307,000	40.6
1603	¥103,000	¥117,000	¥127,000	15.6	4165	¥253,000	¥287,000	¥307,000	41.3
1665	¥103,000	¥117,000	¥127,000	16.3	4228	¥253,000	¥287,000	¥307,000	41.9
1728	¥103,000	¥117,000	¥127,000	16.9	4290	¥268,000	¥304,000	¥325,000	42.5
1790	¥118,000	¥134,000	¥145,000	17.5	4353	¥268,000	¥304,000	¥325,000	43.1
1853	¥118,000	¥134,000	¥145,000	18.1	4415	¥268,000	¥304,000	¥325,000	43.8
1915	¥118,000	¥134,000	¥145,000	18.8	4478	¥268,000	¥304,000	¥325,000	44.4
1978	¥118,000	¥134,000	¥145,000	19.4	4540	¥283,000	¥321,000	¥343,000	45.0
2040	¥133,000	¥151,000	¥163,000	20.0	4603	¥283,000	¥321,000	¥343,000	45.6
2103	¥133,000	¥151,000	¥163,000	20.6	4665	¥283,000	¥321,000	¥343,000	46.3
2165	¥133,000	¥151,000	¥163,000	21.3	4728	¥283,000	¥321,000	¥343,000	46.9
2228	¥133,000	¥151,000	¥163,000	21.9	4790	¥298,000	¥338,000	¥361,000	47.5
2290	¥148,000	¥168,000	¥181,000	22.5	4853	¥298,000	¥338,000	¥361,000	48.1
2353	¥148,000	¥168,000	¥181,000	23.1	4915	¥298,000	¥338,000	¥361,000	48.8
2415	¥148,000	¥168,000	¥181,000	23.8	4978	¥298,000	¥338,000	¥361,000	49.4
2478	¥148,000	¥168,000	¥181,000	24.4	5040	¥313,000	¥355,000	¥379,000	50.0
2540	¥163,000	¥185,000	¥199,000	25.0					
2603	¥163,000	¥185,000	¥199,000	25.6					
2665	¥163,000	¥185,000	¥199,000	26.3					
2728	¥163,000	¥185,000	¥199,000	26.9					

VENUS family IP67

RGB  サイネビュー

VENUS True Color family IP67

ADONIS ARCHITECTURAL IP67

OCEANOS IP67

NEPTUNE IP68